



Manual do Proprietário
CT200h



A LEXUS RECOMENDA O USO DE LUBRIFICANTES GENUÍNOS.

MOTOR	Gasolina: Óleo para Motor Genuíno Toyota
TRANSMISSÃO AUTOMÁTICA	Fluido Genuíno Toyota ATF tipo WS
FLUIDO DE FREIO	Fluido de Freio Genuíno Toyota DOT 3
SISTEMA DE ARREFECIMENTO	Fluido de Arrefecimento Toyota Super Long Life Coolant
DIFERENCIAL	Óleo genuíno Toyota LT 75W-85 GL-5
Pontos a graxa: utilizar Ronex MP	



TOTAL ASSISTANCE

Ligue para

0800.539.87.27

NO EXTERIOR (5511) 4126-1938*

(*No exterior, solicite ligação a cobrar para a telefonista local)

Em caso de emergência devido a falha mecânica, elétrica, pneu furado, colisão ou acidente com o seu veículo, entre em contato imediato com a Lexus Total Assistance. A Lexus Total Assistance está disponível 24 horas por dia, 365 dias por ano.

“Consulte o Manual do Proprietário”.

USE O CINTO DE SEGURANÇA.

Este veículo está em conformidade com o PROCONVE.

BATERIA HÍBRIDA (HV)



A Reciclagem da Bateria Híbrida (HV) é obrigatória.

Consulte uma Concessionária Autorizada ou Posto de Serviço Autorizado Lexus para substituição ou descarte dessa bateria.

SAC
 **LEXUS**
0800-539-87-27

O Serviço de Assistência ao Cliente Lexus possui profissionais treinados, prontos para fornecer orientações e informações sobre produtos e serviços Lexus, colocando à sua disposição um atendimento personalizado de segunda à sexta, das 9:00 às 16:30 para reclamações e das 8:00 às 20:00 para informações, através do e-mail: clientes@sac.lexusbrasil.com.br ou pelo telefone 0800-539-87-27.



TOTAL ASSISTANCE

O Lexus Total Assistance é um programa que oferece serviços exclusivos de socorro e auxílio para proprietários de veículos Lexus quando uma pane e/ou acidente impossibilite o veículo de se locomover. O cliente Lexus pode contar com a assistência 24 horas, em todos os dias do ano, inclusive sábados, domingos e feriados. O serviço atende todo o território nacional, Argentina, Uruguai, Paraguai e Chile.

Este serviço é gratuito e possui validade de 4 anos a partir da data de compra de seu veículo Lexus.

Ligações do Brasil
0800-539-87-27

Ligações do Exterior*
(5511) - 4126-1938

(*) No exterior, solicite ligação a cobrar para a telefonista local.

LEXUS TOTAL ASSISTANCE

O Lexus Total Assistance é um serviço de assistência em caso de pane ou acidentes, disponibilizado aos proprietários e usuários dos veículos das marcas LEXUS, em todo território nacional, Argentina, Uruguai, Paraguai e Chile, mediante a observância das seguintes condições e requisitos:

1. CONDIÇÕES GERAIS

1.1. VEÍCULOS ASSISTIDOS

Veículos automotores de passeio comercializados no Brasil pela LEXUS através de sua rede de concessionárias.

1.2. BENEFICIÁRIOS

Toda pessoa condutora ou proprietário do veículo assistido, assim como toda pessoa transportada no momento da pane ou acidente, a título gratuito, observado o limite máximo de capacidade do veículo. Os proprietários de veículos de uso comercial (taxistas, locadoras de veículos, frotistas, etc.), bem como as pessoas transportadas nos mesmos não poderão usufruir do benefício do carro reserva, fazendo jus aos demais serviços oferecidos.

1.3. VALIDADE

O Lexus Total Assistance é válido gratuitamente por 48 (quarenta e oito) meses, contados a partir da data de venda constante na nota fiscal ao primeiro proprietário do veículo.

1.4. PANE E ACIDENTE

O Lexus Total Assistance destina-se a assistência em caso de pane (defeito espontâneo de origem mecânica ou elétrica) ou acidente (colisão, abalroamento ou capotagem com envolvimento direto ou indireto do veículo) que impeçam a locomoção do veículo assistido por seus próprios meios. Equiparam-se à pane e ao acidente para fins desta assistência os casos de falta de combustível, pneus furados ou avariados, quebra ou perda de chaves, desde que impeçam a locomoção do veículo por seus próprios meios.

2. COMO ACIONAR O LEXUS TOTAL ASSISTANCE

Para assistência no Brasil ligue gratuitamente para o Lexus Total Assistance através do 0800-539-27-07. Para assistência na Argentina, Uruguai, Paraguai e Chile, ligue (5511) 4126-1938. Neste último caso, contatar a telefonista internacional e solicitar “cobro revertido” (chamada a cobrar).

Tenha à mão os seguintes dados:

- I. Número do chassi (VIN);
- II. Nome completo e endereço do proprietário;
- III. Telefone para contato;
- IV. Localização precisa do veículo;
- V. Motivo da chamada;
- VI. Quilometragem do veículo.

3. SERVIÇOS

Os serviços serão prestados de acordo com as disponibilidades locais para atendimento ao veículo no local, solicitação de carro reserva, transporte alternativo para retorno ou continuação de viagem, ou ainda, hospedagem.

3.1. REBOQUE / TRANSPORTE DO VEÍCULO

Na ocorrência de pane ou acidente o Lexus Total Assistance providenciará o reboque ou o transporte do veículo até a concessionária mais próxima. Os serviços de reboque ou transporte para veículos que estejam transportando carga, somente serão prestados após a retirada da mesma pelo beneficiário ou por outra pessoa por ele designada. O Lexus Total Assistance não transportará qualquer tipo de carga. Caso a necessidade de utilização do reboque ou do transporte ocorrer em feriados, finais de semana ou após o horário comercial, o veículo assistido será rebocado / transportado até um local seguro e será removido para a concessionária mais próxima no próximo dia útil.

O serviço de reboque será oferecido uma única vez por evento.

3.2. CARRO RESERVA

Em caso de pane ou acidente que imobilize o veículo de passeio assistido por um período superior a 24 (vinte e quatro) horas para a realização do devido reparo, o beneficiário terá direito a um carro reserva, desde que o veículo tenha sido rebocado ou transportado inicialmente pela Lexus Total Assistance.

A Lexus Total Assistance colocará a disposição do beneficiário um veículo locado, se possível similar ao Toyota Corolla Automático, por um período máximo de 4 (quatro) dias consecutivos, contados a partir da data de retirada do veículo locado. Não havendo disponibilidade local para um veículo locado similar ao Toyota Corolla, a escolha do modelo do veículo ficará a critério do Lexus Total Assistance.

O Lexus Total Assistance arcará com as despesas referentes às diárias e a proteção contra danos do veículo locado (com franquia a cargo do usuário, sendo 10% do valor dos reparos em caso de danos parciais e 20% em caso de Perda Total do veículo).

O beneficiário será responsável pela apresentação de cartão de crédito e/ou cheque caução para garantias das despesas extras, tais como combustível, pedágio, franquia em caso de acidente e/ou avaria, diárias excedentes, quilometragem excedente sobre eventuais limites estipulados pela empresa locadora, multas, horas adicionais de locação, eventuais despesas de devolução, bem como pela contratação de seguros adicionais oferecidos pela respectiva locadora.

O beneficiário também será responsável por quaisquer danos materiais e/ou pessoais, decorrentes do mau uso ou de acidentes decorridos com os veículos locados, bem como custos adicionais e de opção do beneficiário.

O beneficiário está sujeito às normas e procedimentos estabelecidos pela locadora indicada, inclusive no que tange aos horários para devolução do veículo.

Observações:

Este serviço não será fornecido aos veículos utilizados para fins comerciais.

Caso a locação do carro reserva encerrar no final de semana ou feriado, o beneficiário deverá devolver o mesmo no dia útil subsequente. Em caso de pane ou acidente ocorridos na sexta-feira após o horário comercial, sábados, domingos e feriados, o beneficiário terá direito a um transporte alternativo conforme item 3.6.

O Lexus Total Assistance não fornecerá carro reserva blindado.

A efetiva disponibilidade do carro reserva está subordinada ao cumprimento, pelo beneficiário, das normas internacionais de locação de veículos, bem como às normas internas das respectivas locadoras.

3.3. FALTA DE COMBUSTÍVEL (PANE SECA)

Na ocorrência de pane por falta de combustível o Lexus Total Assistance enviará um reboque ou transporte ao local do evento para conduzir o veículo até o posto de abastecimento mais próximo, ficando por conta do beneficiário o pagamento referente ao valor do combustível.

3.4. BATERIA

Na ocorrência de pane por falta de carga na bateria, o Lexus Total Assistance enviará um prestador de serviço a fim de carregá-la no local.

3.5. TROCA DE PNEU

Para os casos de pneus furados ou quebra de roda, o Lexus Total Assistance enviará um prestador de serviço para efetuar a substituição do mesmo pelo estepe do veículo. Este serviço não cobre o reparo do pneu ou roda, nem substituição dos mesmos por novos ou a aquisição de pneu ou roda novos.

3.6. TRANSPORTE ALTERNATIVO

Em caso de pane ou acidente inicialmente rebocado ou transportado pelo Lexus Total Assistance e constatada a impossibilidade de consertar o veículo no mesmo dia, será providenciado o retorno dos beneficiários até o domicílio de residência do proprietário (constante no registro do Lexus Total Assistance) ou até destino desejado, desde que o custo ou distância para o local de destino seja equivalente à distância entre o local do evento e a do referido domicílio. Caso o custo seja superior, o beneficiário poderá optar pela complementação do valor.

O meio de transporte alternativo será escolhido em função da disponibilidade nas linhas de transporte regulares que operem no trajeto estabelecido, comprometendo-se o Lexus Total Assistance em transportar os beneficiários, preferencialmente, de acordo com a seguinte ordem: (I) via aérea, (II) rodoviária, (III) ferroviária, (IV) fluvial e (V) marítima. O retorno poderá incluir a combinação de mais de um dos meios de transporte mencionados, ficando a critério exclusivo do Lexus Total Assistance tal combinação.

O beneficiário não terá direito ao serviço de transporte alternativo caso o veículo sofra pane ou acidente no seu endereço residencial.

3.7. CHAVEIRO

Ocorrendo perda ou quebra da chave do veículo, tentativa de roubo, ou ainda permanência da chave no interior do veículo trancado, o Lexus Total Assistance providenciará o envio de um chaveiro ao local, ocasião em que arcará com os custos relativos à mão-de-obra e ao deslocamento do profissional. A confecção da chave é realizada exclusivamente em uma concessionária e o seu custo será suportado pelo beneficiário.

3.8. HOSPEDAGEM

Na impossibilidade de fornecer um meio de transporte alternativo em tempo hábil, devido a estrutura local ou ao horário do evento, o Lexus Total Assistance arcará com o pagamento de 3 (três) diárias em hotel, preferencialmente de 5 estrelas, em sua rede credenciada mais próxima, para todos os ocupantes do veículo no momento da ocorrência de pane ou do acidente, de acordo com a disponibilidade da infra-estrutura hoteleira local. Será coberta a diária do hotel, correndo as demais despesas por conta dos beneficiários.

3.9. RETIRADA DO VEÍCULO

Caso o veículo seja reparado fora do domicílio do proprietário, num raio mínimo de 50 (cinquenta) quilômetros da concessionária, o Lexus Total Assistance colocará a disposição do proprietário ou da pessoa por ele designada (através de autorização por escrito), uma passagem de ida relativa ao trecho compreendido entre seu domicílio e a respectiva concessionária, para a devida retirada do veículo. O meio de transporte utilizado obedecerá a ordem descrita no item 3.6.

O beneficiário poderá optar pelo transporte do veículo reparado para seu domicílio, por via rodoviária (transportadora), desde que os valores sejam equivalentes à passagem relativa ao trecho compreendido entre o domicílio e o local da respectiva concessionária. Caso o custo do transporte seja superior, o beneficiário poderá optar pela complementação do valor (opção válida somente para território brasileiro).

3.10. TRANSMISSÃO DE MENSAGEM URGENTE

O Lexus Total Assistance, através de sua Central de Atendimento, auxiliará o beneficiário na transmissão de todas as mensagens de caráter urgente que se façam necessárias.

3.11. ENVIO DE MOTORISTA

Caso o beneficiário permaneça hospitalizado em decorrência de acidente, fisicamente impedido de conduzir o veículo para retorno ao domicílio, ou em caso falecimento e não houver pessoas habilitadas para conduzir o veículo, o Lexus Total Assistance colocará a disposição, desde que haja disponibilidade, um motorista profissional para conduzir o veículo, ou disponibilizará meio de transporte alternativo nos termos do item 3.6.

3.12. REMOÇÃO MÉDICA

Em caso de sinistro ocorrido a mais de 50 km do município de domicílio do segurado, do qual decorra ferimento do segurado/condutor e/ou dos acompanhantes em que, após serem prestados os primeiros socorros ao(s) ferido(s) em unidades de pronto socorro ou equivalentes, seja necessária a remoção do(s) ferido(s) para uma unidade hospitalar mais apropriada, a Assistência deverá providenciar tal remoção pelo meio de transporte mais adequado para a situação (ambulância, avião em linha normal, avião UTI, etc.). A remoção do segurado e/ou de seu(s) acompanhante(s) ferido(s) será feita quando tal providência for julgada necessária a juízo do:

- a) médico encarregado do atendimento emergencial;
- b) a equipe médica da Assistência;
- c) eventualmente, o médico do próprio segurado e/ou de seu(s) acompanhante(s) ferido(s).

O meio de transporte a ser oferecido será também definido por consenso entre os médicos acima referidos, que ainda deverão estabelecer a unidade hospitalar para a qual será(ão) transportado(s) o(s) ferido(s). A Assistência não é responsável pelo ingresso do(s) ferido(s) na unidade hospitalar previamente contatada.

3.13. PROLONGAMENTO DE ESTADIA

Se após ocorrência de acidente ou doença súbita e por prévia recomendação do médico afiliado responsável pelo atendimento, e o estado do cliente não justificar hospitalização ou remoção médica e se seu regresso não se puder realizar na data inicialmente prevista, a Central de Atendimento encarrega-se das despesas a serem realizadas com estadia em hotel, sendo excluídas da garantia quaisquer despesas que não integrem a diária, tais como, telefonemas, frigobar e similares.

3.14. HOSPEDAGEM DE ACOMPANHANTE E TRANSPORTE DE ACOMPANHANTE

Em consequência do acidente ocorrido e no caso a lesão ou doença do Segurado não permitir a continuidade da viagem ou o regresso ao seu domicílio pelo meio inicialmente previsto, a Central de Atendimento assumirá os seguintes serviços aos acompanhantes:

- Transporte em linha regular, dos acompanhantes, até a residência habitual do Segurado ou até o local onde o mesmo se encontra hospitalizado;
- Caso exista apenas uma única pessoa como acompanhante e o local de hospitalização seja o mesmo onde ocorreu o sinistro ou evento que gerou a Assistência, poderá optar por permanecer no local para acompanhar o tratamento do Segurado hospitalizado, e neste caso, a Central de Atendimento arcará com os custos de estadia neste local.

3.15. TRASLADO DE CORPOS

Franquia de 50 KM. Na eventualidade de falecimento do segurado durante a viagem, em decorrência de sinistro com o veículo, a Assistência custeará e cuidará das formalidades necessárias ao retorno do(s) corpo(s), inclusive do transporte dos restos mortais para o município de sepultamento no Brasil.

3.16. RETORNO ANTECIPADO POR MORTE DE PARENTE OU RETORNO APÓS ALTA MÉDICA

Franquia de 50 KM. Se durante a viagem do Segurado, falecer seu cônjuge ou algum parente de primeiro grau, a Central de Atendimento organizará e assumirá as despesas adicionais resultantes da volta antecipada do cliente ao local da inumação em território nacional. O meio de transporte será o disponível no local, a critério da Assistência, sempre que o Segurado não puder retornar pelo meio inicialmente utilizado na viagem ou que este não o conduza em tempo hábil. Este serviço também se aplica ao cliente que tiver alta médica para que retorne ao seu domicílio.

4. SERVIÇOS ADICIONAIS

Serviços disponíveis gratuitamente para o modelo LS460L.

Consulte condições gerais para modelos IS250/ IS300 / ES350 / RX350 / CT200h através do Serviço de Assistência ao Cliente Lexus - 0800-539-87-27.

4.1. MOTORISTA PROFISSIONAL PARA VIAGENS

O Lexus Total Assistance disponibilizará um motorista profissional previamente cadastrado para dirigir o veículo de propriedade do usuário por período pré-determinado, exclusivamente para viagens de longa distância. O usuário deverá solicitar o serviço com antecedência mínima de 48 (quarenta e oito) horas.

O serviço estará disponível exclusivamente nas seguintes cidades:

São Paulo-SP, Rio de Janeiro-RJ, Belo Horizonte-MG, Curitiba-PR, Porto Alegre-RS, Florianópolis-SC, Salvador-BA, Brasília-DF.

4.2. REMOÇÃO PROGRAMADA DO VEÍCULO

Para a realização de reparos no veículo ou instalação de acessórios, o usuário poderá solicitar o serviço de remoção do veículo de sua propriedade do local de sua residência até uma concessionária, e posteriormente o mesmo serviço para o trajeto de retorno. O usuário deverá solicitar o serviço com antecedência mínima de 48 (quarenta e oito) horas.

5. EXCLUSÕES

O Lexus Total Assistance estará automaticamente desobrigado da prestação dos serviços de assistência nas seguintes hipóteses:

- I. Na ocorrência de casos fortuitos ou eventos de força maior, tais como: greves, convulsões sociais, interdição dos meios ou vias de transporte ou comunicação, calamidade pública (incêndios, inundações, etc), acidentes que impliquem em retardamento na execução dos serviços, atos ou determinações do Poder Público que impeçam a execução dos serviços, etc.
- II. Na ocorrência de panes ou acidentes decorrentes da participação do beneficiário em competições automobilísticas, provas preparatórias, rachas, jogos, concursos, etc.
- III. No caso de falta de comunicação adequada do veículo ou uso indevido do mesmo, sendo que, se constatada tal hipótese, após o primeiro atendimento do veículo, não serão fornecidos o atendimento e/ou serviços complementares.
- IV. Caso o veículo se locomova por seus próprios meios, ou seja rebocado / transportado por terceiros não autorizados, já que o Lexus Total Assistance é um serviço de atendimento para casos de emergências.
- V. Caso ocorra pane e/ou acidente envolvendo o veículo, mesmo que indiretamente, decorrente de atos culposos ou dolosos praticados pelo beneficiário.
- VI. Na hipótese de pane ou acidente em decorrência do uso abusivo de álcool (embriaguez e alcoolismo), uso de drogas ou entorpecentes pelo beneficiário. Ou de participação do mesmo em apostas, duelos, crimes, disputas, salvo em caso de legítima defesa.

Adicionalmente o Lexus Total Assistance não se responsabiliza por:

- I. Reembolso de despesas de conserto, após a entrada do veículo na concessionária.
- II. Objetos deixados no veículo quando reparados no local ou rebocado.
- III. Reembolso ou indenização de serviços solicitados diretamente pelo beneficiário, sem a intervenção ou autorização do Lexus Total Assistance.
- IV. Despesas que o beneficiário teria normalmente suportado, ainda que realizadas em condições previstas neste folheto, tais como: alimentação, despesas extras de hotel e diárias, em casos de estadia anteriormente prevista no local da ocorrência da pane ou acidentes, etc.

O Lexus Total Assistance reserva-se o direito de alterar os termos e as condições de utilização dos serviços aqui previstos sempre que necessário e sem aviso prévio.

Índice ilustrado

Busca por imagem

1 Para a sua segurança

Certifique-se de ler esta sessão inteira

2 Conjunto do painel de instrumentos

Como ler os instrumentos e medidores, as diferentes luzes de advertência e indicadores, etc.

3 Operação de cada componente

Abrir e fechar as portas e vidros, ajustes antes de dirigir, etc.

4 Condução

Operações e conselhos necessários para condução

5 Dispositivos Internos

Uso dos dispositivos Internos, etc.

6 Manutenção e cuidados

Cuidados com seu veículo e procedimentos de manutenção

7 Quando houver problemas

O que fazer em caso de uma impropriedade ou emergência

8 Especificações do veículo

Especificações do veículo, funções personalizáveis, etc.

9 Índice

Busca por sintomas

Busca por ordem alfabética

Para sua informação	XVI
Ao ler este manual.....	XXI
Como procurar.....	XXII
Índice ilustrado.....	XXIV

1 Para a sua segurança

1-1 Para o uso seguro

Antes de dirigir.....	1-1-2
Para a condução segura	1-1-4
Cintos de segurança.....	1-1-6
Airbags	1-1-11
Sistema de Desabilitação do airbag do passageiro dianteiro	1-1-25
Informações de segurança para crianças.....	1-1-27
Sistemas de segurança para crianças.....	1-1-28
Instalar sistemas de segurança para crianças	1-1-33
Precauções quanto aos gases do escapamento	1-1-42

1-2 Sistema híbrido

Características do sistema híbrido	1-2-2
Precauções do sistema híbrido ...	1-2-6

1-3 Sistema de alarme

Sistema imobilizador do motor ...	1-3-2
Sistema de travamento duplo.....	1-3-4
Alarme	1-3-5

2 Conjunto do painel de instrumentos

2-1 Painel instrumentos

Luzes de advertência e indicadores	2-1-2
Instrumentos e medidores.....	2-1-6
Mostrador multi-função (com visor monocromático).....	2-1-11
Mostrador multi-função (com visor colorido).....	2-1-14
Monitor de energia/tela de consumo.....	2-1-18

3 Operação de cada componente

3-1 Informações sobre a chave

Chaves	3-1-2
--------------	-------

3-2 Abrir, fechar e travar as portas e o porta-malas

Portas.....	3-2-2
Tampa do Porta-malas.....	3-2-8
Sistema Inteligente de Entrada e Partida.....	3-2-13

3-3 Ajustar os bancos

Bancos dianteiros.....	3-3-2
Bancos traseiros.....	3-3-4
Memória de posição de condução.....	3-3-6
Apoios de cabeça	3-3-10

3-4 Ajustar o volante e os retrovisores

Volante.....	3-4-2
Espelho retrovisor interno	3-4-4
Espelhos retrovisores externos.....	3-4-7

3-5 Abrir e fechar os vidros e o teto solar

Vidros elétricos	3-5-2
Teto solar	3-5-5

4 Condução

4-1 Antes de dirigir

Ao dirigir o veículo.....	4-1-2
Carga e bagagem.....	4-1-10
Reboque de trailer.....	4-1-11

4-2 Procedimentos de condução

Botão de partida.....	4-2-2
Modo de direção EV.....	4-2-7
Transmissão.....	4-2-9
Alavanca de sinalizadores de direção.....	4-2-14
Freio de estacionamento.....	4-2-15

4-3 Operar luzes e limpadores de para-brisas

Interruptor dos faróis.....	4-3-2
Interruptor do farol de neblina....	4-3-7
Limpadores e lavador do para-brisas.....	4-3-11
Limpador e lavador do vidro traseiro.....	4-3-15
Interruptor do limpador de faróis.....	4-3-17

4-4 Reabastecimento

Abrir a portinhola do tanque de combustível.....	4-4-2
---	-------

4-5 Uso dos sistemas de suporte à condução

Controle de cruzeiro.....	4-5-2
Sensor de auxílio a estacionamento Lexus.....	4-5-5
Sistema de monitoramento da visão traseira.....	4-5-13
Interruptor de seleção do modo de condução.....	4-5-25
Sistemas de Suporte à Condução.....	4-5-26
Controle de suporte a partidas em active.....	4-5-30

4-6 Dicas de condução

Dicas para a condução de um veículo híbrido.....	4-6-2
---	-------

5 Dispositivos Internos

5-1 Utilização do sistema de ar-condicionado e o desembaçador

Sistema automático de ar condicionado.....	5-1-2
(Veículos com um sistema de navegação ou sistema de áudio Lexus).....	5-1-2
Aquecedor do volante/ aquecedores do banco.....	5-1-12

5-2 Uso das luzes internas

Lista de luzes internas.....	5-2-2
------------------------------	-------

5-3 Uso dos recursos de armazenamento

Lista de compartimentos de estocagem.....	5-3-2
Dispositivos do porta-malas.....	5-3-8

5-4 Outros recursos internos

Outros dispositivos Internos.....	5-4-2
Acionador do portão de garagem.....	5-4-7

1

2

3

4

5

6

7

8

6 Manutenção e cuidados

6-1 Manutenção e cuidados

- Limpar e proteger a parte exterior do veículo 6-1-2
- Limpar e proteger o interior do veículo 6-1-6

6-2 Manutenção

- Requisitos de manutenção 6-2-2
- Manutenção programada 6-2-5

6-3 Manutenção que você mesmo poderá realizar

- Cuidados com a manutenção que você mesmo poderá realizar 6-3-2
- Capô 6-3-4
- Posicionar um macaco hidráulico 6-3-6
- Compartimento do motor 6-3-7
- Bateria de 12 volts 6-3-18
- Pneus 6-3-24
- Pressão de inflagem dos pneus 6-3-32
- Rodas 6-3-34
- Filtro do ar-condicionado 6-3-36
- Bateria da chave eletrônica 6-3-39
- Verificar e substituir fusíveis 6-3-43
- Lâmpadas 6-3-46

7 Quando houver problemas

7-1 Informações essenciais

- Pisca-alertas 7-1-2
- Se você precisar parar o veículo em uma emergência 7-1-3

7-2 O que fazer em uma emergência

- Se seu veículo precisa ser rebocado 7-2-2
- Se você achar que algo está errado 7-2-7
- Se uma luz de advertência acender ou o aviso sonoro soar 7-2-8
- Se uma mensagem de advertência for exibida 7-2-15
- Se um pneu furar (veículos com um pneu reserva) 7-2-33
- Se o sistema híbrido não ligar ... 7-2-46
- Se a chave eletrônica não funcionar corretamente 7-2-48
- Se a bateria de 12 volts descarregar 7-2-50
- Se seu veículo superaquecer ... 7-2-55
- Se o veículo atolar 7-2-59
- Extintor de Incêndio 7-2-61

8 Especificações do veículo**8-1 Especificações**

- Dados de manutenção
(combustível, nível do
óleo, etc.).....8-1-2
- Informações de combustível.....8-1-13

8-2 Personalização

- Funções personalizáveis.....8-2-2

8-3 Itens para inicializar

- Itens para inicializar8-3-2

9 Índice**9-1 O que fazer se...****(Solução de problemas)**

- O que fazer se...
(Solução de problemas).....9-1-2

9-2 Índice alfabético

- Índice alfabético.....9-2-2

1

2

3

4

5

6

7

8

Para veículos com um sistema multimídia, consulte o “Manual do Sistema Multimídia” para informações sobre os equipamentos listados abaixo.

- Sistema multimídia
- Ar-condicionado
- Sistema Lexus de monitoramento de visão traseira
- Sistema de áudio/vídeo

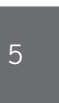

Para sua informação

Manual Principal do Proprietário

Este manual contém explicações sobre todos os equipamentos, incluindo opcionais. Portanto, você poderá encontrar explicações para equipamentos não instalados no seu veículo.

Todas as especificações previstas neste manual estão atualizadas de acordo com a época da impressão. Porém, devido à política da Lexus de buscar uma melhoria contínua do produto, nos reservamos o direito de fazer alterações a qualquer momento sem aviso.

Dependendo das especificações, o veículo ilustrado nas imagens pode ser diferente do seu no que diz respeito a cor e equipamentos em razão do modelo adquirido.

Acessórios, peças de reposição e modificações do seu Lexus

Atualmente, o mercado disponibiliza uma ampla variedade de peças de reposição e acessórios não genuínos Lexus. O uso dessas peças de reposição e acessórios que não são produtos originais Lexus pode afetar negativamente a segurança do seu veículo, mesmo que essas peças sejam aprovadas por certos órgãos reguladores do seu país. Portanto a Lexus não será responsável pela qualidade ou garantia de peças de reposição e acessórios não genuínos Lexus, ou homologados pela Lexus, incluindo a substituição ou instalação envolvendo estas peças.

Este veículo não deverá ser modificado com produtos que não são originais da Lexus. A modificação com produtos não genuínos Lexus pode afetar o desempenho, segurança ou durabilidade do veículo, podendo até violar a legislação vigente. Além disso, danos ou problemas de desempenho resultantes da modificação podem não ser cobertos pela garantia.

Instalação de um sistema de transmissão RF

A instalação de um sistema de transmissão RF no seu veículo pode afetar os sistemas eletrônicos, tais como:

- Sistema de injeção eletrônica /sistema de injeção eletrônica sequencial
- Sistema de controle de cruzeiro
- Sistema de freios antitravamento
- Sistema de airbag SRS
- Sistema de pré-tensionadores dos cintos de segurança

Certifique-se de consultar sua Concessionária Autorizada Lexus para medidas preventivas ou instruções especiais a respeito da instalação de um sistema de transmissão RF.

Maiores informações sobre bandas de frequência, níveis de energia, posições de antena e instalação de provisões para a instalação dos transmissores RF, estão à disposição na sua Concessionária Autorizada Lexus.

Peças e cabos de alta tensão dos veículos híbridos emitem, aproximadamente, a mesma quantidade de ondas eletromagnéticas que veículos convencionais movidos à gasolina ou que eletrodomésticos.

Ruídos indesejáveis na recepção do transmissor de radiofrequência (transmissor RF) podem ocorrer.

Registros de dados do veículo

Seu Lexus está equipado com diversos computadores sofisticados que registrarão determinados dados, como:

- Velocidade do motor
- Velocidade do motor elétrico (velocidade do motor de tração)
- Estado do acelerador
- Estado do freio
- Velocidade do veículo
- Controle de marcha
- Estado da bateria híbrida (bateria de tração)

Os dados registrados variam conforme a versão do veículo e opcionais equipados. Entretanto, esses computadores não registram conversas, sons ou imagens.

● Utilização dos dados

A Lexus pode utilizar os dados registrados nos computadores para fazer o diagnóstico da imprópriedade, realizar pesquisas e desenvolvimento, e aprimorar a qualidade.

A Lexus não divulgará os dados registrados a terceiros, exceto:

- Com o consentimento do proprietário do veículo ou com o consentimento do locatário, caso o veículo seja alugado
- Para responder a uma solicitação oficial da polícia, de um tribunal ou de um órgão governamental.
- Para uso da Lexus em uma ação judicial
- Para fins de pesquisa, na qual os dados não estão associados a um veículo ou proprietário específico

Gravador de dados

Este veículo está equipado com um gravador de dados (EDR). O principal objetivo de um EDR é registrar, em certas situações de acidente ou próximas de um caso de acidente, tais como a deflagração do airbag ou colisão com um obstáculo na estrada, os dados que irão auxiliar a entender como os sistemas do veículo atuaram. O EDR foi projetado para gravar dados relacionados à dinâmica do veículo e sistemas de segurança por um curto período de tempo, geralmente 30 segundos ou menos. No entanto, os dados podem não ser registrados dependendo da gravidade e tipo de colisão.

O EDR neste veículo foi projetado para gravar dados como:

- Como diversos sistemas do seu veículo estavam operando;
- O quanto (se estava) o motorista estava pressionando o pedal do acelerador e/ou freio; e,
- Em qual velocidade o veículo estava trafegando.

Estes dados podem ajudar a fornecer um melhor entendimento das circunstâncias em que a colisão ou ferimento aconteceram.

NOTA: Os dados EDR são gravados pelo seu veículo apenas se uma situação de colisão não trivial ocorrer; nenhum dado é gravado pelo EDR em condições normais de direção e nenhum dado pessoal é gravado (por exemplo: nome, sexo, idade, e local da colisão). Entretanto, outros órgãos, como órgãos públicos legais, podem combinar os dados EDR com dados de identificação pessoal, obtidos rotineiramente durante uma investigação de colisão.

Para ler os dados registrados por um EDR, um equipamento especial é exigido, e acesso ao veículo ou ao EDR é necessário. Além do fabricante do veículo, outros órgãos, como órgãos públicos legais, que possuem tais equipamentos especiais, podem ler as informações se tiverem acesso ao veículo ou ao EDR.

● Divulgação de dados do EDR

A Lexus não divulgará os dados registrados em um EDR a terceiros, exceto:

- Se houver a obtenção de um acordo com o proprietário do veículo (ou da empresa locatária, caso seja um veículo alugado)
- Para responder a uma solicitação oficial da polícia, de um tribunal ou de um órgão governamental.
- Para utilização da Lexus em uma ação judicial

Entretanto, se for necessário, a Lexus pode:

- Utilizar os dados para pesquisa de desempenho da segurança em veículos
- Divulgar os dados a terceiros para fins de pesquisa sem divulgar detalhes sobre o veículo ou proprietário do veículo

Sucateamento do seu Lexus

Os aparelhos do airbag e do pré-tensionador dos cintos de segurança do seu Lexus contêm substâncias explosivas. Se o veículo for sucateado sem que os airbags e os pré-tensionadores dos cintos de segurança tenham sido removidos, isto pode causar acidentes, como um incêndio. Antes de sucatear seu veículo providencie a remoção e inutilização dos sistemas do airbag e do pré-tensionador do cinto de segurança na sua Concessionária Autorizada Lexus.

ATENÇÃO

■ Precauções gerais ao dirigir

Dirigir sob o efeito: Dirigir sob o efeito de álcool ou medicamentos: nunca dirija seu veículo sob o efeito de álcool ou medicamentos que comprometam sua capacidade de operar o veículo. O álcool e certos medicamentos retardam o tempo de reação, comprometem a capacidade de julgamento e reduzem a coordenação, o que pode causar um acidente resultando em ferimentos graves ou fatais.

Direção defensiva: Sempre dirija de maneira defensiva. Preveja os erros que outros motoristas ou pedestres possam cometer e esteja preparado para evitar acidentes.

Distração do motorista: Sempre preste atenção máxima à direção. Qualquer coisa que distraia o motorista, tal como ajustar os controles, falar ao telefone celular ou ler pode causar uma colisão resultando em ferimentos graves ou fatais a você, aos ocupantes do seu veículo ou a outros.

■ Precauções gerais para a segurança de crianças

Nunca deixe crianças desacompanhadas no veículo, e nunca permita que crianças segurem ou utilizem a chave.

Crianças desacompanhadas de um adulto poderão dar partida no veículo ou posicionar a transmissão em neutro. Crianças podem se ferir ao brincar com os vidros, o teto solar ou com outros dispositivos do veículo. Além disso, o acúmulo de calor ou temperaturas extremamente frias dentro do veículo também poderão ser fatais para crianças.

Ao ler este manual



ATENÇÃO:

Explica algo que, se não obedecido, pode causar ferimentos graves ou fatais às pessoas.



AVISO:

Explica algo que, se não obedecido, pode causar danos ou uma impropriedade no veículo ou em seus equipamentos.



Indica os procedimentos operacionais e de funcionamento. Siga os passos em ordem numérica.



Indica as ações (empurrar, virar, etc.) utilizadas para operar interruptores e outros dispositivos.



Indica o resultado de uma operação (ex. abertura da tampa).

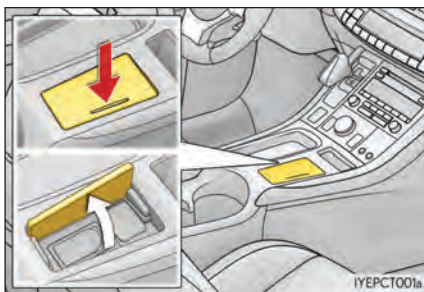

Indica o componente ou a posição sendo explicada.



Significa “Não faça”, “Não faça isso”, ou “Não deixe que isso aconteça”.

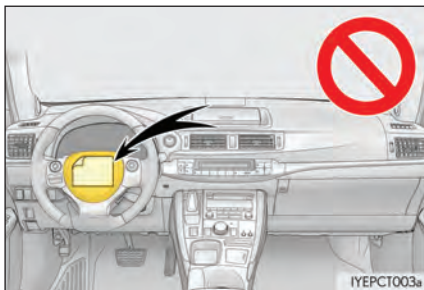

Como procurar

■ Busca por nome

- Índice alfabéticoP. 9-2-2

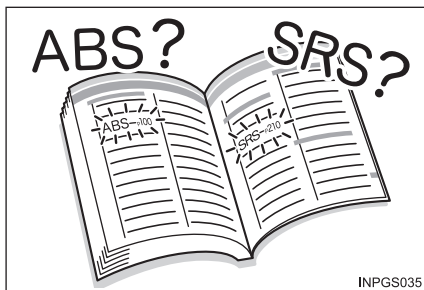

■ Busca por posição de instalação

- Índice IlustradoP. XXIV



■ Busca por sintoma ou som

- O que fazer se...
(Solução de problemas).....P. 9-1-2



■ Busca por título

- Índice.....P. X

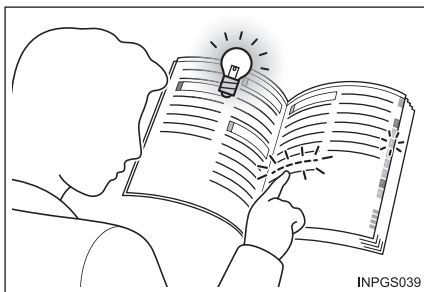

Índice ilustrado

■ Parte exterior

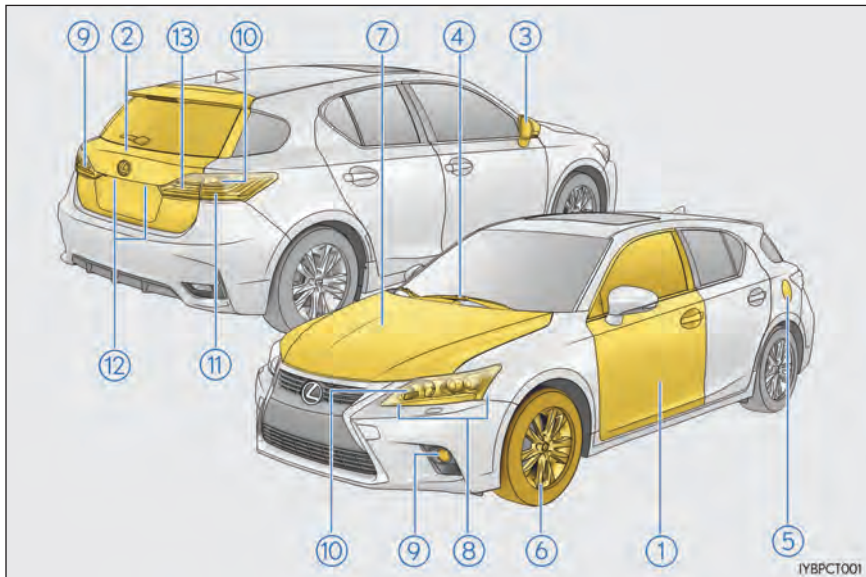

O formato dos faróis pode variar dependendo da versão, etc. (→P. 6-3-46)

- | | | |
|---|---|-------------------|
| ① | Portas | P. 3-2-2 |
| | Travar/destravar | P. 3-2-2 |
| | Abrir/fechar os vidros da porta | P. 3-5-2 |
| | Travar/destravar utilizando a chave mecânica | P. 7-2-48 |
| | Luzes de advertência/mensagens de advertência | P. 7-2-10, 7-2-17 |
| ② | Tampa do porta-malas | P. 3-2-8 |
| | Abrir pelo lado de fora | P. 3-2-9 |
| | Luzes de advertência/mensagens de advertência | P. 7-2-10, 7-2-17 |
| ③ | Espelhos retrovisores externos | P. 3-4-7 |
| | Ajuste do ângulo do espelho | P. 3-4-7 |
| | Retrair os retrovisores | P. 3-4-9 |
| | Memória de posição de condução*1 | P. 3-3-6 |
| | Desembaçar os retrovisores | P. 5-1-7 |

- ④ **Limpadores do para-brisas** P. 4-3-11
Precauções a respeito da lavagem do veículo P. 6-1-5
- ⑤ **Tampa do tanque de combustível** P. 4-4-2
Método de reabastecimento P. 4-4-2
Tipo de combustível/capacidade do tanque de combustível P. 8-1-5
- ⑥ **Pneus** P. 6-3-24
Tamanho/pressão de inflagem dos pneus P. 8-1-10
Sistema de advertência de verificação/rotação/inflagem do pneu* P. 6-3-24
Lidando com pneus furados P. 7-2-33
- ⑦ **Capô** P. 6-3-4
Abertura P. 6-3-4
Tampa do compartimento do motor P. 6-3-8
Óleo do motor P. 8-1-6
Lidando com superaquecimento P. 7-2-55
Mensagens de advertência P. 7-2-17

Lâmpadas das luzes exteriores para condução

(Método de substituição: P. 6-3-46, Watts: P. 8-1-12)

- ⑧ **Faróis/faróis dianteiros/acendimento automático dos faróis** P. 4-3-2
- ⑨ **Faróis de neblina dianteiros*/luz de neblina traseira*** P. 4-3-7
- ⑩ **Sinalizadores de direção** P. 4-2-14
- ⑪ **Luzes de freio/lanternas traseiras**
Sinal do freio de emergência P. 4-5-27
Controle de suporte a partidas em aclave P. 4-5-30
- ⑫ **Luzes da placa** P. 4-3-2
- ⑬ **Luz de marcha ré**
Posicione a alavanca de mudança de marcha em R P. 4-2-9

■ Painel de instrumentos

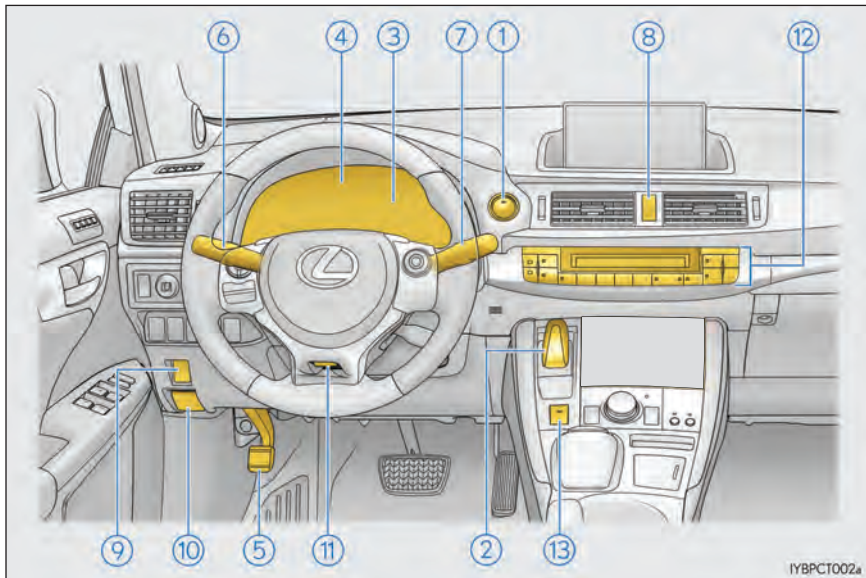

- | | | |
|---|--|-----------|
| ① | Botão de partida | P. 4-2-2 |
| | Iniciar o sistema híbrido/alterar os modos | P. 4-2-2 |
| | Parada de emergência do sistema híbrido..... | P. 7-1-3 |
| | Quando o sistema híbrido não ligar | P. 7-2-46 |
| | Mensagens de advertência | P. 7-2-28 |
| ② | Alavanca de mudança de marcha | P. 4-2-9 |
| | Mudar a posição da marcha..... | P. 4-2-9 |
| | Precauções a respeito de reboque..... | P. 7-2-2 |
| ③ | Medidores | P. 2-1-6 |
| | Lendo os medidores/ajustando a luz do painel de instrumentos | P. 2-1-6 |
| | Luzes de advertência/indicadoras | P. 2-1-2 |
| | Quando as luzes de advertência acendem..... | P. 7-2-8 |

- ④ **Mostrador multi-função**..... P. 2-1-11, 2-1-14
 Mostrador P. 2-1-11, 2-1-14
 Monitor de energia P. 2-1-18
 Quando mensagens de advertência são exibidas P. 7-2-15
- ⑤ **Freio de estacionamento**..... P. 4-2-15
 Acionar/soltar..... P. 4-2-15
 Mensagem/aviso sonoro..... P. 7-2-8, 7-2-20
- ⑥ **Sinalizadores de direção**..... P. 4-2-14
 Interruptor do farol..... P. 4-3-2
 Faróis/faróis dianteiros/lanternas traseiras/acendimento automático dos faróis .. P. 4-3-2
 Faróis de neblina dianteiros*/Luz de neblina traseira* P. 4-3-7
- ⑦ **Interruptor dos limpadores e lavador do para-brisas**..... P. 4-3-11
 Utilização P. 4-3-11
 Adicionar fluido do lavador P. 6-3-15
 Mensagens de advertência P. 7-2-22
- ⑧ **Interruptor do pisca-alerta**..... P. 7-1-2
- ⑨ **Tampa do tanque de combustível** P. 4-4-2
- ⑩ **Alavanca de liberação da trava do capô**..... P. 6-3-4
- ⑪ **Alavanca de liberação de inclinação e altura do volante**..... P. 3-4-2
- ⑫ **Sistema de ar-condicionado** P. 5-1-2
 Utilização P. 5-1-2
 Desembaçador do vidro traseiro..... P. 5-1-7
- ⑬ **Interruptor de controle de marcha** P. 4-2-10



AVISO

■ Veículos equipados com Sistema Multimídia:

Para informações sobre o Sistema Multimídia, consulte o manual do sistema multimídia.

■ Interruptores

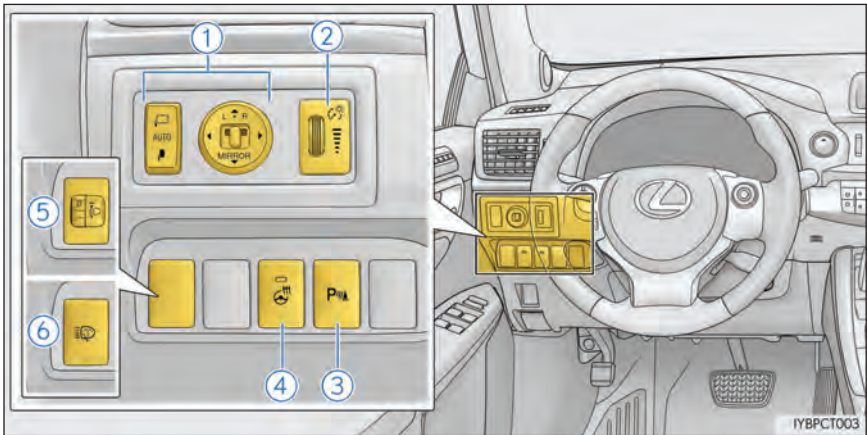

- ① Interruptores dos espelhos retrovisores externos.....P. 3-4-7
- ② Mostrador de controle da luz do painel de instrumentos P. 2-1-8
- ③ Interruptor do sensor de auxílio a estacionamento Lexus* P. 4-5-5
- ④ Interruptor do volante aquecido* P. 5-1-12
- ⑤ Interruptor de ajuste da altura do farol* P. 4-3-4
- ⑥ Interruptor do limpador de faróis*P. 4-3-17

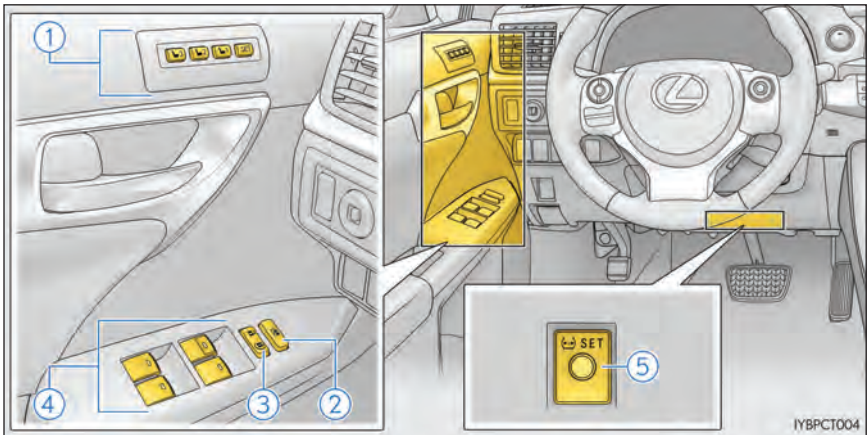

- ① Botões da memória de posição de condução* P. 3-3-6
- ② Interruptor da trava dos vidros P. 3-5-2
- ③ Interruptor da trava das portas P. 3-2-5
- ④ Interruptores dos vidros elétricos P. 3-5-2
- ⑤ Interruptor de restauração de advertência da pressão de inflagem do pneu* P. 6-3-26

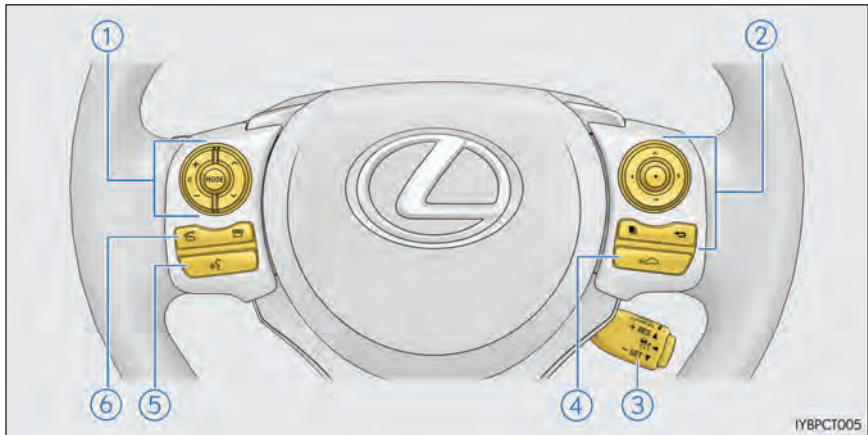

IYBPCT005

- ① Botões do Controle de Áudio no volante*2
- ② Interruptores do controle do medidor*1 P. 2-1-15
 Interruptor "DISP"*1 P. 2-1-12
- ③ Interruptor do controle de cruzeiro
 Controle de cruzeiro*1 P. 4-5-2
- ④ Botão de distância entre veículos*2 P. 4-5-2
- ⑤ Comando de Voz*2
- ⑥ Botões do telefone*2

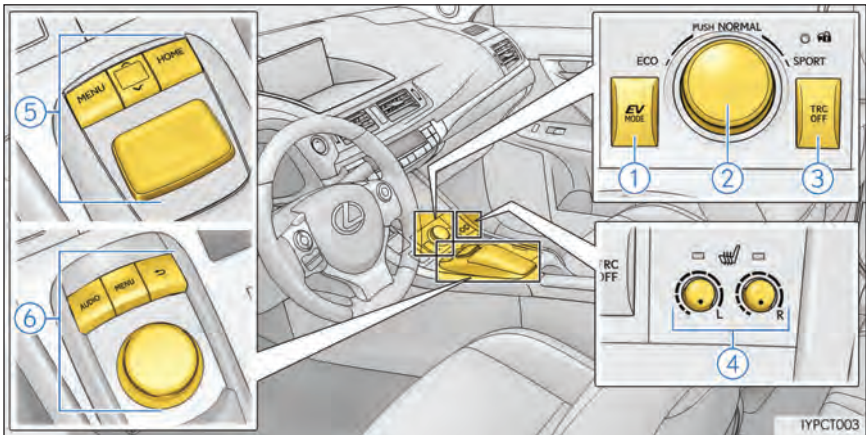

- ① Interruptor do modo de condução EV P. 4-2-7
- ② Interruptor de seleção de modo de condução P. 4-5-25
- ③ Interruptor TRC OFF..... P. 4-5-27
- ④ Interruptores do aquecedor de banco*1 P. 5-1-12
- ⑤ Touch Remoto*1,2 P. 2-1-18, 4-5-9, 5-1-4
- ⑥ Controlador do Sistema de Áudio Lexus*1 P. 2-1-18, 4-5-9, 5-1-4

*1: Se equipado

*2: Consultar o "Manual do Sistema Multimídia".

■ Interior

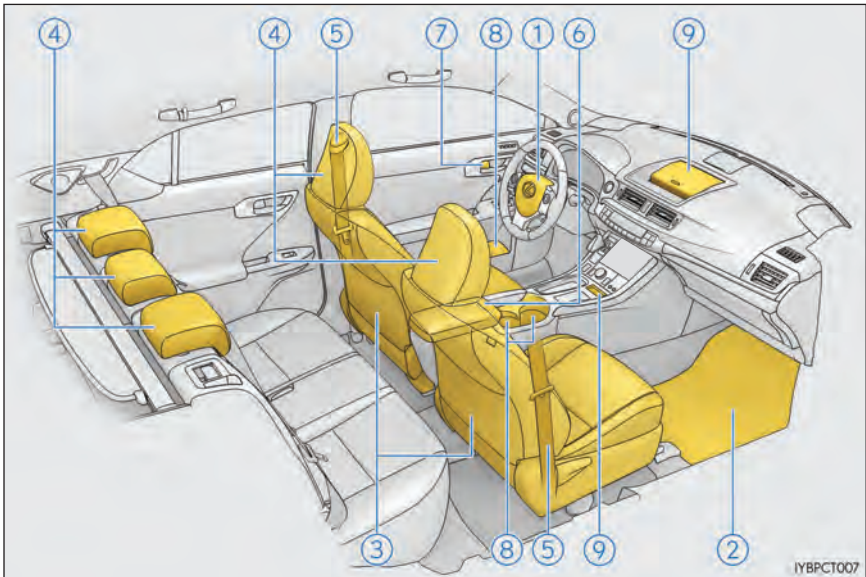

①	Airbags	P.1-11
②	Tapetes do assoalho	P.1-2
③	Bancos dianteiros.....	P.3-3-2
④	Apoios de cabeça	P.3-3-10
⑤	Cintos de segurança	P.1-6
⑥	Caixa do console	P.5-3-3
⑦	Botões de trava internos	P.3-2-5
⑧	Porta-copos/Porta-garrafa	P.5-3-4
⑨	Consoles auxiliares*1	P.5-3-6

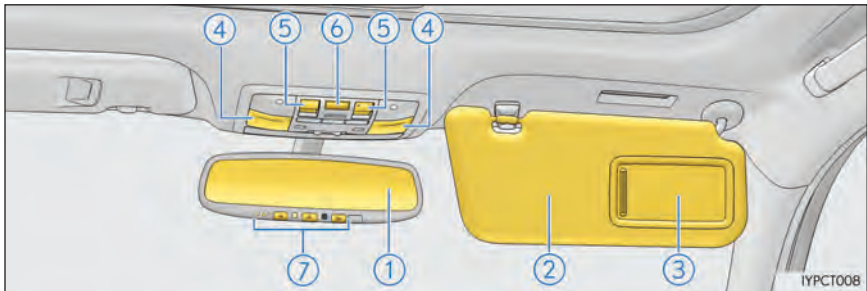

- ① Espelho retrovisor interno P. 3-4-4
- ② Para-sóis*² P. 5-4-2
- ③ Espelhos do para-sol P. 5-4-2
- ④ Luzes internas*³ P. 5-2-2
Luzes internas individuais P. 5-2-2
- ⑤ Interruptores do teto solar*¹ P. 3-5-5
- ⑥ Interruptor de cancelamento do sensor de invasão*¹ P. 1-3-8
- ⑦ Interruptores de abertura do portão da garagem*¹ P. 5-4-7

*1: Se equipado

*2: NUNCA instale um sistema de segurança para crianças em um banco protegido por um AIRBAG ATIVO em frente a ele, lesões GRAVES ou FATAIS podem ocorrer à criança. (→P. 1-1-39)



*3: A ilustração mostra a dianteira, mas eles também estão equipados na traseira.

1-1 Para o uso seguro

Antes de dirigir	1-1-2
Para a condução segura	1-1-4
Cintos de segurança	1-1-6
Airbags	1-1-11
Sistema de Desabilitação do airbag do passageiro dianteiro	1-1-25
Informações de segurança para crianças	1-1-27
Sistemas de segurança para crianças	1-1-28
Instalar sistemas de segurança para crianças	1-1-33
Precauções quanto aos gases do escapamento	1-1-42

1-2 Sistema híbrido

Características do sistema híbrido	1-2-2
Precauções do sistema híbrido ..	1-2-6

1-3 Sistema de alarme

Sistema imobilizador do motor ..	1-3-2
Sistema de travamento duplo.....	1-3-4
Alarme	1-3-5

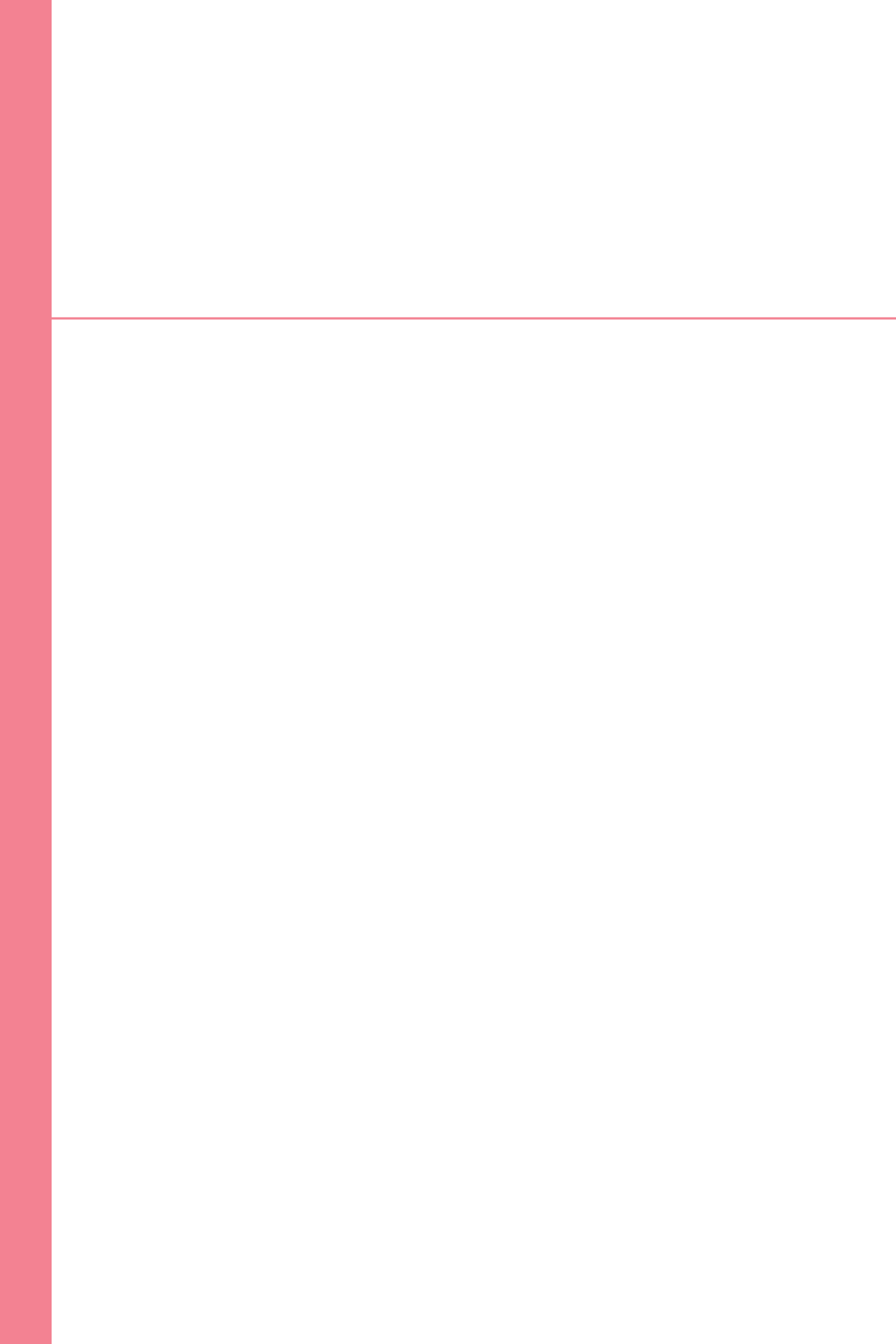

Para o uso seguro

1-1

- Antes de dirigir 1-1-2
- Para a condução segura..... 1-1-4
- Cintos de segurança..... 1-1-6
- Airbags..... 1-1-11
- Sistema de Desabilitação do
airbag do passageiro dianteiro ... 1-1-25
- Informações de segurança
para crianças..... 1-1-27
- Sistemas de segurança
para crianças..... 1-1-28
- Instalar sistemas de
segurança para crianças 1-1-33
- Precauções quanto aos
gases do escapamento..... 1-1-42

Antes de dirigir

Tapete

Para evitar a possibilidade de interferência entre o tapete e os pedais do acelerador, freio e embreagem, o conjunto de tapetes genuínos Lexus possui um sistema de fixação com presilhas para o tapete do motorista.

Utilize somente tapetes genuínos Lexus projetados especificamente para o seu veículo.

- 1** Insira os ganchos de retenção (clipes) nos olhais do tapete.

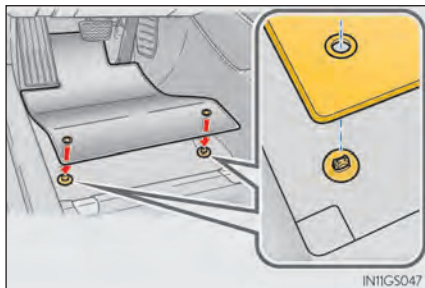

- 2** Gire a trava superior de cada presilha (clipes) para fixar os tapetes.

*: Sempre alinhe as marcas \triangle .

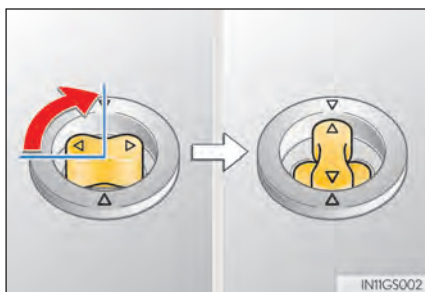

O formato dos ganchos de retenção (clipes) pode ser diferente do mostrado na imagem.

⚠ ATENÇÃO

Observe as precauções a seguir.

A negligência resultará no deslizamento do tapete do motorista, possivelmente interferindo no movimento dos pedais durante a condução. Uma alta velocidade inesperada pode resultar em dificuldade em parar o veículo, levando a um acidente, ferimentos graves ou fatais.

■ Ao instalar o tapete do motorista

- Não utilize tapetes do assoalho projetados para outros modelos ou modelos de anos diferentes, mesmo que sejam tapetes do assoalho genuínos Lexus.
- Utilize somente tapetes do assoalho projetados para o banco do motorista.
- Sempre instale o tapete firmemente utilizando os ganchos de retenção (clipes) fornecidos.
- Não utilize dois ou mais tapetes do assoalho um sobre o outro.
- Não coloque o tapete com o lado inferior para cima ou com o lado superior para baixo.

■ Antes de dirigir

- Verifique se o tapete está fixado de forma segura no lugar correto com todos os ganchos de retenção fornecidos (clipes). Tenha cuidado especial ao realizar essa inspeção após limpar o assoalho.
- Com o sistema híbrido desligado e a posição da marcha em P, pressione cada pedal até o assoalho, para ter certeza de que não há interferência do tapete sobre eles.

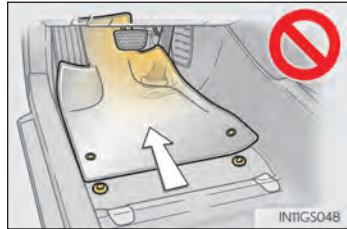

Para a condução segura

Para uma condução segura, ajuste o banco e o retrovisor a uma posição adequada antes de dirigir.

Postura correta na direção

- 1 Ajuste o ângulo do encosto para que você se sente ereto e não precise se inclinar para dirigir. (→P. 3-3-2)
- 2 Ajuste o banco para que você possa pressionar os pedais completamente e para que seus braços fiquem ligeiramente curvados ao segurar o volante. (→P. 3-3-2)

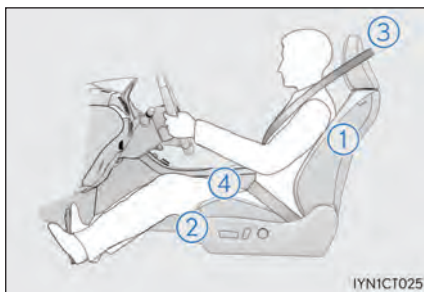

- 3 Trave o apoio de cabeça com o centro do encosto perto da parte superior de suas orelhas. (→P. 3-3-10)
- 4 Utilize o cinto de segurança corretamente. (→P. 1-1-6)

Uso correto dos cintos de segurança

Certifique-se que todos os ocupantes usem cintos de segurança antes de dirigir o veículo. (→P. 1-1-6)

Use o sistema de segurança para crianças conforme determinação legal (Resoluções CONTRAN 277/08 e 278/08 - Uso obrigatório da cadeirinha), até que a estatura e o peso da mesma sejam adequados para utilizar corretamente o cinto de segurança do veículo. (→P. 1-1-28)

Ajustar os retrovisores

Assegure-se de que você pode ver a traseira claramente ao ajustar os retrovisores internos e externos. (→P. 3-4-4, 3-4-7)

 **ATENÇÃO**

Observe as precauções a seguir.

A negligência pode resultar em ferimentos graves ou fatais.

- Não ajuste a posição do banco do motorista ao dirigir.
Isto pode fazer com que o motorista perca o controle do veículo.
- Não coloque uma almofada entre o motorista ou o passageiro e o encosto.
Uma almofada pode prejudicar a sua postura, e reduzir a eficácia do cinto de segurança e do apoio de cabeça.
- Não coloque nada embaixo dos bancos dianteiros.
Objetos colocados embaixo dos bancos dianteiros podem se prender nos trilhos do banco, impedindo-o de ser travado. Isto pode causar um acidente e o mecanismo de ajuste também pode ser danificado.
- Ao dirigir por longas distâncias, faça paradas regulares para descansar.
Se você se sentir cansado ou sonolento ao dirigir, não continue e faça uma parada imediatamente.

Cintos de segurança

Certifique-se que todos os ocupantes usem cintos de segurança antes de dirigir o veículo.

Uso correto dos cintos de segurança

- Distenda o cinto diagonal de modo que esteja totalmente sobre o ombro, mas não faça contato no pescoço ou deslize sobre o ombro.
- Posicione o cinto abdominal o mais baixo possível sobre os quadris.
- Ajuste a posição do encosto do banco. Sente-se em posição ereta e de forma correta, conforme informações do item "Postura correta na direção" na página 1-1-4.
- Não torça o cinto de segurança. Cintos torcidos podem romper em casos de acidentes, deixando o ocupante sem proteção.



Apertar e soltar o cinto de segurança

- ① Para apertar o cinto de segurança, empurre a trava na fivela até que o som de um clique seja ouvido.
- ② Para soltar o cinto de segurança, aperte o botão de liberação.

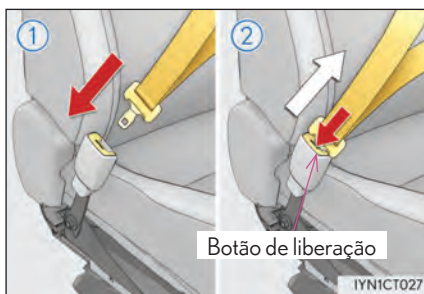

Apertar e soltar o cinto de segurança

- ① Empurre o regulador de altura do cinto de segurança para baixo enquanto pressiona o botão de travamento.
- ② Empurre o regulador de altura do cinto de segurança para cima.
Mova o regulador para cima e para baixo conforme necessário até ouvir um clique.

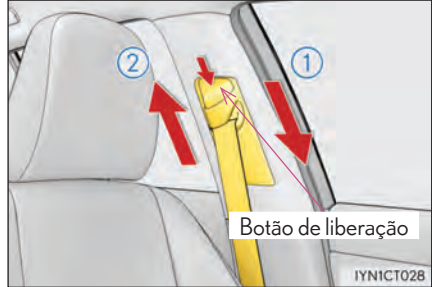

Pré-tensionadores do cinto de segurança (bancos dianteiros)

Os pré-tensionadores ajudam os cintos de segurança a conter rapidamente os ocupantes retraindo os cintos quando o veículo estiver sujeito a determinados tipos de colisões frontais ou laterais severas.

Os pré-tensionadores não são ativados no evento de um impacto frontal menor, um impacto lateral menor, um impacto traseiro ou capotagem.

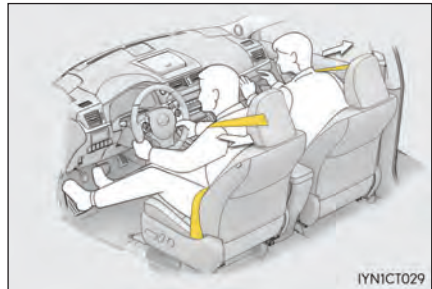

Após utilizar o cinto de segurança do banco central traseiro

Coloque o cinto no local de armazenamento na almofada do banco.

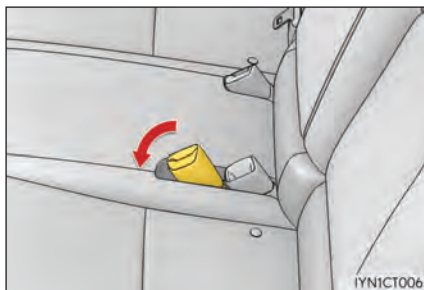

■ Mecanismo retrator de emergência (ELR)

O retrator irá travar o cinto durante uma parada súbita ou em um impacto. Também pode travar se você se inclinar para frente muito rápido. Um movimento lento e suave permitirá que o cinto se estenda, de modo que você possa se mover livremente.

■ Uso do cinto de segurança em crianças

Os cintos de segurança do seu veículo foram projetados em princípio para o uso de um adulto.

- Use o sistema de segurança para crianças, conforme determinação legal (Resoluções CONTRAN 277/08 e 278/08 - Uso obrigatório da cadeirinha), até que a criança tenha idade suficiente para usar o cinto de segurança do veículo. (→P. 1-1-28)
- Para o uso do sistema de segurança para crianças de forma adequada, observe a legislação que determina o tipo de assento obrigatório de acordo com a idade da criança. (→P. 1-1-6)

■ Substituir o cinto após o pré-tensionador ter sido ativado

Se o veículo se envolver em múltiplas colisões, o pré-tensionador será ativado para a primeira colisão, mas não para a segunda nem para as colisões subsequentes.

■ Regulamentos sobre uso do cinto de segurança

Se existirem regulamentos sobre o uso do cinto de segurança no país onde você reside, entre em contato com a sua Concessionária Autorizada Lexus para instalação ou substituição do cinto de segurança.

⚠️ ATENÇÃO

Tome as precauções a seguir para reduzir o risco de ferimentos no caso de frenagem súbita, manobra repentina ou acidente.

A negligência pode causar ferimentos graves ou fatais.

■ Uso do cinto de segurança

- Certifique-se que todos os passageiros estejam utilizando o cinto de segurança.
- Sempre utilize o cinto de segurança corretamente.
- Cada cinto de segurança deve ser usado apenas por uma pessoa. Não utilize um cinto de segurança com mais de uma pessoa ao mesmo tempo, inclusive crianças.
- A Lexus recomenda que crianças sentem no banco de trás e sempre usem o cinto de segurança e/ou sistema de segurança adequado para crianças.
- Transportar crianças menores de 10 anos no banco dianteiro é proibido por lei.
- Para alcançar uma posição sentada adequada, não recline o banco mais do que o necessário. O cinto será eficaz quando os ocupantes estiverem sentados de forma correta, conforme informações do item "Postura correta na direção" na página 1-1-4
- Não utilize o cinto diagonal sob seu braço.
- Sempre utilize o seu cinto de segurança em posição baixa e bem rente ao seu quadril.
- Observe o prazo de validade do cinto de segurança e o substitua quando vencido.

■ Gestantes

Procure orientação médica e use o cinto de forma correta. (→P. 1-1-6)

Gestantes deverão posicionar o cinto de cintura o mais baixo possível sobre os quadris assim como os demais ocupantes, distendendo o cinto diagonal totalmente sobre o ombro e posicionando o cinto ao longo do tórax. Evite o contato do cinto ao redor da área do abdômen.

Se o cinto não for usado corretamente, não apenas a gestante, mas também o feto estará sujeito a ferimentos graves ou fatais como resultado de frenagem súbita ou colisão.

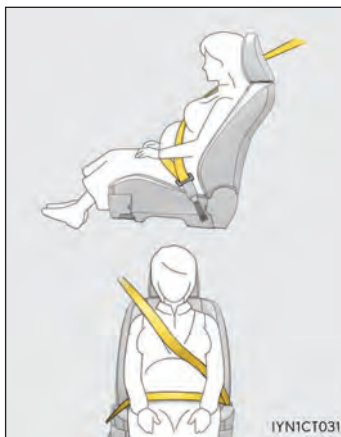

■ Enfermos

Procure orientação médica e use o cinto da forma correta. (→P. 1-1-6)

**ATENÇÃO****■ Quando houver crianças no veículo**

Não permita que crianças brinquem com o cinto de segurança. Se o cinto enrolar no pescoço de uma criança, pode provocar sufocamento ou outras lesões graves que podem resultar em um ferimento fatal. Se isto ocorrer e a fivela não se soltar, deve-se usar uma tesoura para cortar o cinto.

■ Pré-tensionadores do cinto de segurança

Se o pré-tensionador for ativado, a luz de advertência SRS se acenderá. Neste caso, o cinto de segurança não pode ser usado novamente e deve ser substituído na sua Concessionária Autorizada Lexus.

■ Regulador de altura

Certifique-se sempre de que o cinto de segurança está posicionado sobre o centro do seu ombro. O cinto de segurança deverá ser mantido afastado do pescoço, sem deslizar pelo seu ombro. A negligência pode resultar na diminuição de proteção em um acidente e causar ferimentos graves ou fatais em caso de parada brusca, desvio súbito ou acidente (→P. 1-1-7)

■ Dano e desgaste do cinto de segurança

- Não danifique os cintos de segurança.
- Não permita que o cinto, placa ou fivela sejam presos na porta.
- Inspeção o sistema de cinto de segurança periodicamente. Procure por cortes, partes desfiadas ou soltas. Não utilize um cinto de segurança danificado. Cintos de segurança danificados não protegem um ocupante contra ferimentos graves ou fatais.
- Assegure-se que o cinto e a fivela estão presos e que o cinto não está torcido.
Se o cinto de segurança não funcionar corretamente, entre em contato imediatamente com sua Concessionária Autorizada Lexus.
- Substitua o conjunto dos cintos, se o seu veículo tiver se envolvido em um acidente grave, mesmo que não haja danos evidentes.
- Não tente instalar, remover, modificar, desmontar ou descartar os cintos de segurança.
Faça todos os reparos necessários em uma Concessionária Autorizada Lexus. O manuseio inadequado pode levar a uma operação indesejada.

Airbags

O sistema de airbag foi desenvolvido para oferecer proteção adicional ao motorista e passageiro dianteiro, quando utilizado em conjunto com o sistema de segurança primária, oferecida pelos cintos de segurança.

Os cintos podem ser acionados em choques de média intensidade sem que as bolsas deflagrem.

Em resposta a um impacto frontal severo, os airbags dianteiros funcionam juntamente com os cintos de segurança, inflando, para evitar ou reduzir os ferimentos. Eles ajudam a reduzir, principalmente, ferimentos na cabeça e tórax do motorista e passageiro dianteiro causados pelo impacto direto contra o volante ou painel.

O airbag do passageiro pode ser acionado mesmo que não haja um ocupante no banco.

Certifique-se de que todos os ocupantes usem corretamente os cintos de segurança.

Observe a legislação vigente para o transporte e segurança de crianças e adultos. Podem ocorrer alterações após a impressão deste manual.

ATENÇÃO

Se o motorista ou passageiro dianteiro estiverem muito próximos do volante ou painel, durante a deflagração do airbag, poderão ocorrer ferimentos graves ou até mesmo fatais. A Lexus recomenda que:

- O motorista se sente o mais distante possível em relação ao volante, sem prejudicar o controle do veículo.
- O passageiro dianteiro se sente o mais distante possível do painel;
- Todos os ocupantes do veículo estejam adequadamente protegidos pelos cintos de segurança.

 **ATENÇÃO**

- O sistema de airbag é projetado somente como um suplemento à proteção básica do sistema dos cintos de segurança no lado do motorista e do passageiro dianteiro. O motorista e o passageiro dianteiro podem ser gravemente feridos ou até mesmo morrerem com o disparo do airbag se não estiverem usando os cintos de segurança corretamente. Durante uma frenagem brusca antes da colisão, o motorista e o passageiro dianteiro desprotegidos podem ser arremessados para frente diretamente contra o airbag, que então deflagrará durante a colisão. Para garantir a proteção máxima em caso de acidente, o motorista e todos os passageiros no veículo deverão usar os seus cintos de segurança corretamente. Usar o cinto de segurança apropriadamente durante um acidente fará reduzir as probabilidades de ferimentos graves, morte, ou arremesso para fora do veículo. Para instruções e precauções quanto ao sistema dos cintos de segurança, consulte “Cintos de Segurança” (→ P. 1-1-6).
- Bebês ou crianças incorretamente sentadas e/ ou protegidas poderão estar sujeitas a ferimentos graves ou até mesmo a morte durante a deflagração do airbag. Um bebê ou criança muito pequena para usar o cinto de segurança deverá ser protegida corretamente usando um sistema de segurança adequado. A Lexus recomenda enfaticamente que todos os bebês e crianças sejam acomodados e protegidos no banco traseiro do veículo. O banco traseiro é o mais seguro para crianças e bebês. Para instruções referentes à instalação de um sistema de segurança para crianças, consulte “Sistemas de segurança para crianças” (→ P. 1-1-29)

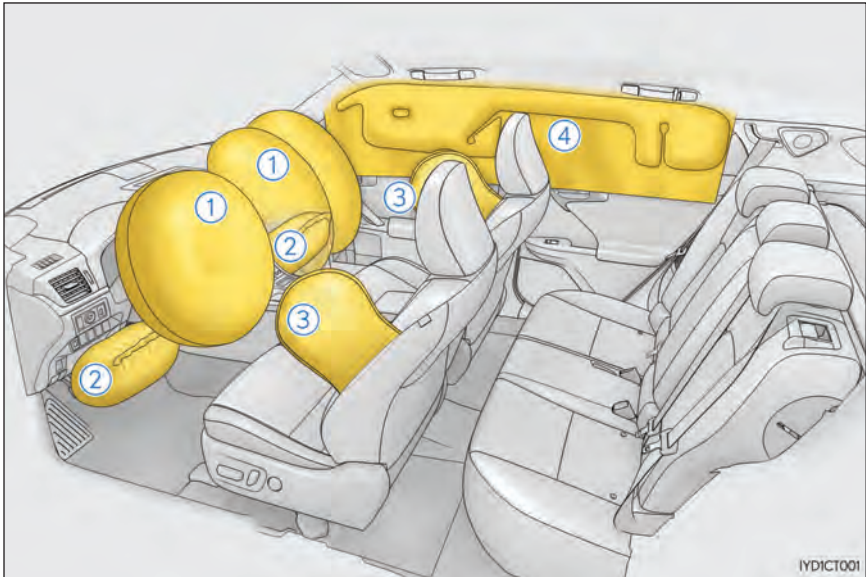

◆ Airbags dianteiros

- ① Airbag do motorista/passageiro dianteiro
Pode ajudar a proteger a cabeça e o tórax do motorista e do passageiro da frente do impacto com componentes internos
- ② Airbags para os joelhos
Podem ajudar na proteção do motorista e passageiro dianteiro

Os airbags dianteiros foram projetados para deflagrar após um impacto frontal severo dentro de uma área de mais ou menos 30° do deslocamento do veículo que causem uma desaceleração dianteira de grande magnitude. Esta desaceleração é de magnitude comparável a um choque frontal na velocidade de 20~30 km/h contra uma barreira fixa indeformável.

Observa-se que acidentes contra elementos que penetrem no veículo como postes, choques contra elementos móveis, impactos em que o veículo segue em movimento, choque contra barreiras deformáveis causam pouca desaceleração, podendo não demandar a deflagração do sistema.

Choques entre veículos em cruzamentos tem a aceleração frontal reduzida muitas vezes não demandando a deflagração do sistema.

Airbags são acionados apenas nas condições informadas, a não deflagração das bolsas de airbag em um acidente não significa que o mesmo não estava corretamente operante.

◆ Airbags de cortina e laterais

- ③ Airbags laterais
Podem ajudar a proteger o tronco dos ocupantes dos bancos dianteiros
- ④ Airbags de cortina
Podem ajudar a proteger principalmente a cabeça dos ocupantes dos bancos laterais

Os airbags laterais e de cortina foram projetados para deflagrar após um impacto severo no sentido perpendicular à orientação do veículo que cause grande magnitude. Esse impacto é de nível de força comparável à força do impacto produzida por aproximadamente 1500 kg colidindo contra a cabine do veículo a uma velocidade aproximadamente de 20 ~30 km/h.

Os airbags de cortina também poderão deflagrar no caso de uma colisão frontal grave.

Choque entre veículos em cruzamentos têm a magnitude de força reduzida, muitas vezes não demandando a deflagração do sistema.



ATENÇÃO

- Airbags são acionados apenas nas condições informadas, a não deflagração das bolsas de airbag em um acidente não significa que o mesmo não estava corretamente operante.
- Danos materiais nem sempre significam que houve desaceleração severa que demandasse a deflagração do sistema.

Componentes do sistema de airbag

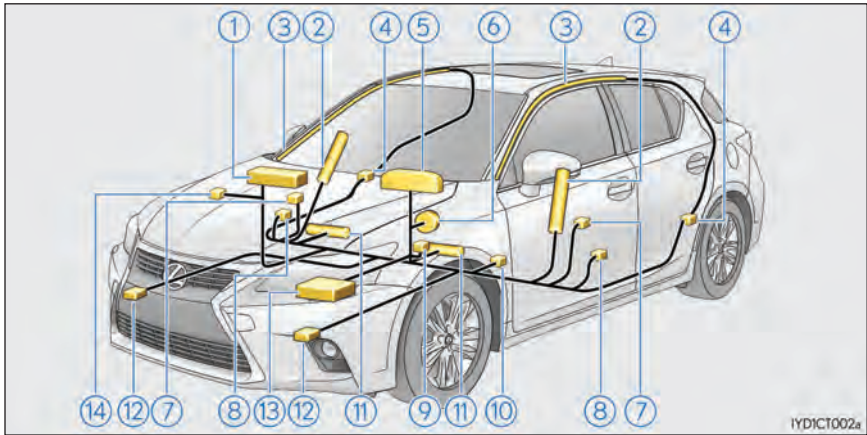

- | | |
|--|--|
| ① Airbag do passageiro dianteiro | ⑨ Interruptor da fivela do cinto de segurança do motorista |
| ② Airbags laterais | ⑩ Sensor de posição do banco do motorista |
| ③ Airbags de cortina | ⑪ Airbags para os joelhos |
| ④ Sensores de impactos laterais (traseiros) | ⑫ Sensores de impacto dianteiros |
| ⑤ Luz de advertência SRS | ⑬ Conjunto de sensores do airbag |
| ⑥ Airbag do motorista | ⑭ Interruptor on-off do airbag (se equipado) |
| ⑦ Sensores de impactos laterais (dianteiros) | |
| ⑧ Pré-tensionadores do cinto de segurança | |

Os principais componentes do sistema de airbag estão indicados acima. O sistema de airbag é controlado pelo conjunto do sensor do airbag. Os sensores dos airbags dianteiros monitoram constantemente a desaceleração frontal do veículo. Após um impacto frontal severo que ultrapasse o limite da proteção oferecida pelos cintos de segurança ocorre a deflagração do airbag. Conjuntamente são acionados os mecanismos tensionadores dos cintos de segurança que complementam a proteção oferecida pelo sistema com o objetivo de reduzir possíveis ferimentos na região da cabeça e tórax do motorista e passageiro frontal devido a impacto contra a direção e painel frontal e seus elementos. Estes mecanismos, devido ao seu sistema de funcionamento de proteção contra danos pessoais graves, podem causar ferimentos de pequena gravidade nos ocupantes como hematomas e abrasões. Neste momento uma reação química nos deflagradores fará deflagrar os airbags com gases não tóxicos para ajudar a reduzir o movimento frontal dos ocupantes. Os airbags dianteiros a seguir desinflam rapidamente, para que dessa forma não haja obstrução na visão do motorista, se houver a necessidade de continuar a condução.

Ao deflagrar, o airbag gera um ruído muito forte e libera fumaça e resíduos com os gases não tóxicos. Isto não significa incêndio. Este poderá permanecer dentro do veículo por um período, e causar irritação leve na pele, olhos ou respiração. Certifique-se de remover todo resíduo, com água e sabão, assim que possível para eliminar o potencial de irritação de pele.

Se você puder sair do veículo com segurança faça isso assim que possível. A força de deflagração do airbag poderá causar ferimentos mais graves, especialmente se as mãos, braços, tórax ou cabeça estiverem próximos à bolsa do airbag no momento da deflagração. Por isso, é importante que os ocupantes evitem colocar qualquer objeto ou parte do corpo entre eles e a bolsa do airbag sentando corretamente nos bancos, usando corretamente os cintos de segurança e sentando o mais longe possível da bolsa do airbag.

Componentes da bolsa do airbag (cubo do volante de direção, capa do airbag e deflagrador) poderão ficar quentes por alguns minutos após a deflagração, portanto não toque-os! Os airbags deflagram somente uma vez. O para-brisa poderá ser danificado devido à força de deflagração do airbag.



ATENÇÃO

O airbag somente é acionado em choques frontais de grande intensidade.

Choques leves, capotamentos, choques laterais, choques traseiros e outros não frontais NÃO ACIONAM O SISTEMA. PORTANTO, USE SEMPRE O CINTO DE SEGURANÇA, QUE É O SISTEMA PRIMÁRIO DE PROTEÇÃO INDIVIDUAL.

 **ATENÇÃO****■ Precauções quanto aos airbags**

Tome as precauções a seguir a respeito dos airbags.

A negligência pode causar ferimentos graves ou fatais.

- O motorista e todos os passageiros do veículo devem utilizar os cintos de segurança corretamente.

Os airbags são dispositivos suplementares aos cintos de segurança.

- O airbag do motorista é acionado com uma força considerável e pode causar ferimentos graves ou fatais, especialmente se o motorista estiver muito próximo a ele.

A área de risco do airbag do motorista se localiza nos primeiros 5 - 7,5 cm de inflação, portanto, posicionar-se a uma distância de 25 cm do airbag do motorista propicia uma margem clara de segurança. Esta distância é medida a partir do centro do volante até seu osso esterno. Se você estiver sentado a menos de 25 cm, é possível alterar sua posição na direção de várias formas:

- Mova seu banco para trás o máximo possível enquanto ainda alcança os pedais confortavelmente.
- Recline levemente o encosto do banco. Embora o modelo dos veículos varie, muitos motoristas conseguem atingir a distância de 25 cm, mesmo com o banco todo para frente, apenas reclinando o encosto. Se reclinar o encosto do banco dificultar sua visualização da via, utilize uma almofada firme e não escorregadia para levantar sua altura ou levante o banco, caso o veículo possua essa função.
- Se seu volante for ajustável, incline-o para baixo. Isto posiciona o airbag em direção ao seu peito ao invés de apontá-lo para sua cabeça ou pescoço.

O banco deve ser ajustado conforme as recomendações acima, mantendo o controle dos pedais, do volante e da sua visualização dos controles no painel de instrumentos.

- O airbag do passageiro dianteiro irá deflagrar com força considerável e causar ferimentos graves ou fatais especialmente se o passageiro dianteiro estiver muito próximo do airbag. O banco do passageiro dianteiro deverá estar o mais distante possível do airbag, com o encosto do banco ajustado, de modo que o passageiro dianteiro esteja sentado ereto.

- Bebês ou crianças inadequadamente acomodados e/ou protegidos podem sofrer ferimentos graves ou fatais pela força de deflagração do airbag. Bebês ou crianças muito pequenas para usar o cinto de segurança devem ser adequadamente protegidos com um sistema de segurança para crianças. A Lexus recomenda que eles sejam colocados no banco traseiro devidamente protegidos. O banco traseiro é mais seguro para bebês e crianças. (→P. 1-1-28)

- Transportar crianças menores de 10 anos no banco dianteiro é proibido por lei.

⚠ ATENÇÃO**■ Precauções quanto aos airbags**

- Não sente na borda do banco ou se incline sobre o painel.



- Não permita que crianças fiquem na frente do airbag dianteiro do passageiro ou se sentem no colo do passageiro.
- Não permita que ocupantes mantenham objetos no colo.



- Não se incline contra a porta, sobre os trilhos do teto ou sobre as colunas dianteira, lateral e traseira.



- Não permita que ninguém se ajoelhe no banco do passageiro contra a porta ou coloque mãos ou cabeça para fora do veículo.



⚠️ ATENÇÃO

■ Precauções quanto aos airbags

- Não fixe ou apoie objetos em áreas como o painel, a almofada do volante e a parte inferior do painel de instrumentos.

Estes itens podem se tornar projéteis quando os airbags do motorista, do passageiro ou para os joelhos forem acionados.



- Não fixe objetos em áreas como a porta, o vidro do para-brisas, o vidro da porta lateral, a coluna dianteira ou traseira, o trilho do teto e a alça de apoio.



- Não pendure cabides ou outros objetos rígidos nos ganchos. Estes itens podem se tornar projéteis e causar ferimentos graves ou fatais caso os airbags de cortina sejam acionados.
- Se houver uma tampa plástica na área onde os airbags para os joelhos se acionarão, retire-a.
- Não equipe o banco com acessórios que cubram as partes onde os airbags laterais serão acionados, pois os mesmos podem interferir na deflagração dos airbags. Esses acessórios podem impedir a ativação correta dos airbags laterais, desativar o sistema ou fazer com que os airbags laterais deflagrem acidentalmente, levando a ferimentos graves ou fatais.
- Não golpeie ou aplique grandes níveis de força na área dos componentes do airbag. Isto pode levar a uma impropriedade dos airbags.
- Não toque nos componentes do airbag após a deflagração do mesmo, pois eles podem estar quentes.

 **ATENÇÃO****■ Precauções quanto aos airbags**

- Se houver dificuldade de respiração após a deflagração dos airbags, abra uma porta ou vidro para a entrada de ar fresco ou saia do veículo, caso seja seguro. Lave qualquer resíduo o mais rápido possível para evitar irritação da pele.
- Se as áreas onde os airbags estão armazenados, como a almofada do volante e o estofamento das colunas dianteira e traseira, estiverem danificadas ou trincadas, faça a substituição na sua Concessionária Autorizada Lexus.

■ Modificação e descarte dos componentes do sistema de airbag

Não inutilize seu veículo ou faça qualquer uma das seguintes modificações sem consultar sua Concessionária Autorizada Lexus. Os airbags podem apresentar impropriedade ou serem acionados (inflados) acidentalmente, causando ferimentos graves ou fatais.

- Instalação, remoção, desmontagem e reparo dos airbags
- Reparos, modificações, remoção ou substituição do volante, painel de instrumentos, painel, bancos ou estofamento dos bancos, das colunas dianteira, lateral ou traseira e dos trilhos do teto.
- Reparos ou modificações no para-lama dianteiro, para-choque dianteiro ou na lateral do compartimento
- Instalação de uma grade de proteção (barras de proteção frontal, etc.), ou ganchos
- Modificações no sistema de suspensão do veículo
- Instalação de aparelhos eletrônicos como rádios bidirecionais móveis e leitores de CD (transmissor RF) e leitores de CD
- Modificações no seu veículo para deficientes físicos

■ Caso os airbags sejam acionados (deflagrados)

- O contato com um airbag acionado (inflado) pode resultar em hematomas e arranhões leves.
- Será emitido um ruído intenso e haverá liberação de um pó branco.
- As peças do módulo de airbag (cubo do volante, tampa e deflagrador do airbag), assim como os bancos dianteiros, peças das colunas dianteira e traseira e trilhos laterais do teto podem ficar quentes por algum tempo. O próprio airbag pode estar quente.
- O para-brisas pode se quebrar.

■ Condições de deflagração do airbag (airbags dianteiros)

- Os airbags dianteiros serão acionados quando houver um impacto que exceda o nível de limite estabelecido (o nível de força correspondente a uma colisão frontal a 20-30 km/h com uma parede fixa que não se mova ou deforme).
Porém, esta velocidade limiar será consideravelmente mais alta nas seguintes situações:
 - Se o veículo atingir um objeto, como um veículo estacionado ou uma placa de trânsito, o qual possa se mover ou deformar sobre impacto
 - Se o veículo envolver-se em uma colisão, por exemplo, na qual a frente do veículo fique presa abaixo da carroceria de um caminhão
- Dependendo do tipo de colisão, é possível que apenas os pré-tensionadores dos cintos de segurança sejam ativados.

■ Condições de deflagração do airbag (airbags de cortina e laterais)

- Os airbags laterais e de cortina serão acionados quando houver um impacto que exceda o nível limite estabelecido (o nível de força correspondente a de um impacto produzido por um veículo de aproximadamente 1.500kg colidindo com a cabine do veículo, de uma direção perpendicular à direção do veículo, com uma velocidade aproximada de 20-30 km/h).
- Os airbags de cortina também podem ser acionados no caso de uma colisão dianteira severa.

■ Outras condições nas quais os airbags podem ser acionados (inflados), além de uma colisão

Os airbags dianteiros e de cortina também podem ser acionados se houver um impacto forte na face inferior do veículo. A ilustração demonstra alguns exemplos.

- Impacto em uma guia, borda de calçada ou superfície rígida
- Queda ou salto sobre um buraco profundo
- Queda violenta

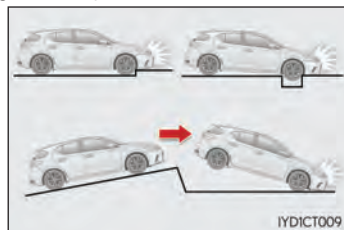
**■ Tipos de colisão em que os airbags não foram projetados para deflagrar (airbags dianteiros)**

Os airbags dianteiros geralmente não deflagram caso o veículo se envolva em uma colisão lateral ou traseira, capote, ou se envolva em uma colisão frontal em baixa velocidade. No entanto, sempre que qualquer tipo de colisão causar desaceleração suficiente do veículo, a deflagração dos airbags dianteiros pode ocorrer.

- Colisão lateral
- Colisão traseira
- Capotagem

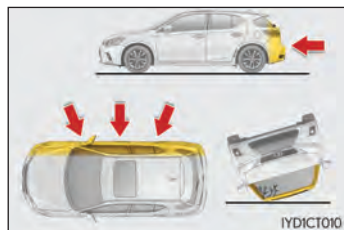

■ Tipos de colisão em que os airbags não foram projetados para deflagrar (airbags de cortina e laterais)

Os airbags laterais e de cortina podem não ser ativados caso o veículo seja submetido a uma colisão lateral em certos ângulos ou na carroçaria do veículo em um local que não seja o compartimento de passageiros.

- Colisão na lateral da carroçaria do veículo em um local que não seja o compartimento
- Colisão lateral em ângulo

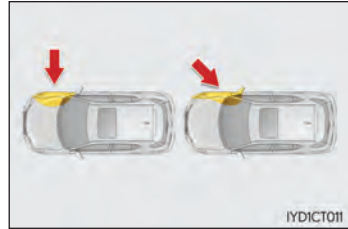

Os airbags laterais não foram projetados para deflagrar caso o veículo se envolva em uma colisão frontal ou traseira, capote, ou se envolva em uma colisão lateral em baixa velocidade.

- Colisão frontal*
- Colisão traseira
- Capotamento

*: Dependendo das condições e tipo de acidente, existem situações em que os airbags de cortina podem ser acionados (inflados) em um impacto frontal.

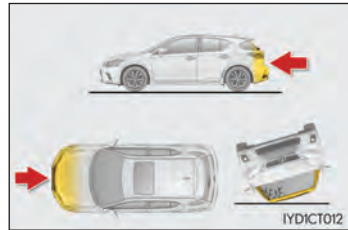

Os airbags de cortina não foram projetados para deflagrar caso o veículo se envolva em uma colisão traseira, capote, ou se envolva em uma colisão lateral ou dianteira em baixa velocidade.

- Colisão traseira
- Capotamento

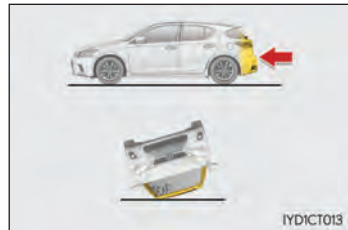

■ Quando entrar em contato com sua Concessionária Autorizada Lexus

○ veículo precisará de inspeção e/ou reparo nos seguintes casos. Entre em contato com sua Concessionária Autorizada Lexus assim que possível.

- Qualquer um dos airbags foi acionado.
- Danos ou deformações na parte dianteira do veículo, ou envolvimento em um acidente sem gravidade o suficiente para causar o disparo dos airbags dianteiros.

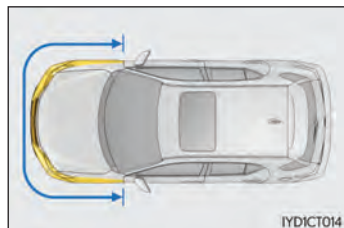

- Danos ou deformações em partes ou área ao redor das portas, ou envolvimento em acidente não suficientemente severo para causar o disparo dos airbags laterais e do airbag de cortina.

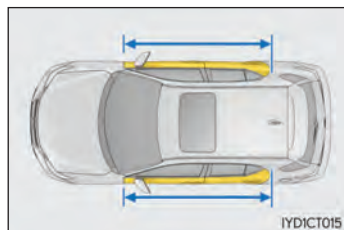

- A parte almofadada do volante de direção, o painel na seção próxima ao airbag do passageiro dianteiro ou a parte inferior do painel de instrumentos ficaram riscados, trincados ou danificados de alguma forma.

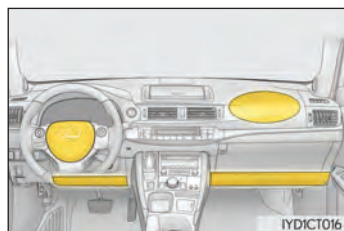

- A superfície dos bancos com o airbag lateral está riscada, trincada ou danificada de alguma forma.

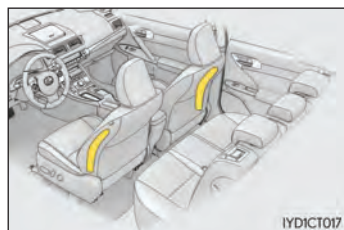

- A área das guarnições (almofadadas) das colunas dianteira, central e traseira ou do trilho lateral do teto, que abrigam o airbag de cortina, está riscada, trincada ou com outros tipos de danos.

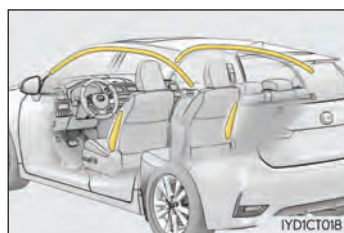

Sistema de Desativação do airbag do passageiro dianteiro*

Este sistema desativa o airbag dianteiro, o airbag lateral e o airbag de joelhos do passageiro dianteiro. Somente desative o airbag caso utilize um sistema de segurança para crianças no banco dianteiro.

Transportar crianças menores de 10 anos no banco dianteiro é proibido por lei.

- ① Indicador “AIRBAG DO PASSAGEIRO”
A luz indicadora LIGADO acende quando o sistema de airbag está ativado (apenas quando o interruptor estiver no modo LIGADO).



- ② Chave manual liga-desliga do airbag

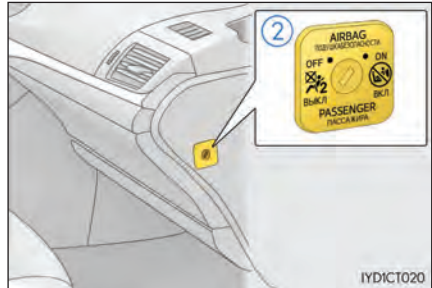

Desativar os airbags do lado do passageiro

Insira a chave mecânica no cilindro e gire para a posição “DESLIGADO”.

A luz indicadora “DESLIGADO” se acenderá (apenas quando o interruptor estiver no modo LIGADO).



*: Se equipado

■ Informações do indicador “AIRBAG DO PASSAGEIRO”

Se ocorrer um dos seguintes problemas, é possível que haja uma impropriedade no sistema. Leve o veículo para ser inspecionado pela sua Concessionária Autorizada Lexus.

- As luzes “LIGADO” e “DESLIGADO” não acendem.
- A luz do indicador não se altera quando a chave manual liga-desliga do airbag está em “LIGADO” ou “DESLIGADO”.

**ATENÇÃO****■ Ao instalar um sistema de segurança para crianças**

Por motivos de segurança, sempre instale o sistema de segurança para crianças no banco traseiro. Caso o banco traseiro não possa ser utilizado, pode-se utilizar o banco dianteiro, desde que o sistema manual liga-desliga do airbag esteja em “DESLIGADO”.

Se o sistema manual liga-desliga do airbag ficar ligado, o forte impacto causado pela deflagração do airbag pode causar ferimentos graves ou fatais.

■ Quando um sistema de segurança para crianças não estiver instalado no banco dianteiro do passageiro

Certifique-se de deixar o sistema manual liga-desliga do airbag em “LIGADO”.

Se for deixado desligado, o airbag pode não acionar em caso de acidente, o que pode resultar em ferimentos graves ou fatais.

Informações de segurança para crianças

Observe as precauções a seguir quando crianças estiverem no veículo.

Use o sistema de segurança para crianças, conforme determinação legal (Resoluções CONTRAN 277/08 e 278/08 - Uso obrigatório da cadeirinha), até que a criança tenha idade suficiente para usar o cinto de segurança do veículo.

- É recomendado que crianças sentem-se nos bancos traseiros para evitar o contato acidental com a alavanca de marcha, limpador do para-brisas, etc.
- Use a trava de proteção para crianças da porta traseira ou o interruptor de trava do vidro para evitar que crianças abram a porta com o veículo em movimento ou acionem o vidro elétrico acidentalmente. (→P. 3-2-6, 3-5-2)
- Não permita que crianças operem equipamentos que possam prender ou prensar partes do corpo, como o vidro elétrico, capô, tampa do porta-malas, bancos, etc.

ATENÇÃO

Nunca deixe crianças desacompanhadas no veículo, e nunca permita que crianças segurem ou utilizem a chave.

Crianças desacompanhadas de um adulto poderão dar partida no veículo ou posicionar a marcha em neutro. Poderá ser fatal para as crianças brincar com os vidros, o teto solar (se equipado) ou com outros dispositivos do veículo. Além disso, o acúmulo de calor ou temperaturas extremamente frias dentro do veículo também poderão ser fatais para crianças.

Sistemas de segurança para crianças

A Lexus incentiva amplamente a utilização de sistemas de segurança para crianças.

Pontos a serem lembrados

Estudos demonstram que instalar um sistema de segurança para crianças no banco traseiro é muito mais seguro do que instalá-lo no banco do passageiro dianteiro.

- Escolha um sistema de proteção para crianças que se adapte ao seu veículo e seja adequado para a idade e estatura da criança.
- Para os detalhes de instalação, siga as instruções fornecidas com o sistema de segurança. Neste manual são fornecidas instruções gerais de instalação. (→P. 1-1-33)
- Em caso de dúvidas, entre em contato com a sua Concessionária Autorizada Lexus quanto à instalação desse sistema.
- As instruções contidas no manual disponibilizado pelo fabricante do sistema de segurança devem ser seguidas rigorosamente.
- A Lexus recomenda o uso de sistemas de segurança para crianças compatível com a resolução do CONTRAN 277/08 e 278/08.

Tipos de sistemas de segurança para crianças

Os sistemas de segurança para crianças estão classificados nos 3 tipos abaixo conforme a idade e peso da criança

► Cadeira para bebê (bebê conforto)



Crianças até 01 ano de idade (até 13 kg): no bebê conforto, presa de costas para o movimento.

► Cadeira para crianças (cadeira conversível)



Crianças de 01 até 04 anos de idade (13 kg à 18kg): em cadeirinha de segurança

► Banco auxiliar ou "booster"



Crianças de 04 até 07 anos e meio de idade: em assento auxiliar

Crianças acima de 07 anos e meio de idade*: com cinto de segurança.

Recomenda-se: Antes de utilizar o cinto de segurança, observe o peso e altura da criança, pois o cinto de segurança do veículo é projetado para um adulto com altura mínima de 1,45 m e peso mínimo de 36 kg.

Observe as orientações do fabricante e utilize somente cadeirinhas certificadas pelo INMETRO.

■ Selecionar um sistema adequado de segurança para crianças

- Use o sistema de segurança para crianças conforme determinação legal (Resoluções CONTRAN 277/08 e 278/08 - Uso obrigatório da cadeirinha), até que a estatura e o peso da mesma sejam adequados para utilizar corretamente o cinto de segurança do veículo.
- Se a criança for muito grande para um sistema de segurança, sente-a no banco traseiro e utilize o cinto de segurança do veículo. (→P. 1-1-6)

**ATENÇÃO****■ Uso de um sistema de segurança para crianças**

O uso de um sistema de segurança para crianças inadequado para o veículo pode não manter o bebê ou criança corretamente seguro. Isto pode resultar em ferimentos graves ou fatais (no caso de uma parada ou desvio súbito ou um acidente).

 **ATENÇÃO****■ Precauções com o sistema de segurança para crianças**

- Para uma proteção efetiva em acidentes automobilísticos e frenagens repentinas, as crianças devem ser retidas de forma adequada, por meio do cinto de segurança ou de um sistema de proteção para crianças, dependendo da idade e altura da criança. Segurar a criança nos braços não substitui o sistema de segurança. Em caso de acidente, a criança pode ser esmagada contra o para-brisas ou entre você e o interior do veículo.
- A Lexus incentiva amplamente a utilização de um sistema de segurança para crianças adequado, que seja compatível ao seu tamanho, instalado no banco traseiro. De acordo com estatísticas de acidentes, é mais seguro quando a criança está devidamente protegida no banco traseiro em comparação ao dianteiro.
- A Lexus recomenda enfaticamente o uso do sistema de segurança apropriado ao peso da criança e instalado no banco traseiro. Conforme as estatísticas de acidentes, a criança estará mais segura quando estiver devidamente protegida no banco traseiro em comparação ao banco dianteiro.
- Transportar crianças menores de 10 anos no banco dianteiro é proibido por lei.
- Jamais instale no banco do passageiro dianteiro, um sistema de segurança para crianças. Em caso de acidente, a força da deflagração rápida do airbag do passageiro dianteiro poderá resultar em ferimentos graves ou fatais à criança se o sistema de segurança voltado para trás estiver instalado no banco do passageiro dianteiro.
- Não permita que a criança incline a cabeça ou qualquer parte do corpo contra a porta ou as áreas do banco, das colunas dianteira e traseira e trilhos do teto na qual os airbags laterais ou de cortina estejam armazenados, mesmo que a criança esteja sentada no sistema de segurança para crianças. É perigoso, pois a deflagração dos airbags laterais e de cortina, além do impacto, pode causar ferimentos graves ou fatais à criança.
- Siga rigorosamente todas as instruções de instalação fornecidas pelo fabricante do sistema de proteção e que o sistema esteja preso corretamente. Se não estiver preso corretamente, ele pode causar ferimentos graves ou fatais à criança em caso de uma frenagem, desvio súbito ou acidente.

 **ATENÇÃO****■ Quando houver crianças no veículo**

- Não utilize um assento de criança depois de envolvido em acidente.
- A eficiência do sistema de segurança para criança está na qualidade do assento que deve ser aferida de acordo com as normas técnicas (INMETRO).
- Não permita que crianças brinquem com o cinto de segurança. Se o cinto enrolar no pescoço de uma criança, pode provocar sufocamento ou outras lesões graves que podem resultar em um ferimento fatal.
Se isto ocorrer e a fivela não se soltar, deve-se usar uma tesoura para cortar o cinto.

■ Quando o sistema de segurança para crianças não estiver sendo utilizado

- Mantenha o sistema de segurança para crianças devidamente preso no banco mesmo que não esteja sendo utilizado. Não deixe o sistema de segurança para crianças solto no compartimento.
- Se for necessário soltar o sistema de segurança para crianças, remova-o do veículo e guarde-o de forma segura no porta-malas. Isto evitará que os passageiros se machuquem no caso de uma parada ou um desvio súbito ou de acidente.

Instalar sistemas de segurança para crianças

Siga as instruções do fabricante do sistema de segurança para crianças. Prenda firmemente o sistema de segurança aos bancos com a utilização do cinto de segurança ou de pontos de fixação rígidos ISOFIX. Prenda a alça superior ao instalar um sistema de segurança.

Cintos de segurança (um cinto ELR exige um clipe de segurança).



Pontos de fixação rígidos de ISOFIX (sistema de segurança para crianças ISOFIX)

São fornecidos pontos de fixação inferiores para as extremidades dos bancos traseiros. (Botões exibindo a localização dos pontos de fixação são colocados nos bancos.)



Suportes de fixação (para a correia superior)

Um suporte de fixação é fornecido para as extremidades do banco traseiro.



Instalar o sistema de segurança para crianças utilizando um cinto de segurança

- Voltada para a traseira – Cadeira para bebê (bebê conforto)/Cadeira para crianças (cadeira conversível)

- 1** Posicione o sistema de segurança para crianças no banco traseiro voltado para a traseira do veículo.



- 2** Passe o cinto de segurança pelo sistema de proteção para crianças e insira a lingueta do cinto na fivela. Certifique-se que o cinto não está torcido. Mantenha a parte abdominal do cinto ajustada.

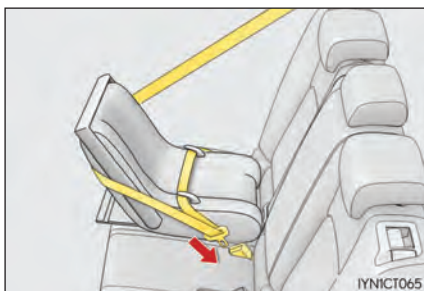

- 3** Instale um clipe de segurança próximo à trava dos cintos abdominal e diagonal inserindo as tiras abdominal e diagonal através dos recessos do clipe de segurança.

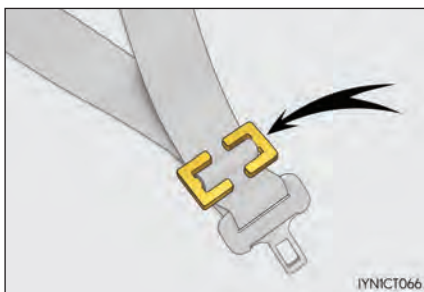

■ Voltada para frente – Cadeira para crianças (cadeira conversível)

- 1** Ajuste o apoio de cabeça para a posição mais alta.

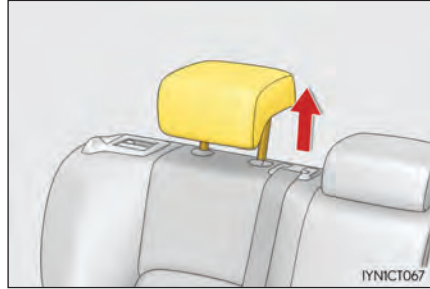

- 2** Posicione o sistema de segurança para crianças no banco voltado para frente do veículo.



- 3** Passe o cinto de segurança pelo sistema de proteção para crianças e insira a lingueta do cinto na fivela. Certifique-se que o cinto não está torcido. Mantenha a parte abdominal do cinto ajustada.



- 4** Instale um clipe de segurança próximo à trava dos cintos abdominal e diagonal inserindo as tiras abdominal e diagonal através dos recessos do clipe de segurança.



■ Banco auxiliar ou "booster"

- 1 Posicione o sistema de segurança para crianças no banco voltado para frente do veículo.



- 2 Sente a criança no sistema de segurança para crianças. Coloque o cinto de segurança no sistema de segurança para crianças de acordo com as instruções do fabricante e insira a trava na fivela. Certifique-se que o cinto não está torcido.

Verifique se o cinto diagonal está posicionado corretamente sobre o ombro da criança e se o cinto de cintura está o mais baixo possível. (→P. 1-1-6)



Remover um sistema de segurança para crianças instalado com um cinto de segurança

Pressione o botão de trava da fivela e retraia completamente o cinto de segurança.

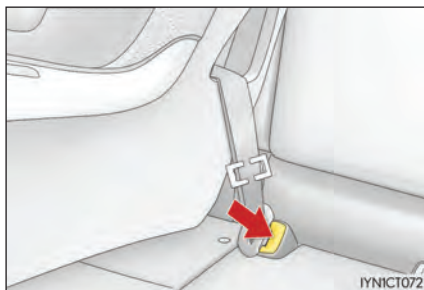

Instalação com pontos de fixação rígidos ISOFIX (sistema de segurança para crianças ISOFIX)

- 1** Abra os zíperes na parte inferior do banco traseiro.

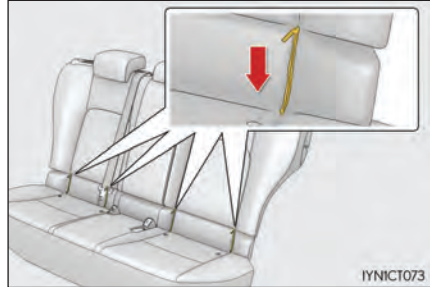

- 2** Ajuste o apoio de cabeça para a posição mais alta.

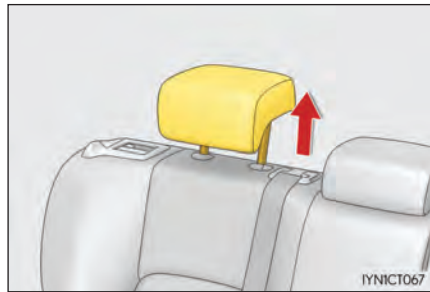

- 3** Verifique as posições das barras de fixação próprias, e instale o sistema de segurança para crianças no banco.

As barras estão instaladas no espaço entre a almofada do banco e o encosto. Se o sistema de segurança para crianças possuir uma alça superior, esta deve ser travada nos pontos de fixação.

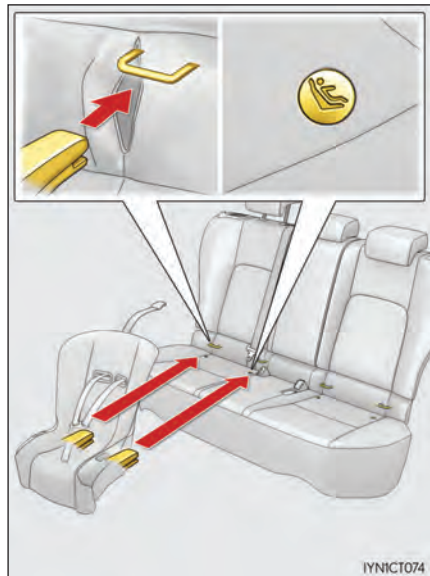

Sistemas de segurança para crianças com uma correia superior

- 1** Ajuste o apoio de cabeça para a posição mais alta.

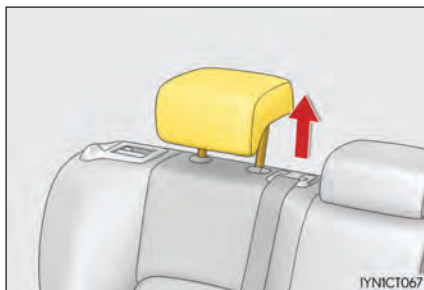

- 2** Prenda o sistema de segurança para crianças utilizando o cinto de segurança ou pontos de fixação rígidos ISOFIX.



- 3** Abra a tampa do suporte de fixação, trave o gancho no suporte e aperte a correia superior. Certifique-se de que a correia superior está travada firmemente.

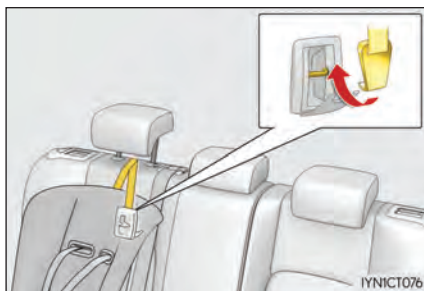

■ Ao instalar um sistema de segurança para crianças

Uma presilha de travamento será necessária para instalar o sistema de segurança para crianças. Siga as instruções fornecidas pelo fabricante do sistema. Se seu sistema de segurança para crianças não fornecer um clipe de segurança, você poderá adquirir o seguinte item na sua Concessionária Autorizada Lexus: Presilha de travamento para sistema de segurança para crianças (Peça Nº 73119-22010)

⚠ ATENÇÃO**■ Ao instalar um sistema de segurança para crianças**

Siga as instruções dadas no manual de instalação do sistema de segurança para crianças e prenda o sistema de segurança para crianças firmemente no lugar.

Se o sistema de segurança para crianças não estiver preso corretamente, a criança ou outros passageiros podem sofrer ferimentos graves ou fatais, caso ocorra uma parada, desvio súbito, ou um acidente.

- Se o banco do motorista interferir no sistema de segurança para crianças e impedir que este seja preso corretamente, prenda-o no banco traseiro do lado direito.
- Ajuste o banco dianteiro do passageiro de forma que não interfira no sistema de segurança para crianças.



⚠ ATENÇÃO**■ Ao instalar um sistema de segurança para crianças**

Há uma etiqueta no para-sol no lado do passageiro, indicando que é proibido fixar um sistema de segurança para crianças no banco do passageiro dianteiro.

Detalhes da etiqueta estão indicados na ilustração abaixo.

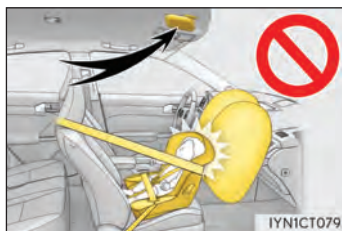

ITI171118a

 **ATENÇÃO****■ Ao instalar um sistema de segurança para crianças**

- Em caso de dúvidas, contate uma Concessionária Autorizada Lexus quanto à instalação do sistema de segurança para crianças.
- Quando houver um banco auxiliar (banco "booster") instalado, certifique-se sempre que o cinto diagonal está posicionado no centro do ombro da criança. O cinto deve ser mantido longe do pescoço da criança, mas não de forma que possa cair de seu ombro. A negligência pode resultar em ferimentos graves ou fatais no caso de uma parada ou desvio súbito ou de um acidente.
- Assegure-se que o cinto e a trava estão presos firmemente e de que o cinto não está torcido.
- Puxe e empurre o sistema de segurança em várias direções a fim de garantir que foi instalado firmemente.
- Nunca ajuste o banco após prender um sistema de segurança para crianças.
- Siga todas as instruções fornecidas pelo fabricante do sistema de segurança para crianças.

■ Para prender corretamente o sistema de segurança para crianças nos pontos de fixação

Ao utilizar os pontos de fixação inferiores, certifique-se de que não há objetos estranhos em volta desses pontos e de que o cinto de segurança não está preso atrás do sistema de segurança para crianças. Verifique se o sistema de segurança para crianças está preso firmemente, caso contrário pode causar ferimentos graves ou fatais à criança ou a outros passageiros se houver uma parada ou desvio súbito ou acidente.

Precauções quanto aos gases do escapamento

Substâncias prejudiciais ao corpo humano fazem parte da emissão de gases se inalados.

ATENÇÃO

Os gases do escapamento incluem monóxido de carbono nocivo (CO), que é inodoro e incolor. Observe as precauções a seguir.

A negligência pode permitir que gases do escape penetrem no veículo, e pode levar a um acidente por tontura, ou causar ferimentos fatais ou sérios danos à saúde.

■ Pontos importantes ao dirigir

- Mantenha a tampa do porta-malas fechada.
- Se você inalar gases de escapamento no veículo mesmo com a tampa do porta-malas fechada, abra os vidros e leve o veículo para ser inspecionado por sua Concessionária Autorizada Lexus assim que possível.

■ Ao estacionar

- Se o veículo estiver em uma área pouco ventilada ou fechada, como uma garagem, desligue o sistema híbrido.
- Não saia do veículo com o sistema híbrido ligado por muito tempo. Se esta situação não puder ser evitada, estacione o veículo em um espaço aberto e verifique se os gases do escapamento não penetram no interior do veículo.

■ Tubo do escapamento

O sistema de escape deve ser inspecionado periodicamente. Se houver um buraco ou fenda causada por corrosão, danos a uma junta ou ruído anormal de exaustão, leve seu veículo para ser inspecionado e reparado pela sua Concessionária Autorizada Lexus.

Sistema híbrido

1-2

- Características do sistema híbrido..... 1-2-2
- Precauções do sistema híbrido..... 1-2-6

Características do sistema híbrido

Seu veículo é um veículo híbrido. Possui características diferentes de veículos convencionais. Certifique-se de estar familiarizado com as características do seu veículo e o opere com cuidado.

O sistema híbrido combina a utilização de um motor a gasolina e de um motor elétrico (motor de tração) de acordo com as condições de direção, melhorando a eficiência de consumo do combustível e reduzindo as emissões de gases poluentes.

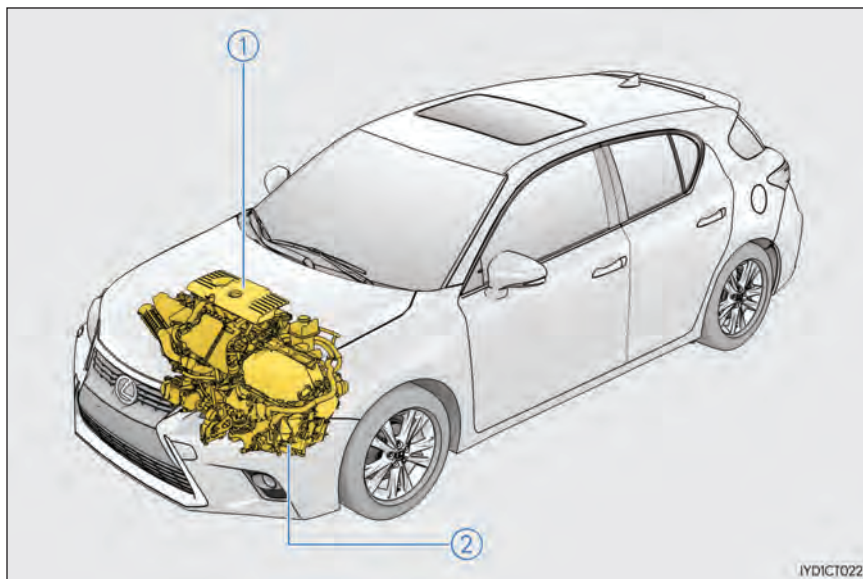

A ilustração é um exemplo para explicação e pode diferir do item verdadeiro.

- ① Motor a gasolina
- ② Motor elétrico (motor de tração)

◆ Quando parado/durante a partida

O motor a gasolina é desligado* quando o veículo estiver parado. Durante a partida o motor elétrico (motor de tração) impulsiona o veículo. Em velocidades mais baixas ou ao trafegar por uma ligeira inclinação, o motor é desligado* e o motor elétrico (motor de tração) é utilizado.

Quando a posição da marcha estiver em N, a bateria híbrida (bateria de tração) não é carregada.

Quando o veículo é parado, coloque a marcha na posição P.

Além disso, até mesmo em condições de tráfego pesado, dirija o veículo em D ou B.

*: Quando a bateria híbrida (bateria de tração) necessitar de carga ou o motor estiver sendo aquecido, etc., o motor a gasolina será desligado automaticamente. (→P. 1-2-4)

◆ Durante a condução normal

O motor a gasolina é utilizado de forma predominante. O motor elétrico (motor de tração) carrega a bateria híbrida (bateria de tração) conforme for necessário.

◆ Ao acelerar bruscamente

Quando o pedal do acelerador é pressionado excessivamente, a potência da bateria híbrida (bateria de tração) é adicionada à potência do motor a gasolina por meio do motor elétrico (motor de tração).

◆ Ao frear (frenagem regenerativa)

A roda aciona o motor elétrico como um gerador de energia, e a bateria híbrida (bateria de tração) é carregada.

■ Frenagem regenerativa

Nas situações a seguir, a energia cinética é convertida para energia elétrica e pode-se obter força de desaceleração em conjunto com a recarga da bateria híbrida (bateria de tração).

- O pedal do acelerador é solto ao dirigir com a posição da marcha em D ou B.
- O pedal do freio é pressionado ao dirigir com a posição da marcha em D ou B.

■ Indicador de EV

O indicador de EV se acende ao dirigir o veículo utilizando apenas o motor elétrico (motor de tração) ou a gasolina quando parado.



■ Condições nas quais o motor a gasolina pode não parar

O motor a gasolina é acionado e desligado. Entretanto, este pode não ser desligado automaticamente nas seguintes condições:

- Durante o aquecimento do motor a gasolina
- Durante o carregamento da bateria híbrida (bateria de tração)
- Quando a temperatura da bateria híbrida (bateria de tração) estiver alta ou baixa
- Quando o aquecedor estiver ligado

■ Carregar a bateria híbrida (bateria de tração)

Uma vez que o motor a gasolina carrega a bateria híbrida (bateria de tração), esta não precisa ser carregada por meio de uma fonte externa. Porém, se o veículo ficar estacionado por um período longo a bateria híbrida irá descarregar lentamente. Por isso, dirija seu veículo pelo menos uma vez no período de alguns meses por 30 minutos ou 16 km. Se a bateria híbrida descarregar completamente e você não conseguir ligar o sistema híbrido, entre em contato com sua Concessionária Autorizada Lexus.

■ Carregar a bateria de 12 volts

→P. 7-2-52

■ Após descarga, substituição ou remoção da bateria de 12V

O motor a gasolina pode não parar mesmo se o veículo estiver sendo guiado pela bateria híbrida (bateria de tração). Se esta situação permanecer por alguns dias, entre em contato com sua Concessionária Autorizada Lexus.

■ Sons e vibrações específicas de um veículo híbrido

Pode não haver sons ou vibrações no motor mesmo que o veículo seja capaz de se mover com o indicador "READY" iluminado. Por segurança, utilize o freio de estacionamento e certifique-se de mudar a posição da marcha para "P" quando estiver estacionado.

Os seguintes sons ou vibrações podem ocorrer quando o sistema híbrido estiver em operação e não são uma impropriedade:

- Sons do motor podem ser ouvidos do compartimento do motor.
- Sons podem ser ouvidos da bateria híbrida (bateria de tração) atrás dos bancos traseiros quando o sistema híbrido liga ou desliga.
- Sons de funcionamento do relé como um estalo ou um barulho suave serão emitidos pela bateria híbrida (bateria de tração), atrás dos bancos traseiros, quando o sistema híbrido for ligado ou desligado.
- Sons podem ser ouvidos da transmissão quando o motor a gasolina for ligado ou desligado.
- Sons do motor podem ser ouvidos ao acelerar bruscamente.
- Sons podem ser ouvidos devido à frenagem regenerativa quando o pedal do freio for pressionado ou conforme o pedal do acelerador é liberado.
- Sons de operação ou do motor ocorridos quando o pedal de freio é acionado.
- Uma vibração pode ser sentida quando o motor a gasolina liga ou desliga.
- Sons da ventoinha podem ser ouvidos pela entrada de ar na lateral direita do encosto traseiro.

■ Manutenção, reparo, reciclagem e descarte

Entre em contato com sua Concessionária Autorizada Lexus para informações a respeito de manutenção, reparo, reciclagem e descarte. Não descarte o veículo por conta própria.

■ Configurações de Personalização

As configurações (ex. operação de ligar/desligar do indicador de EV) podem ser modificadas. (Funções personalizáveis →P. 8-2-2)

Precauções do sistema híbrido

Tome cuidado ao manusear o sistema híbrido, pois ele é um sistema de alta tensão (cerca de 650V no máximo) e as peças ficam extremamente quentes quando o sistema híbrido está operando. Obedeça as etiquetas de alerta fixadas no veículo.

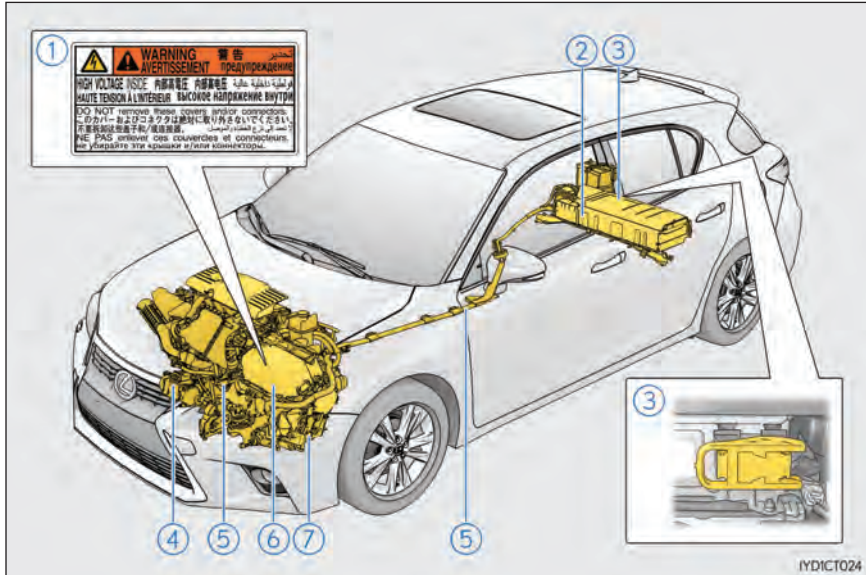

A ilustração é um exemplo para explicação e pode diferir do item verdadeiro.

- | | |
|---------------------------------------|------------------------------------|
| ① Etiqueta de alerta | ⑤ Cabos de alta tensão (laranja) |
| ② Bateria híbrida (bateria de tração) | ⑥ Unidade de controle de potência |
| ③ Tomada de serviço | ⑦ Motor elétrico (motor de tração) |
| ④ Compressor do ar-condicionado | |

Passagem de ar da bateria híbrida

Há uma entrada de ar na lateral direita do encosto do banco traseiro com o propósito de refrigerar a bateria híbrida (bateria de tração). Se a passagem de ar for bloqueada, a bateria híbrida pode superaquecer, levando a uma redução de potência na bateria híbrida.

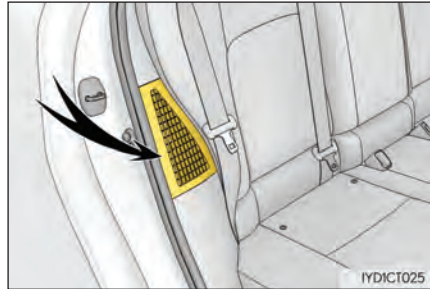

Sistema de desligamento de emergência

Quando um certo nível de impacto é detectado pelo sensor de impacto, o sistema de desligamento de emergência bloqueia a corrente de alta tensão e para a bomba de combustível a fim de minimizar o risco de eletrocussão e vazamento de combustível. Se o sistema de desligamento de emergência for ativado, seu veículo não será reiniciado. Para reiniciar o sistema híbrido, entre em contato sua Concessionária Autorizada Lexus.

Mensagem de advertência do sistema híbrido

Uma mensagem é exibida automaticamente quando ocorre uma impropriedade no sistema híbrido ou se houver uma tentativa incorreta de operação.

Se aparecer uma mensagem de advertência no mostrador multi-função, leia a mensagem e siga as instruções. (→P. 7-2-15)

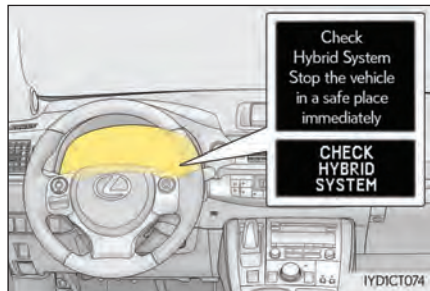

- Se uma luz de advertência acender, uma mensagem de advertência será exibida ou a bateria de 12 volts será desconectada.

O sistema híbrido pode não ser iniciado. Nesse caso, tente ligar o sistema novamente. Se o indicador "READY" não acender, entre em contato com sua Concessionária Autorizada Lexus.

- Sem combustível

Quando o veículo estiver sem combustível e o sistema híbrido não puder ser iniciado, reabasteça o veículo com o mínimo de gasolina suficiente para que a luz de advertência de nível baixo de combustível (→P. 7-2-10) se apague. Se houver apenas uma pequena quantidade de combustível, o sistema híbrido pode não ser capaz de iniciar. (A quantidade mínima de combustível a ser abastecido para que a luz de advertência de nível baixo de combustível se apague é de aproximadamente 11,8 L, se o veículo estiver em um nível plano. Este valor pode variar quando o veículo estiver em um aclive. Adicione combustível extra se o veículo estiver inclinado.)

- Ondas eletromagnéticas

- As peças e cabos de alta tensão dos veículos híbridos incorporam uma blindagem eletromagnética, portanto, emitem aproximadamente a mesma quantidade de ondas eletromagnéticas que veículos convencionais movidos a gasolina ou eletrodomésticos.
- Seu veículo pode causar interferência de som em alguma peças de rádio produzidas por terceiros.

- Bateria híbrida (bateria de tração)

A bateria híbrida (bateria de tração) possui uma vida útil limitada. A duração da bateria híbrida (bateria de tração) pode variar de acordo com o estilo e as condições de condução.

- Declaração de conformidade (para veículos comercializados em Taiwan e na Malásia)

Esse modelo está em conformidade com as emissões de hidrogênio de acordo com a norma ECE100 (Segurança da bateria do veículo elétrico).

⚠ ATENÇÃO

- Precauções com a alta tensão

Esse veículo possui sistemas CC e CA de alta tensão assim como um sistema de 12 volts. A alta tensão de CC e CA é muito perigosa e pode causar queimaduras graves e choques elétricos que podem resultar em ferimentos graves ou fatais.

- Nunca toque, desmonte, remova ou substitua as peças, cabos ou seus conectores de alta tensão.
- O sistema híbrido se tornará quente após o arranque, pois utiliza alta tensão. Tome cuidado com a alta tensão e a alta temperatura e sempre obedeça as etiquetas de alerta fixadas no veículo.
- Nunca tente abrir o orifício de acesso à tomada de serviço localizado no porta-malas. A tomada de serviço é utilizada apenas quando o veículo passa por manutenção e está sujeito à alta tensão.

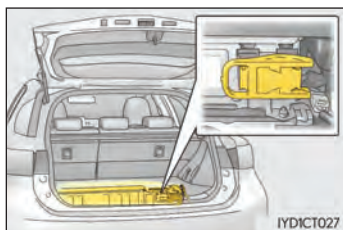

IYDICT027

 **ATENÇÃO****■ Cuidados com acidentes na via**

Observe as seguintes precauções para reduzir o risco de ferimentos graves ou fatais:

- Pare o veículo em um local seguro para evitar outros acidentes. Enquanto pressiona o pedal do freio, utilize o freio de estacionamento, e mude a posição da marcha para "P" para parar o sistema híbrido. Em seguida, solte o pedal do freio lentamente.
- Não toque nas peças, cabos e conectores de alta tensão.
- Podem ocorrer choques elétricos se houver fios elétricos expostos no interior ou exterior do veículo. Nunca toque em fios elétricos expostos.
- Se houver vazamento de fluido não toque neste, pois pode ser um eletrólito alcalino forte da bateria híbrida (bateria de tração). Se este fluido entrar contato com sua pele ou seus olhos, lave o local imediatamente com grande quantidade de água ou com água borricada, se possível. Busque atendimento médico imediatamente.
- Se houver incêndio no veículo híbrido, deixe-o o mais rápido possível. Nunca utilize um extintor de incêndio que não seja próprio para incêndios elétricos. Até mesmo a utilização de uma pequena quantidade de água pode ser perigosa.
- Se seu veículo necessitar de reboque, faça-o com as rodas dianteiras levantadas. Se as rodas conectadas ao motor elétrico (motor de tração) estiverem no solo ao rebocar o veículo, o motor pode continuar gerando eletricidade. Isso pode causar um vazamento de eletricidade iniciando um incêndio. (→P. 7-2-2)
- Verifique cuidadosamente o solo abaixo do veículo. Se perceber que houve vazamento de líquido no solo, o sistema de combustível pode ter sido danificado. Deixe o veículo o mais rápido possível.

 **ATENÇÃO****■ Bateria híbrida (bateria de tração)**

- Nunca revenda, transfira ou modifique a bateria híbrida. A fim de evitar acidentes, baterias híbridas removidas de um veículo sucateado são coletadas por uma Concessionária Autorizada Lexus. Não descarte a bateria por conta própria.

A menos que a bateria seja coletada da forma adequada, o seguinte pode ocorrer, resultando em morte ou ferimentos graves:

- A bateria híbrida pode ser descartada de forma ilegal ou jogada no lixo. Ela é nociva ao meio ambiente ou um choque elétrico pode ocorrer caso uma peça de alta tensão seja tocada.
- A bateria híbrida é planejada para ser utilizada apenas com o seu veículo híbrido. Caso a bateria híbrida seja utilizada fora do seu veículo, ou seja, modificada de qualquer forma, podem ocorrer acidentes, tais como choque elétrico, geração de calor, geração de fumaça, explosão e vazamento de eletrólitos.

Ao revender ou emprestar seu veículo, a possibilidade de um acidente é extremamente alta, uma vez que a pessoa que receber o veículo pode não estar ciente desses riscos.

- Caso seu veículo seja sucateado sem que a bateria híbrida seja removida, há o risco de choques elétricos graves se peças com alta tensão, cabos e seus conectores forem tocados. No caso de seu veículo precisar ser sucateado, a bateria híbrida deve ser sucateada pela sua Concessionária Autorizada Lexus. Se a bateria híbrida não for sucateada de maneira correta, pode causar choques elétricos que resultarão em ferimentos graves ou fatais.

 **AVISO****■ Passagem de ar da bateria híbrida**

- Não coloque objetos estranhos próximo à passagem de ar. A bateria híbrida (bateria de tração) pode superaquecer e ser danificada.
- Limpe a passagem de ar regularmente para evitar que a bateria híbrida (bateria de tração) superaqueça.
- Não molhe ou permita que substâncias estranhas entrem na passagem de ar, pois isto pode causar curto-circuito e danificar a bateria híbrida (bateria de tração).
- Não carregue no veículo grandes quantidades de água como garrafas d'água. A bateria híbrida (bateria de tração) pode ser danificada se aspergida com água. Leve o veículo para ser inspecionado por sua Concessionária Autorizada Lexus.

Sistema híbrido 1-3

- Sistema imobilizador do motor1-3-2
- Sistema de travamento duplo1-3-4
- Alarme1-3-5

Sistema imobilizador do motor

As chaves do veículo possuem chips transponders (emissores-receptores) embutidos que impedem o início do sistema híbrido se uma chave não tiver sido registrada anteriormente no computador de bordo do veículo.

Nunca deixe as chaves dentro do veículo ao sair.

○ sistema foi projetado para ajudar a prevenir o roubo do veículo, mas não garante segurança absoluta contra todas as circunstâncias.

A luz indicadora pisca após o botão de partida ter sido desligado para indicar que o sistema está funcionando.

A luz indicadora para de piscar após o botão de partida ter sido alterado para o modo ACESSÓRIOS ou LIGADO para indicar que o sistema foi cancelado.

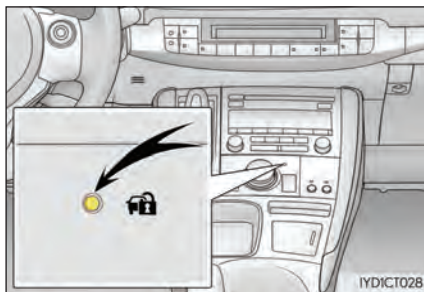

■ Manutenção do sistema

○ veículo possui um sistema imobilizador do motor que não exige manutenção.

■ Condições que podem causar a impropriedade do sistema

- Se a capa da chave estiver em contato com um objeto metálico
- Se a chave estiver próxima ou em contato com a chave registrada do sistema de segurança (chave com chip transponder embutido) de outro veículo

■ Certificação para o sistema imobilizador

Este equipamento está homologado pela ANATEL de acordo com os procedimentos regulamentados pela Resolução 242/2000 e atende aos requisitos técnicos aplicados.

Este equipamento opera em caráter secundário, isto é, não tem direito a proteção contra interferência prejudicial, mesmo de estações do mesmo tipo, e não pode causar interferência a sistemas operando em caráter primário.



AVISO

■ Para garantir o funcionamento correto do sistema

Não modifique nem remova o sistema. O funcionamento adequado do sistema não pode ser garantido se for modificado ou removido.

Sistema de travamento duplo*

O acesso não autorizado ao veículo pode ser configurado ao desabilitar a função de destravamento da porta tanto do interior quanto do exterior do veículo.

Veículos com esse sistema possuem etiquetas no vidro da janela em ambas as portas dianteiras.



Configurar o sistema de travamento duplo

Desligue o botão de partida, faça com que todos os passageiros saiam do veículo e certifique-se que todas as portas estão fechadas.

Utilizando a função de entrada:

Toque a área do sensor na maçaneta externa da porta duas vezes dentro de 5 segundos.

Operar a função de controle remoto:

Pressione  duas vezes dentro de 5 segundos.

Cancelar o sistema de travamento duplo

Utilizando a função de entrada: Segure a maçaneta externa da porta.

Operar a função de controle remoto: Pressione  .

ATENÇÃO

Precaução com o sistema de travamento duplo

Nunca ative o sistema de travamento duplo com pessoas dentro do veículo, pois nenhuma porta pode ser aberta de dentro do veículo.

Alarme*

O alarme

- alarme usa luz e som para avisar quando uma invasão for detectada.
- alarme é ativado nas seguintes situações quando estiver ativado:
 - Uma porta travada é destravada ou aberta de qualquer outra maneira que não seja através da função de entrada (veículos com Sistema Inteligente de entrada e partida), controle remoto ou chave mecânica. (As portas travarão novamente de forma automática)
 - O capô está aberto.
 - O sensor de invasão detecta algo se movendo dentro do veículo. (Um invasor entra no veículo.) (se equipado)
 - O sensor de inclinação detecta uma mudança na inclinação do veículo. (se equipado)
 - O vidro da tampa do porta-malas é quebrado. (se equipado)

Configurar o sistema de alarme

Feche as portas e o capô e trave todas as portas utilizando o sistema de entrada (veículos com Sistema Inteligente de entrada e partida), controle remoto ou chave mecânica. O sistema será ativado automaticamente após 30 segundos.

A luz do indicador muda de acesa para piscante quando o sistema é ativado.

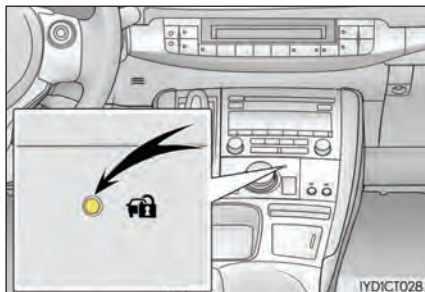

Desativar ou parar o alarme

Realize uma das seguintes operações para desativar ou parar o alarme.

- Destrave as portas utilizando o sistema de entrada (veículos com Sistema Inteligente de entrada e partida), controle remoto ou chave mecânica.
- Inicie o sistema híbrido (O alarme será desativado ou parado após alguns segundos.)

■ Manutenção do sistema

O veículo possui um tipo de alarme que não exige manutenção.

■ Itens a serem verificados antes de travar o veículo

Para evitar o acionamento inesperado do alarme do veículo, certifique-se que:

- Ninguém se encontra no veículo.
- Os vidros e o teto solar (se equipados) encontram-se fechados antes da ativação do alarme.
- Itens valiosos ou pessoais não se encontram no veículo.

■ Acionar o alarme

○ alarme pode ser ativado nas seguintes situações:
(Parar o alarme desativa o sistema.)

- Uma pessoa dentro do veículo abre uma porta ou o capô.



- A bateria de 12 volts é carregada ou substituída enquanto o veículo está travado. (→P.7-2-52)

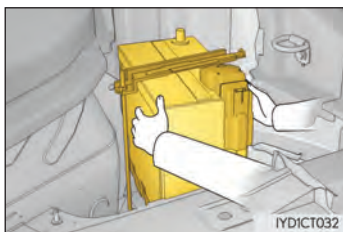

■ Travar as portas operando o alarme

- Quando o alarme é ativado, as portas são travadas automaticamente para prevenir invasões.
- Não deixe a chave dentro do veículo quando o alarme estiver em funcionamento, e certifique-se que a chave não está dentro do veículo ao recarregar ou substituir a bateria de 12 volts.

⚠ AVISO

■ Para garantir o funcionamento correto do sistema

Não modifique ou remova o sistema. O funcionamento adequado do sistema não pode ser garantido se for modificado ou removido.

Sensor de invasão e de inclinação (se equipado)

- O sensor de invasão detecta um invasor ou movimento dentro do veículo. Quando um invasor ou movimento for detectado, o alarme será ativado.
 - O sensor de inclinação detecta mudanças na inclinação do veículo, como quando o veículo é rebocado.
- O sistema é projetado para deter e prevenir o roubo do veículo, mas não garante segurança absoluta contra todas as invasões.

■ Configurar o sensor de invasão e sensor de inclinação

O sensor de invasão e sensor de inclinação será configurado automaticamente quando o alarme for ativado. (→P. 1-3-5)

■ Cancelar o sensor de invasão e sensor de inclinação

Se animais ou outros objetos móveis forem deixados dentro do automóvel, assegure-se de desativar o sensor de invasão e sensor de inclinação antes de acionar o alarme, visto que responderá aos movimentos de dentro do veículo.

- 1 Desligue o botão de partida.
- 2 Pressione o interruptor de cancelamento do sensor de invasão e sensor de inclinação.

Será exibida uma mensagem no mostrador multi-função no conjunto do painel de instrumentos.

O sensor de invasão e inclinação será ligado toda vez que o botão de partida estiver no modo LIGADO.

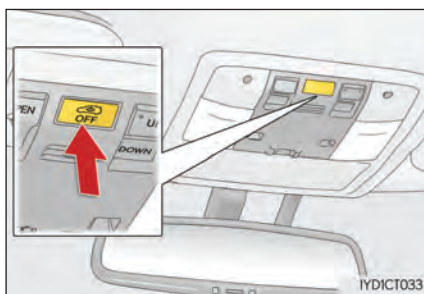

■ Cancelar e reativar automaticamente o sensor de invasão e de inclinação

- O alarme será ativado mesmo quando o sensor de invasão e de inclinação for cancelado.
- Depois que o sensor de invasão e de inclinação estiver cancelado, pressionar o botão de partida ou destravar as portas utilizando a função de entrada, controle remoto ou chave mecânica reativará novamente o sensor de invasão e inclinação.
- O sensor de invasão e inclinação será reativado automaticamente quando o sistema do alarme for desativado.

■ Considerações sobre a detecção do sensor de invasão

○ sensor pode acionar o alarme nas seguintes situações:

- Um vidro ou o teto solar (se equipado) é aberto. Nesse caso, o sensor poderá detectar:
 - Vento ou o movimento de objetos como folhas e insetos dentro do veículo
 - Ondas ultrassônicas emitidas por dispositivos como o sensor de invasão de outros veículos
 - A movimentação de pessoas do lado de fora do veículo



- Itens instáveis, como acessórios pendurados ou roupas penduradas nos ganchos encontram-se dentro do veículo.

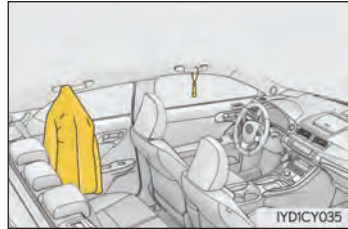

- Locais com vibrações ou ruídos extremos, ou situações onde o veículo esteja sujeito a repetidos impactos ou vibrações:
 - Quando estacionado em uma garagem
 - Quando o veículo é transportado por uma balsa, reboque, trem, etc.
 - Quando o veículo encontra-se dentro de um lavador automático ou de alta pressão.
 - Durante uma chuva de granizo ou tempestade

■ Considerações sobre a detecção do sensor de inclinação

○ sensor pode acionar o alarme nas seguintes situações:

- ○ veículo é transportado por uma balsa, reboque, trem, etc.
- ○ veículo está estacionado em uma garagem.
- ○ veículo está dentro de um lava-jato que movimenta o veículo.
- Um dos pneus perde pressão de ar.
- ○ veículo é suspenso.
- Ocorre um terremoto ou a estrada cede.

 AVISO**■ Para garantir o funcionamento correto do sensor de invasão**

- Para garantir o funcionamento correto dos sensores, não toque nem cubra os dispositivos.



- Não utilize aromatizadores ou outros produtos sobre o sensor.

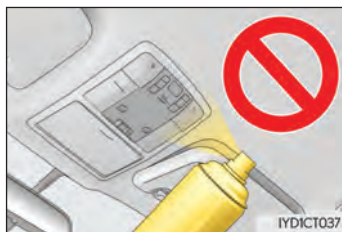

- A instalação de acessórios não genuínos ou a colocação de objetos entre o banco do motorista e do passageiro podem reduzir a capacidade de detecção.

2-1 Painel instrumentos

Luzes de advertência e indicadores	2-1-2
Instrumentos e medidores	2-1-6
Mostrador multi-função (com visor monocromático).....	2-1-11
Mostrador multi-função (com visor colorido).....	2-1-14
Monitor de energia/tela de consumo.....	2-1-18

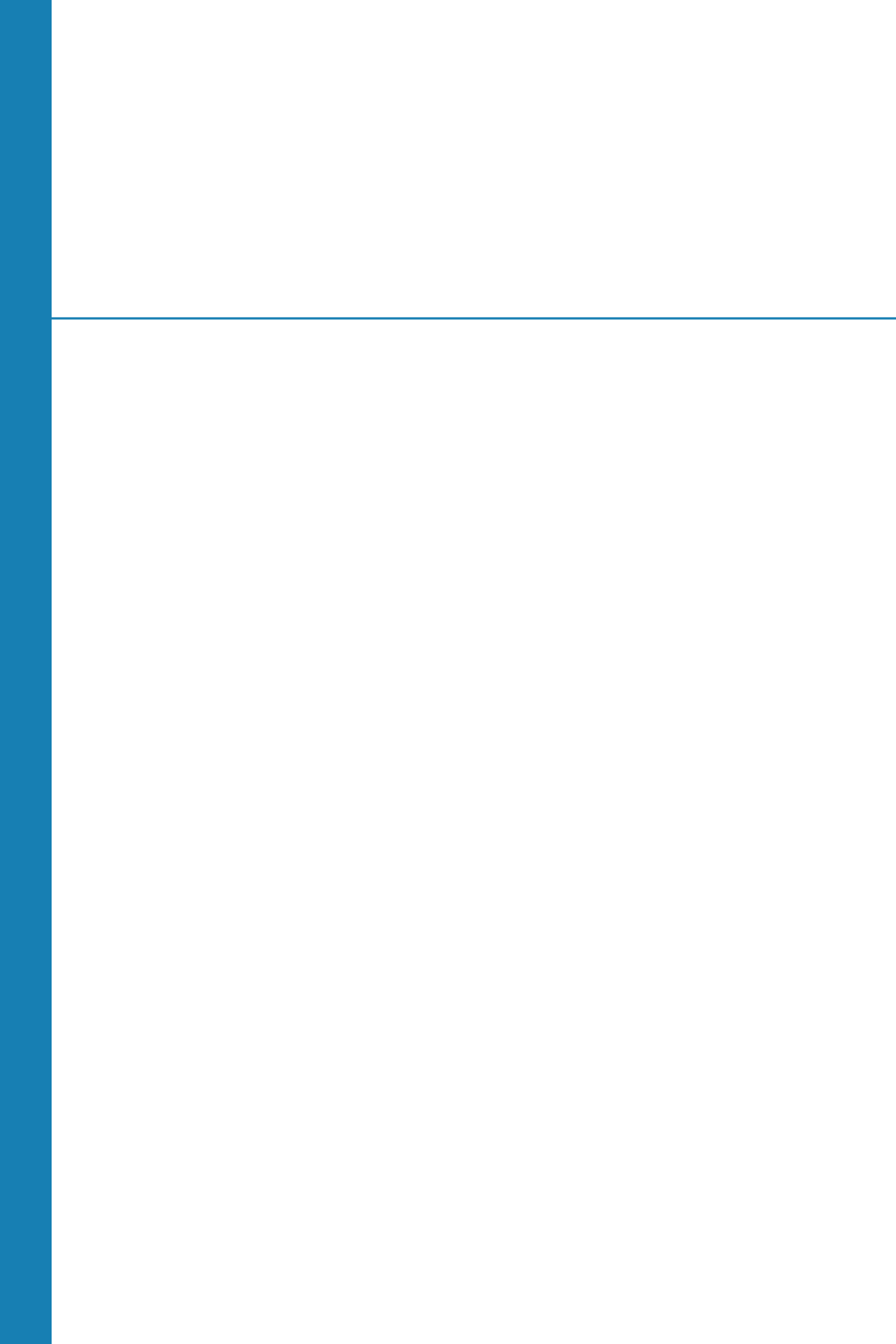

Conjunto do painel de instrumentos

2-1

- Luzes de advertência e indicadores 2-1-2
- Instrumentos e medidores 2-1-6
- Mostrador multi-função (com visor monocromático) 2-1-11
- Mostrador multi-função (com visor colorido) 2-1-14
- Monitor de energia/tela de consumo 2-1-18

Luzes de advertência

Luzes de advertência informam ao motorista sobre a impropriedade de quaisquer sistemas do veículo.



*1

Luz de advertência do sistema de freio (→P. 7-2-8)



*1

Luz de advertência do sistema de regulagem automática do nível do farol (→P. 7-2-10)

(se equipado)



*1

Luz de advertência do sistema de freio (→P. 7-2-8)



*1

Luz de advertência de alta temperatura do fluido de arrefecimento (→P. 7-2-10)



*1

Luz de advertência do sistema de carregamento (→P. 7-2-8)



Luz de advertência de abertura da porta (→P. 7-2-10)



*1

Luz de advertência de baixa pressão do óleo no motor (→P. 7-2-8)



Luz de advertência de nível de combustível baixo (→P. 7-2-10)



*1

Luz indicadora de impropriedade (→P. 7-2-8)



Luz de aviso do cinto de segurança do motorista e passageiro (→P. 7-2-10)



*1

Luz de advertência SRS (→P. 7-2-9)



*2

Luzes de aviso do cinto de segurança dos passageiros traseiros (→P. 7-2-10)

(se equipado)



*1

Luz de advertência do ABS (→P. 7-2-9)



*1

Luz de advertência principal (→P. 7-2-10)



*1

Luz de advertência do sistema de direção elétrica assistida (→P. 7-2-9)



*1

Luz de advertência da pressão do pneu (→P. 7-2-11)

(se equipado)



*1

Luz do indicador de derrapagem (→P. 7-2-9)

*1: Essas luzes se acendem quando o botão de partida estiver no modo LIGADO, para indicar que a verificação de sistema está acontecendo. As luzes desligarão se o sistema híbrido estiver ligado ou após alguns segundos. Pode haver uma impropriedade se as luzes não se acenderem ou se não se desligarem. Leve o veículo para ser inspecionado por sua Concessionária Autorizada Lexus.

*2: Essa luz se acende no painel central.

Indicadores

Os indicadores informam o motorista sobre o estado de funcionamento de quaisquer sistemas do veículo.



Indicador de direção
(→P. 4-2-14)



Indicador "MODO DE DIREÇÃO ECOLÓGICA E ECONÔMICA" (→P. 4-5-25)



Indicador de lanterna traseira (→P. 4-3-2)



Indicador "SPORT MODE" (→P. 4-5-25)



Indicador de farol alto
(→P. 4-3-3)



Indicador do controle de cruzeiro (→P. 4-5-2)

(se equipado)



Indicador de farol de neblina dianteiro (→P. 4-3-7)

(se equipado)



Indicador do sensor de auxílio a estacionamento Lexus (→P. 4-5-5)

(se equipado)



Indicador de farol de neblina traseiro (→P. 4-3-8)

(se equipado)



* 1, 2
Luz do indicador de derrapagem (→P. 4-5-27, 4-5-30)



Indicador "READY" (→P. 4-2-2)



*1
Indicador "TRC OFF" (→P. 4-5-27)



Indicador de EV (→P. 1-2-4)

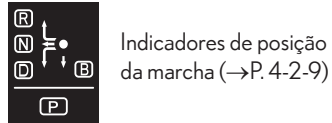
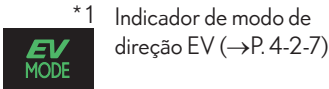

*1: Essas luzes se acendem quando o botão de partida estiver no modo LIGADO, para indicar que uma verificação de sistema está acontecendo. As luzes desligarão se o sistema híbrido estiver ligado ou após alguns segundos. Pode haver uma impropriedade se as luzes não se acenderem ou se não se desligarem. Leve o veículo para ser inspecionado por sua Concessionária Autorizada Lexus.

*2: A luz pisca para indicar que o sistema está funcionando

ATENÇÃO

■ Se a luz de advertência do sistema de segurança se acender

Se as luzes do sistema de segurança como as dos freios ABS e as do airbag não forem acionadas quando você iniciar o sistema híbrido, pode significar que estes sistemas não estão disponíveis para auxiliá-lo em sua própria proteção durante um acidente, o que pode resultar em ferimentos graves ou fatais. Caso isso aconteça, leve o veículo para ser inspecionado por uma Concessionária Autorizada Lexus imediatamente.

Instrumentos e medidores

► Veículos com visor monocromático

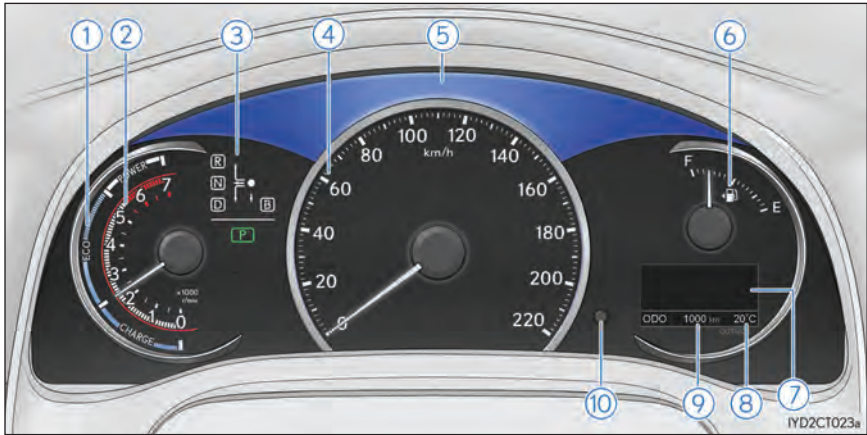

► Veículos com visor colorido

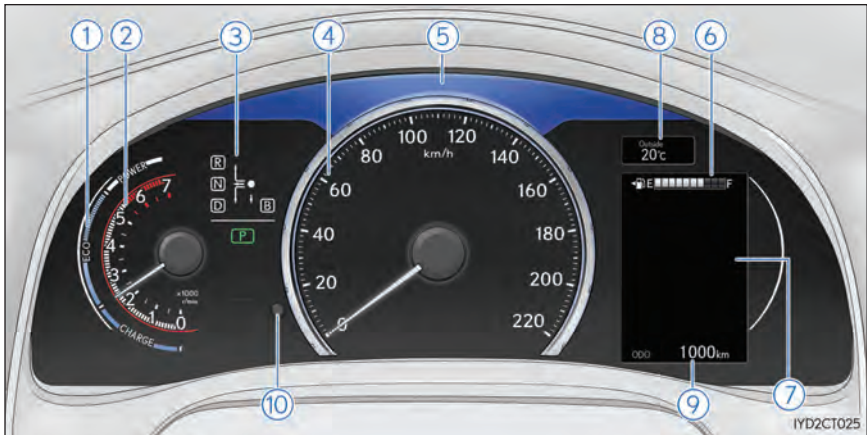

- ① Indicador do Sistema Híbrido
Exibe a saída do sistema híbrido ou nível de recuperação Muda para o tacômetro dependendo do modo de condução ou configuração do visor. (→P. 2-1-9, 8-2-2)
- ② Tacômetro (se equipado)
Exibe a velocidade do motor em rotações por minuto Muda para o Indicador do Sistema Híbrido dependendo do modo de condução ou configuração do visor. (→P. 2-1-9, 8-2-2)
- ③ Indicador de posição da marcha
→P. 4-2-9
- ④ Velocímetro
Mostra a velocidade do veículo
- ⑤ Lâmpada ECO e lâmpada SPORT (se equipado)
Muda de cor de acordo com o modo de condução (→P. 2-1-9)
- ⑥ Medidor de Combustível
Mostra a quantidade de combustível dentro do reservatório
- ⑦ Mostrador multi-função
Mostra ao motorista uma variedade de dados relacionados à condução (→P. 2-1-11, 2-1-14)
Exibe mensagens de advertência no caso de uma impropriedade (→P. 7-2-15)
- ⑧ Temperatura externa
A faixa de temperatura que pode ser exibida vai de -40°C a 50°C
- ⑨ Visor do hodômetro e medidor de percurso
Hodômetro:
Mostra a distância total percorrida pelo veículo.
Medidor de percurso:
Mostra a distância de percurso do veículo desde que o medidor foi reiniciado pela última vez. Os medidores de percurso "A" e "B" podem ser utilizados para gravar e mostrar distâncias diferentes individualmente.
- ⑩ Botão de troca de tela do hodômetro/medidor de percurso
→P. 2-1-8

Comutar informações no mostrador

Comuta entre a tela do hodômetro e do medidor de percurso. Quando a tela do medidor de percurso é exibida, manter pressionado o botão irá restaurar o medidor de percurso.

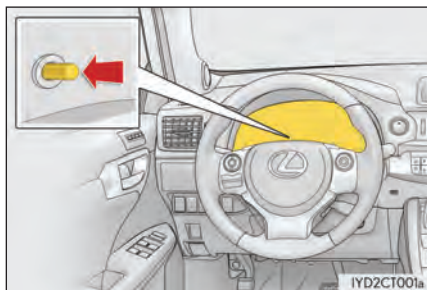

Controle da luz do painel de instrumentos

O brilho das luzes do painel superior pode ser ajustado girando o indicador.

- ① Mais claro
- ② Mais escuro

Quando o interruptor do farol estiver em ON, a luminosidade será levemente reduzida a menos que o iniciador de controle esteja totalmente para cima.

Quando o indicador estiver totalmente para baixo, a luz do porta-copos e do chão será desligada. (→P. 5-2-2)

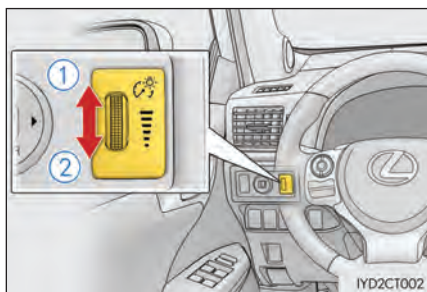

■ Os medidores e visor se iluminam quando

- botão de partida está no modo LIGADO.

■ Indicador do Sistema Híbrido

- ① Área de energia
Mostra que a faixa de direção do modo de Direção ecológica e econômica está sendo excedida (durante direção com força plena, etc)
- ② Área de Economia
Mostra que o veículo está sendo conduzido no modo ecológico.
- ③ Área de Economia Híbrida
Mostra que o motor de gasolina não está sendo usado com muita frequência. O motor a gasolina irá parar e reiniciar automaticamente em várias condições.
- ④ Área da Carga
Mostra que a energia está sendo recuperada por meio de frenagem regenerativa.

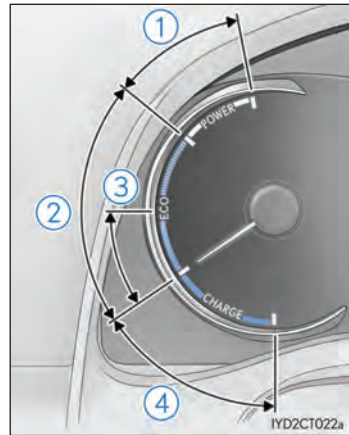

- O Indicador do Sistema Híbrido é exibido quando o modo de condução for diferente do modo esportivo.
 - Ao manter o ponteiro do indicador dentro da área de economia, um índice maior de direção em modo de Direção ecológica e econômica pode ser alcançado.
 - Área de carga indica estado de regeneração*. Energia regenerada será utilizada para carregar a bateria híbrida (bateria de tração).
- *: Quando utilizada neste manual, "regeneração" refere-se à conversão da energia criada pelo movimento do veículo em energia elétrica.

■ Tacômetro (se equipado)

- tacômetro é exibido quando o modo de condução estiver no modo sport.

■ Lâmpadas ECO e SPORT (se equipado)

- Quando o modo esportivo estiver selecionado, a lâmpada SPORT (vermelha) irá acender.
- Quando todas as condições forem atendidas e a direção no modo de Direção ecológica e econômica ativada, a lâmpada ECO (azul) irá acender:
 - Ao dirigir com a posição da marcha em D
 - Tanto o modo normal quando o Modo de Direção ecológica e econômica estão selecionados, e o modo de condução EV não está em uso (→P. 4-2-7, 4-5-25)
 - A velocidade do veículo é de 130 km/h ou inferior.

■ Velocidade do motor

Em veículos híbridos, a velocidade do motor é precisamente controlada para ajudar a melhorar a eficiência do combustível e reduzir a emissão de gases, etc.

Haverá momentos em que a velocidade do motor exibida pode divergir, mesmo quando o funcionamento do veículo e as condições de direção forem as mesmas.

■ Mostrador de temperatura externa

● Nas seguintes situações, a temperatura externa correta pode não ser exibida, ou pode demorar mais que o normal para alterar.

- Quando estiver parado ou dirigindo em baixa velocidade (menos que 20 km/h)
- Quando a temperatura externa muda bruscamente (na entrada/saída de uma garagem, túnel, etc).

● Quando “--” ou “E” é exibido, o sistema estar com uma impropriedade.

Leve seu veículo a uma Concessionária Autorizada Lexus.

■ Personalização

As configurações (ex. ligar/desligar operação da lâmpada ECO) podem ser modificadas. (Funções personalizáveis →P. 8-2-2)



AVISO

■ Para prevenir danos ao motor e seus componentes

- Veículos com tacômetro: Não deixe que o ponteiro do indicador do tacômetro entre na zona vermelha, que indica a velocidade máxima do veículo.
- O motor pode estar superaquecido se a luz de advertência de alta temperatura do fluido de arrefecimento se acender ou piscar. Neste caso, pare imediatamente o veículo em um local seguro e verifique o motor após seu resfriamento total. (→P. 7-2-55)

Mostrador multi-função (com visor monocromático)*

Conteúdo do Mostrador

O mostrador multi-função mostra ao motorista diversos dados do veículo.

- Monitor de energia
Exibe o estado do sistema híbrido.
(→P. 2-1-18)
- Informações de condução
Exibe a autonomia, o consumo de combustível e outras informações de navegação. (→P. 2-1-12)
- Configuração
Altera as configurações de exibição do conjunto do painel de instrumentos (→P. 8-2-2)
- Sensor de auxílio a estacionamento Lexus (se equipado)
Exibido automaticamente quando o sistema é utilizado (→P. 4-5-5)
- Mensagens de advertência
Exibido automaticamente quando uma impropriedade ocorre em dos sistemas do veículo (→P. 7-2-15)

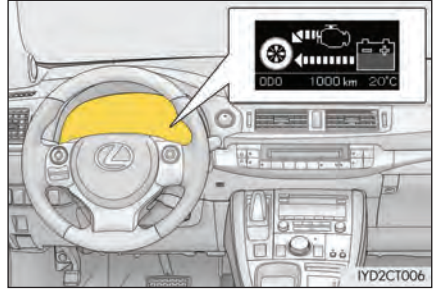

Informações de condução

Os itens exibidos podem ser alterados ao pressionar o interruptor "DISP".

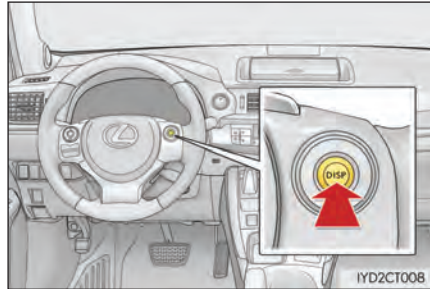

■ Monitor de energia

→P. 2-1-18

■ Consumo atual de combustível/Consumo médio de combustível após reabastecimento.

Exibe o consumo imediato de combustível e o consumo médio de combustível após reabastecimento.

Utilize a média de consumo de combustível exibida como referência.

■ Média de consumo de combustível

Exibe o consumo médio de combustível a partir da restauração desta função.

- A função pode ser restaurada ao pressionar o interruptor "DISP" por mais de 1 segundo quando o consumo médio de combustível é exibido.
- Utilize a média de consumo de combustível exibida como referência.

■ Autonomia

Exibe a distância máxima estimada que pode ser percorrida com a quantidade de combustível restante.

- Esta distância é computada com base na média de consumo de combustível. Portanto, a distância real que pode ser percorrida pode ser diferente da distância exibida.
- Quando uma pequena quantidade de gasolina é adicionada ao reservatório, a tela pode não ser atualizada.

Ao reabastecer, desligue o botão de partida. Se o veículo for reabastecido sem desligar o botão de partida, a tela pode não ser atualizada.

■ Tempo decorrido

Exibe o tempo decorrido desde que o sistema híbrido foi iniciado ou a função restaurada.

A função pode ser restaurada ao pressionar o interruptor "DISP" por mais de 1 segundo quando o tempo decorrido for exibido.

■ Velocidade média

Exibe a velocidade média do veículo a partir da restauração desta função.

A função pode ser restaurada ao pressionar o interruptor "DISP" por mais de 1 segundo quando a velocidade média do veículo for exibida.

■ Configuração

→P. 8-2-2

■ Visor desligado

Uma tela preta é exibida

■ Tela de verificação dos sistemas

Após colocar o botão de partida no modo LIGADO, a imagem de abertura é exibida enquanto o funcionamento do sistema é verificado. Quando a verificação for concluída, a tela normal voltará a ser exibida.

■ Ao desconectar e reconectar os terminais de bateria de 12 volts

As informações de condução serão reinicializadas.

■ Visor de cristal líquido

Pequenos pontos ou pontos de luz podem aparecer no visor. Esse fenômeno é característico do visor de cristal líquido e não indica uma impropriedade.

**AVISO****■ O mostrador multi-função em baixas temperaturas**

Permita o aquecimento do interior do veículo antes da utilização da tela de informações de cristal líquido. Em temperaturas extremamente baixas, a tela do visor de informações pode responder lentamente, e mudanças no visor podem atrasar.

Mostrador multi-função (com visor colorido)*

Conteúdo do Mostrador

○ mostrador multi-função mostra ao motorista diversos dados do veículo.

● Ícones do menu

Exibe as seguintes informações quando um ícone é selecionado. (→P. 2-1-15)

Algumas das informações podem ser exibidas automaticamente dependendo da situação.



Informações de condução

Selecione para exibir diversos dados sobre condução. (→P. 2-1-16)

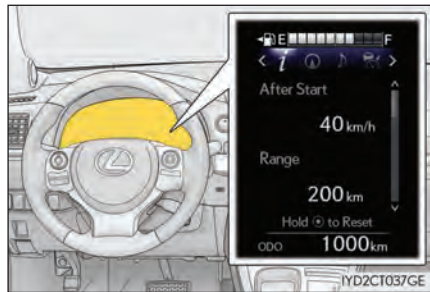

Visor do sistema multimídia (se equipado)

Selecione para exibir as seguintes informações do sistema multimídia.

- Orientação de itinerário
- Exibição da bússola (exibição sentido norte/exibição sentido adiante)



Visor do sistema de áudio (se equipado)

Selecione para habilitar a seleção de uma fonte de áudio ou faixa no visor utilizando os interruptores de controle do medidor.



Exibição de mensagem de advertência

Selecione para exibir mensagens de advertência e medidas a serem tomadas se uma propriedade for detectada. (→P. 7-2-15)



Visor de configurações

Selecione para mudar as configurações do visor do medidor. (→P. 8-2-2)

- Monitor de energia
Exibe o estado do sistema híbrido.(→P. 2-1-18)
- Sensor de auxílio a estacionamento Lexus (se equipado)
Exibido automaticamente quando o sistema é utilizado (→P. 4-5-5)

Operação dos interruptores de controle do medidor

O mostrador multi-função é operado utilizando os interruptores de controle do medidor.

- ① Selecionar um item/mudar páginas
- ② Inserir/Definir
- ③ Retorna à tela anterior
- ④ Pressione:

Exibe a tela registrada em 
Quando nenhuma tela foi registrada, a tela de informações de condução será exibida.

Pressione e segure:

Registra a tela exibida atualmente em  (→P. 8-2-2)

A tela de confirmação de registro é exibida. Se a tela selecionada não puder ser registrada, uma mensagem de falha de registro será exibida.

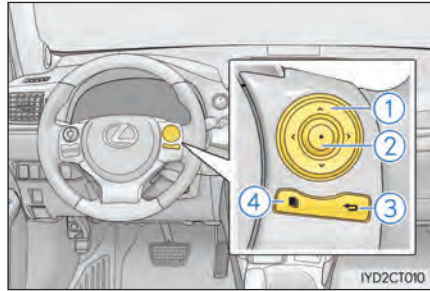

Informações de condução

Itens exibidos podem ser alterados ao pressionar < ou > dos interruptores do controle do medidor  e pressionar ^ ou v.

■ Consumo de combustível atual*1

Mostra as taxas atuais de consumo de combustível.

■ Média de consumo de combustível (após reiniciar*2/após iniciar/após o abastecimento)*1

Exibe a média de consumo de combustível desde que a função foi reiniciada, o motor foi ligado, e o veículo foi reabastecido, respectivamente

Utilize a média de consumo de combustível exibida como referência.

■ Velocidade média do veículo (após reiniciar*2/após iniciar)*1

Exibe a velocidade média do veículo desde que a função foi reiniciada e o sistema híbrido foi ligado, respectivamente

■ Tempo decorrido (após reiniciar*2/após iniciar)*1

Exibe o tempo decorrido desde que a função foi reiniciada e o sistema híbrido foi ligado, respectivamente

■ Distância (autonomia/após iniciar)*1

Exibe uma estimativa de distância máxima que pode ser percorrida com a quantidade de combustível restante e distância percorrida após o sistema híbrido ser ligado, respectivamente.

- Esta distância é computada com base na média de consumo de combustível. Portanto, a distância real que pode ser percorrida pode ser diferente da distância exibida.
- Quando uma pequena quantidade de gasolina é adicionada ao reservatório, a tela pode não ser atualizada.

Ao reabastecer, desligue o botão de partida. Se o veículo for reabastecido sem desligar o botão de partida, a tela pode não ser atualizada.

■ Monitor de energia

→P. 116

■ Visor desligado

Uma tela preta é exibida

*1: Exibido quando o item é definido em "Info. de Condução 1" ou "Info. de Condução 2". (→P. 8-2-2)

*2: A função pode ser reinicializada pressionando  dos interruptores do controle do medidor por mais de 1 segundo quando o item a ser reinicializado é exibido.

Se houver mais de um item que pode ser reinicializado, a tela de seleção de item será exibida.

■ Tela de verificação dos sistemas

Após colocar o botão de partida no modo LIGADO, a imagem de abertura é exibida enquanto o funcionamento do sistema é verificado. Quando a verificação for concluída, a tela normal voltará a ser exibida.

■ Janela pop-up

Em algumas situações, uma janela pop-up será exibida temporariamente no mostrador multi-função.

As seguintes janelas pop-up podem ser ativadas/desativadas. (→P. 8-2-2)

- Visor de orientação de itinerário do sistema ligado ao sistema multimídia (se equipado)
- Visor de chamada recebida do sistema de telefone viva-voz (se equipado)

■ Ao desconectar e reconectar os terminais de bateria de 12 volts

As informações de condução serão reinicializadas.

■ Visor de cristal líquido

Pequenos pontos ou pontos de luz podem aparecer no visor. Esse fenômeno é característico do visor de cristal líquido e não indica uma impropriedade.



AVISO

■ O mostrador multi-função em baixas temperaturas

Permita o aquecimento do interior do veículo antes da utilização da tela de informações de cristal líquido. Em temperaturas extremamente baixas, a tela do visor de informações pode responder lentamente, e mudanças no visor podem atrasar.

Monitor de energia/tela de consumo

Você pode visualizar o estado do seu sistema híbrido no mostrador multi-função e na tela do sistema multimídia (se equipado)/Sistema de Áudio Lexus (se equipado).

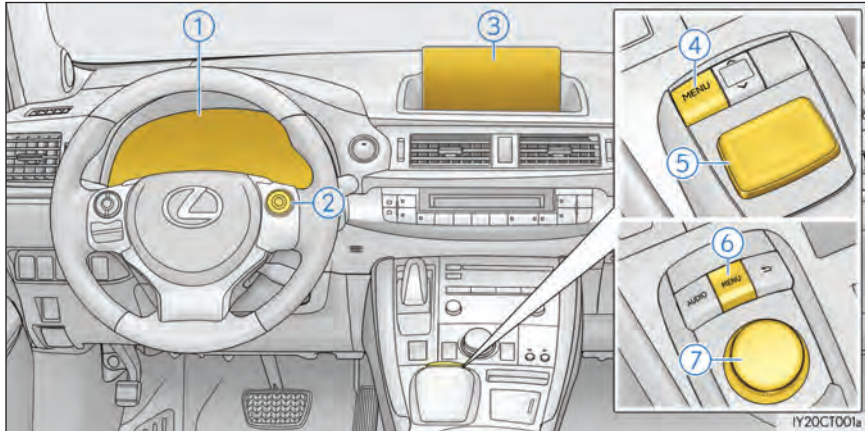

- ① Mostrador multi-função
- ② Interruptor "DISP"/Interruptores do controle do medidor
- ③ Tela do sistema multimídia/Tela do Sistema de Áudio Lexus (se equipado)
 - ▶ Veículos com sistema multimídia
- ④ Botão "MENU"
- ⑤ Botão Touch Remoto*
 - ▶ Veículos com um Sistema de Áudio Lexus
- ⑥ Botão "MENU"
- ⑦ Controlador do Sistema de Áudio Lexus

*: Para o uso do Touch Remoto, consulte o "MANUAL DO PROPRIETÁRIO DO SISTEMA DE NAVEGAÇÃO."

Monitor de energia

► Tela do sistema multimídia

Pressione o botão "MENU" no Touch Remoto, então selecione "Info." na tela "Menu", e então selecione "Consumo de combustível".

Se a tela "Inform. viagem" ou "Registro anterior" for exibida, selecione "Energia".



► Tela do Sistema de Áudio Lexus

Pressione o botão "MENU" no controlador do Sistema de Áudio Lexus, e então selecione "Info" na tela "MENU", e então selecione "Consumo de combustível".

Se a tela "Monitor de energia" não aparecer, mova o controlador para a direita e selecione "Energia".



► Mostrador multi-função









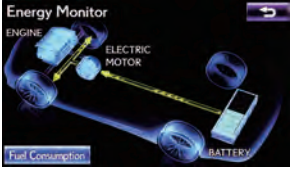

Veículos com visor monocromático:

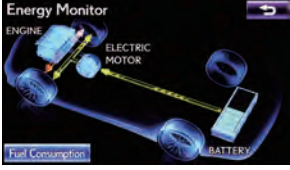
Pressione o interruptor "DISP" no volante diversas vezes para selecionar a tela do monitor de energia

Veículos com visor colorido:

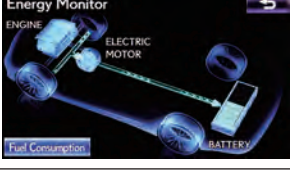
Pressione < ou > dos interruptores do medidor de controle e selecione **i**, então pressione ▲ ou ▼ para selecionar o visor do monitor de energia.

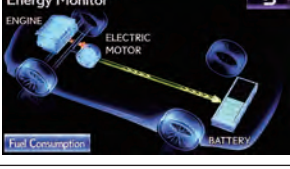

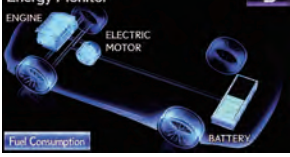

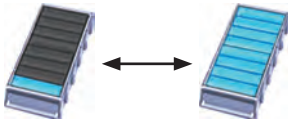
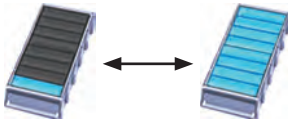





■ Tela do sistema multimídia/Tela do Sistema de Áudio Lexus





	Tela do sistema multimídia	Tela do Sistema de Áudio Lexus
Quando o veículo é movido pelo motor elétrico (motor de tração).	 <p>Monitor de energia Motor Motor elétrico Bateria Inform. viagem Registro anterior IID2CT053BP</p>	 <p>Energy Monitor ENGINE ELECTRIC MOTOR BATTERY Fuel Consumption</p>
Quando o veículo é movido tanto pelo motor a gasolina quanto pelo motor elétrico (motor de tração).	 <p>Monitor de energia Motor Motor elétrico Bateria Inform. viagem Registro anterior IID2CT054BP</p>	 <p>Energy Monitor ENGINE ELECTRIC MOTOR BATTERY Fuel Consumption</p>
Quando o veículo é movido pelo motor a gasolina.	 <p>Monitor de energia Motor Motor elétrico Bateria Inform. viagem Registro anterior IID2CT055BP</p>	 <p>Energy Monitor ENGINE ELECTRIC MOTOR BATTERY Fuel Consumption</p>
Quando o veículo está carregando a bateria híbrida (bateria de tração).	 <p>Monitor de energia Motor Motor elétrico Bateria Inform. viagem Registro anterior IID2CT056BP</p>	 <p>Energy Monitor ENGINE ELECTRIC MOTOR BATTERY Fuel Consumption</p>
	 <p>Monitor de energia Motor Motor elétrico Bateria Inform. viagem Registro anterior IID2CT057BP</p>	 <p>Energy Monitor ENGINE ELECTRIC MOTOR BATTERY Fuel Consumption</p>
Quando não há fluxo de energia	 <p>Monitor de energia Motor Motor elétrico Bateria Inform. viagem Registro anterior IID2CT058BP</p>	 <p>Energy Monitor ENGINE ELECTRIC MOTOR BATTERY Fuel Consumption</p>

	Tela do sistema multimídia	Tela do Sistema de Áudio Lexus
Estado da bateria híbrida (bateria de tração)	<p>Baixo Alto</p> 	<p>Baixo Alto</p> 

Estas imagens são apenas exemplos e podem variar em condições reais.

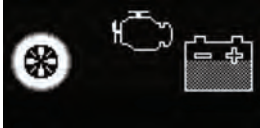
■ Tela do mostrador multi-função

	Visor monocromático	Visor colorido
Quando o veículo é movido pelo motor elétrico (motor de tração).		
Quando o veículo é movido tanto pelo motor a gasolina quanto pelo motor elétrico (motor de tração).		
Quando o veículo é movido pelo motor a gasolina.		
Quando o veículo está carregando a bateria híbrida (bateria de tração).		
		

	Tela do sistema multimídia	Tela do Sistema de Áudio Lexus
Quando não há fluxo de energia		
Estado da bateria híbrida (bateria de tração)	<p>Baixo Alto</p> 	<p>Baixo Alto</p> 

Estas imagens são apenas exemplos e podem variar em condições reais.

Consumo de combustível (veículos com um sistema multimídia ou Sistema de Áudio Lexus)

■ Informações da viagem

► Tela do sistema multimídia

Pressione o botão "MENU" no Touch Remoto, então selecione "Info." na tela "Menu", e então selecione "Consumo de combustível".

Se a tela "Monitor de energia" ou "Registro anterior" for exibida, selecione "Inform. viagem".

- ① Restauração dos dados de consumo
- ② Consumo de combustível nos últimos 15 minutos.
- ③ Consumo de combustível atual
- ④ Energia regenerada nos últimos 15 minutos

Um símbolo representa 30 Wh.
São exibidos até 5 símbolos.



- ⑤ Velocidade média do veículo desde que o sistema híbrido foi iniciado.
- ⑥ Tempo decorrido desde que o sistema híbrido foi iniciado.
- ⑦ Autonomia (→P. 2-1-25)

► Tela do Sistema de Áudio Lexus

Pressione o botão "MENU" no controlador do Sistema de Áudio Lexus, e então selecione "Info" na tela "MENU", e selecione "Consumo de combustível".

Se a tela "Inform. viagem" não aparecer, mova o controlador para a direita e selecione "Inform. viagem".

- ① Consumo de combustível nos últimos 15 minutos
- ② Consumo de combustível atual
- ③ Energia regenerada nos últimos 15 minutos
Um símbolo representa 30 Wh. São exibidos até 5 símbolos.
- ④ Velocidade média do veículo desde que o sistema híbrido foi iniciado.
- ⑤ Tempo decorrido desde que o sistema híbrido foi iniciado.
- ⑥ Autonomia (→P. 2-1-25)

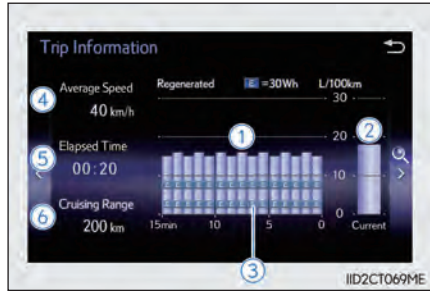

A média do consumo de combustível nos últimos 15 minutos é dividida por cor em médias passadas e as médias obtidas desde que o botão de partida foi colocado no modo LIGADO pela última vez. Utilize a média de consumo de combustível exibida como referência.

A imagem é apenas um exemplo.

■ Registro anterior

► Tela do sistema multimídia

Pressione o botão "MENU" no Touch Remoto, então selecione "Info." na tela "Menu", e então selecione "Consumo de combustível".

Se a tela "Monitor de energia" ou "Inform. viagem" for exibida, selecione "Registro anterior".

- ① Reinicialização de dados de registros anteriores
- ② Melhor consumo de combustível passado
- ③ Consumo de combustível médio
- ④ Registro de consumo de combustível anterior
- ⑤ Atualização dos dados sobre consumo de combustível



► Tela do Sistema de Áudio Lexus

Pressione o botão "MENU" no controlador do Sistema de Áudio Lexus, e então selecione "Info" na tela "MENU", e selecione "Consumo de combustível".

Se a tela "Inform. viagem" não aparecer, mova o controlador para a direita e selecione "Registro anterior".

- ① Registro de consumo de combustível anterior
- ② Consumo de combustível médio
- ③ Melhor consumo de combustível passado



O média do histórico de consumo de combustível é dividida em cores por médias passadas e média de consumo de combustível desde a última atualização. Utilize a média de consumo de combustível exibida como referência.

A imagem é apenas um exemplo.

■ Atualização de dados de registro anterior

▶ Veículos com sistema multimídia

Atualize a média de consumo de combustível selecionando "Atualizar" para medir o consumo de combustível atual novamente.

▶ Veículos com um Sistema de Áudio Lexus

Atualize a média de consumo de combustível movendo o controlado para a esquerda e selecione "Atualizar" para medir o consumo de combustível atual novamente.

■ Restaurar os dados

▶ Veículos com sistema multimídia

Os dados de consumo de combustível podem ser deletados ao selecionar "Limpar".

▶ Veículos com um Sistema de Áudio Lexus

Os dados de consumo de combustível podem ser excluídos movendo o controlador para a esquerda e selecione "Limpar".

■ Autonomia

Exibe a distância máxima estimada que pode ser percorrida com a quantidade de combustível restante.

Esta distância é computada com base na média de consumo de combustível.

Portanto, a distância real que pode ser percorrida pode ser diferente da distância exibida.

3-1	Informações sobre a chave		3-4	Ajustar o volante e os retrovisores	
	Chaves	3-1-2		Volante	3-4-2
3-2	Abrir, fechar e travar as portas e o porta-malas			Espelho retrovisor interno	3-4-4
	Portas	3-2-2		Espelhos retrovisores externos.....	3-4-7
	Tampa do Porta-malas.....	3-2-8	3-5	Abrir e fechar os vidros e o teto solar	
	Sistema Inteligente de Entrada e Partida.....	3-2-13		Vidros elétricos	3-5-2
3-3	Ajustar os bancos			Teto solar	3-5-5
	Bancos dianteiros.....	3-3-2			
	Bancos traseiros.....	3-3-4			
	Memória de posição de condução.....	3-3-6			
	Apoios de cabeça	3-3-10			



Informações sobre a chave

3-1

■ Chaves 3-1-2

Chaves

As chaves

As seguintes chaves são fornecidas com o veículo.

- ① Chaves eletrônicas
 - Operar o Sistema Inteligente de entrada e partida (se equipado) (→P. 3-2-13)
 - Opera a função de controle remoto
- ② Chaves mecânicas
- ③ Placa com o número da chave
- ④ Cartão chave (chave eletrônica) (se equipado)
Operar o Sistema Inteligente de entrada e partida (→P. 3-2-13)

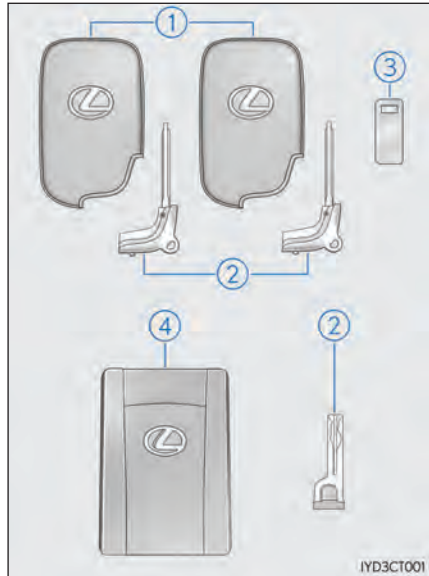

Controle remoto

- ① Trava todas as portas (→P. 3-2-2)
- ② Fecha as janelas* (→P. 3-2-2)
- ③ Destrava todas as portas (→P. 3-2-2)
- ④ Abre as janelas* (→P. 3-2-2)
- ⑤ Soa o alarme (se equipado) (→P. 3-1-3)

*: Essas configurações devem ser personalizadas na sua Concessionária Autorizada Lexus.

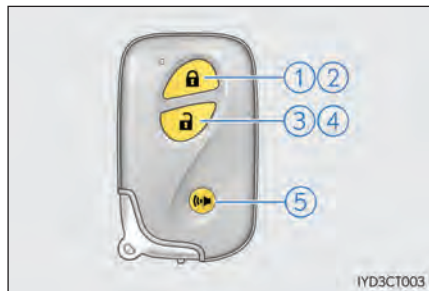

Uso da chave mecânica

Para remover a chave mecânica:

Chaves eletrônicas: Deslize a alavanca de liberação e remova a chave.

Cartão chave: Pressione o botão de travamento e remova a chave.

A chave mecânica pode ser inserida em apenas uma direção, já que possui ranhuras em apenas um lado. Se a chave não puder ser inserida no cilindro de trava, vire-a e tente inseri-la novamente.

Após utilizar a chave mecânica, guarde-a na chave eletrônica. Carregue a chave mecânica junto da chave eletrônica. Você precisará da chave mecânica caso a bateria da chave eletrônica se esgote ou a função de entrada não opere adequadamente. (→P. 7-2-48)

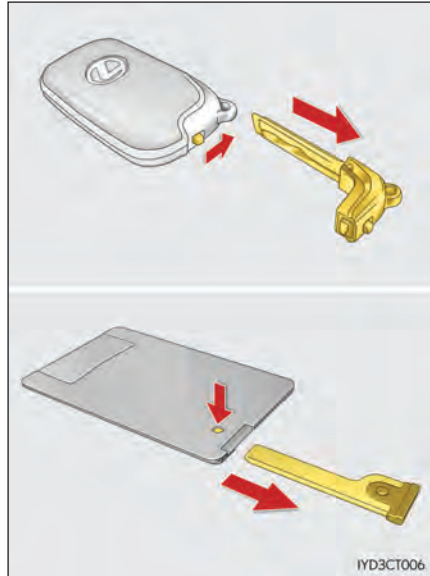

IYD3CT006

3

Operação de cada componente

■ Modo pânico (se equipado)

Ao pressionar  por um tempo maior do que um segundo, aproximadamente, um alarme irá soar de forma intermitente e os faróis do veículo irão piscar para inibir qualquer pessoa de tentar arrombar ou danificar seu veículo.

Para parar o alarme, pressione qualquer botão na chave eletrônica.



IYD3CT031

■ Cartão chave (se equipado)

- O cartão chave não é à prova d'água.
- A chave mecânica armazenada dentro do cartão chave deve ser utilizada apenas se houver alguma impropriedade, como quando o cartão chave não funcionar corretamente.
- Se houver dificuldade para retirar a chave mecânica, empurre para baixo o botão de travamento utilizando a ponta de uma caneta, etc. Se ainda houver dificuldade em retirá-la, utilize uma moeda, etc.
- Para armazenar a chave mecânica no cartão chave, insira-a enquanto pressiona o botão de travamento.

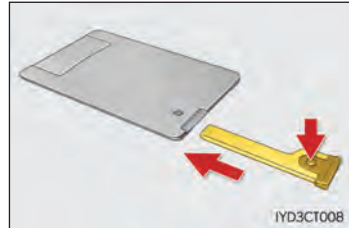

- Se a tampa da bateria não estiver instalada e ela cair ou se a bateria for removida devido à chave estar molhada, reinstale a bateria com o terminal positivo de frente para o emblema do Lexus.

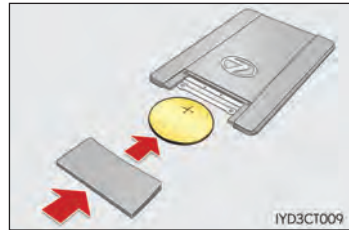

■ Quando for solicitado que a chave seja deixada com um manobrista

Tranque o porta-luvas como demandam as circunstâncias. (→P. 5-3-3)

Remova a chave mecânica para o seu próprio uso e entregue ao manobrista apenas a chave eletrônica.

■ Se você perder suas chaves mecânicas

Novas chaves mecânicas genuínas podem ser feitas pela sua Concessionária Autorizada Lexus utilizando outra chave mecânica e o número de chave estampado na sua placa de número da chave. Mantenha a placa em um local seguro, não no veículo.

■ Ao voar em um avião

Ao carregar uma chave eletrônica em um avião, não pressione nenhum botão da chave enquanto estiver dentro dele. Se estiver carregando uma chave eletrônica na sua bolsa, certifique-se de que não há a possibilidade dos botões serem pressionados acidentalmente.

Pressionar um botão pode fazer a chave eletrônica emitir ondas de rádio que podem interferir na operação do avião.

■ Descarga da bateria da chave eletrônica

- A vida útil padrão da bateria é de 1 a 2 anos. (A vida útil da bateria do cartão chave é de aproximadamente um ano e meio.)
- Se a bateria ficar fraca, um alarme irá soar na cabine quando o sistema híbrido parar. (→P. 7-2-32)
- Uma vez que a chave eletrônica sempre recebe ondas de rádio, a bateria descarregará mesmo que a chave eletrônica não seja utilizada. Os seguintes casos indicam que a bateria da chave eletrônica pode estar descarregando. Substitua a bateria quando for necessário. (→P. 6-3-39)
 - O sistema inteligente de entrada e partida ou o controle remoto não funciona.
 - A área de detecção diminui.
 - O indicador de LED na superfície da chave não acende.
- Para evitar uma deterioração grave, não deixe a chave eletrônica dentro de 1m dos seguintes aparelhos elétricos que produzem um campo magnético.
 - TVs
 - Computadores
 - Celulares, telefones sem fio e carregadores de bateria
 - Celulares ou telefones sem fio sendo recarregados
 - Fogões elétricos
 - Luminárias de mesa

■ Substituir a bateria

→P. 6-3-39

■ Confirmação do registro do número de chave

O número de chaves já registradas no veículo pode ser confirmado. Peça detalhes à sua Concessionária Autorizada Lexus.

■ Se uma chave errada for utilizada

O cilindro da chave gira livremente para isolar o mecanismo interno.

**AVISO****■ Para evitar danos à chave**

- Não permita que as chaves caiam de grandes alturas, sejam submetidas a impactos intensos ou retorcidas.
- Não deixe as chaves expostas a temperaturas altas por longos períodos.
- Não molhe as chaves nem permita que passem por uma lavadora ultrassônica, etc.
- Não prenda qualquer material metálico ou magnético às chaves nem deixe-as perto de tais materiais.
- Não desmonte as chaves.
- Não cole adesivos ou qualquer outro acessório na superfície da chave eletrônica.
- Não deixe as chaves próximas de objetos que produzam campos magnéticos, como TVs, sistemas de áudio e fogões elétricos, ou de equipamentos médicos elétricos, tais como equipamentos de terapia de baixa frequência.

■ Transporte da chave eletrônica

Mantenha a chave eletrônica a uma distância mínima de 10 cm de aparelhos elétricos ligados. Ondas de rádio emitidas por aparelhos elétricos em um raio de 10 cm da chave eletrônica podem causar interferência, fazendo com que ela não funcione adequadamente.

■ Em caso de impropriedade do sistema inteligente de entrada e partida ou de outros problemas com chaves

Leve seu veículo com todas as chaves eletrônicas fornecidas, incluindo o cartão chave, para sua Concessionária Autorizada Lexus.

■ Quando uma chave eletrônica é perdida

Se a chave eletrônica continuar perdida, o risco de furto do veículo aumenta significativamente. Visite sua Concessionária Autorizada Lexus imediatamente com todas as chaves eletrônicas e cartão chave restantes que foram fornecidos com seu veículo.

**AVISO****■ Manuseio do cartão chave**

- Não aplique força excessiva ao inserir a chave mecânica dentro do cartão chave. Se o fizer pode causar danos ao cartão chave.
- Se os terminais da bateria ou do cartão chave ficarem molhados, a bateria pode corroer. Se a chave cair dentro da água, ou água for derramada sobre a chave, remova imediatamente a tampa da bateria e enxugue a bateria e os terminais. (Para remover a tampa da bateria, segure-a levemente e puxe.) Se a bateria estiver corroída, peça que a sua Concessionária Autorizada Lexus a substitua por uma nova.
- Não esmague a tampa da bateria ou use uma chave de fenda para removê-la. Remover a tampa da bateria com força pode entortar ou danificar a chave.
- Se a tampa da bateria for removida com frequência, ela pode ficar frouxa.
- Ao instalar a bateria, certifique-se de que ela está no sentido correto. Instalar a bateria no sentido incorreto pode causar descarregamento rápido.
- A superfície do cartão chave pode ser danificada, ou sua proteção pode descolar rapidamente nas seguintes situações:
 - O cartão chave é carregado junto com objetos duros como moedas e chaves.
 - O cartão chave é raspado com um objeto afiado, como a ponta de uma lapiseira.
 - A superfície do cartão chave é limpa com thinner ou benzeno.

Abrir, fechar e travar as portas e o porta-malas

3-2

- Portas.....3-2-2
- Tampa do Porta-malas 3-2-8
- Sistema Inteligente de Entrada e Partida 3-2-13

Portas

O veículo pode ser travado e destravado por meio da função de entrada, controle remoto ou interruptor de trava da porta.

Travar e destravar as portas pelo lado de fora

◆ Sistema Inteligente de entrada e partida (veículos com função de entrada)

Leve consigo a chave eletrônica para habilitar essa função.

- ① Segure a maçaneta para destravar as portas.
Certifique-se de tocar o sensor na parte de trás da maçaneta.
As portas não podem ser destravadas por 3 segundos após o travamento.
- ② Toque no sensor de trava (na parte superior da maçaneta da porta dianteira) para travar as portas.
Verifique se a porta está travada de modo seguro.

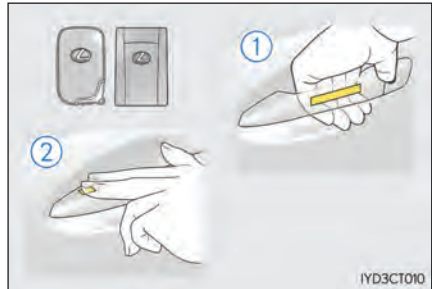

◆ Controle remoto

- ① Trava todas as portas
Verifique se a porta está travada de modo seguro.
Pressione e segure para fechar os vidros.*
- ② Destrava todas as portas
Em alguns modelos: Pressionar o botão destrava a porta do motorista.
Pressionar o botão novamente por 3 segundos destrava as outras portas.
Pressione e segure para abrir os vidros.*

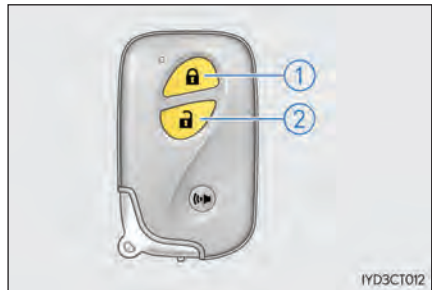

*: Essas configurações devem ser personalizadas na sua Concessionária Autorizada Lexus.

■ Sinais de operação

Portas:

Um aviso soa e os pisca-alertas acendem para indicar que as portas foram travadas/destravadas. (Travada: Uma vez; Destravada: Duas vezes)

Vidros:

Um alerta soa para indicar que os vidros estão abrindo.

■ Função de segurança

Se uma porta não for aberta em aproximadamente 30 segundos após o veículo ter sido destravado, a função de segurança trava novamente o veículo automaticamente.

■ Controle de iluminação da luz de boas vindas

As lanternas dianteiras, traseiras e da placa são acionadas automaticamente à noite quando as portas estão destravadas utilizando a função de entrada ou o controle remoto, se o interruptor da luz estiver na posição "AUTO".

■ Quando a porta não pode ser travada pelo sensor na parte superior da maçaneta (veículos com função de entrada)

Se a porta não travar quando o sensor da parte superior for tocado, tente tocar as áreas do sensor superior e inferior ao mesmo tempo.

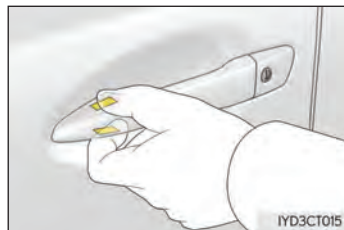

■ Campainha da trava da porta

Se for feita uma tentativa de travar a porta quando ela não estiver totalmente fechada, uma campainha irá soar de forma contínua por 5 segundos. Feche a porta completamente para parar o som e trave o veículo mais uma vez.

■ Ativação do alarme (se equipado)

Travar as portas irá ativar o sistema de alarme. (→P. 1-3-5)

■ Se o sistema inteligente de entrada e partida ou o controle remoto não funcionar de forma adequada.

- Utilize uma chave mecânica para travar e destravar as portas. (→P. 7-2-48)
- Substitua a bateria da chave por uma nova caso ela seja descarregada. (→P. 6-3-39)

**ATENÇÃO****■ Ao fechar os vidros utilizando o controle remoto**

Observe as precauções a seguir. A negligência pode resultar em ferimentos graves ou fatais.

- Verificar se todos os passageiros não têm qualquer parte do corpo em uma posição que possa ficar presa quando o vidro for acionado.
- Para prevenir qualquer operação de vidro elétrico não intencional, nunca deixe crianças pequenas utilizarem o controle remoto.

■ Função de proteção anti-esmagamento

- Nunca tente interferir com parte do seu corpo para ativar intencionalmente a função de proteção anti-esmagamento.
- A função de proteção anti-esmagamento pode não funcionar se algo ficar preso antes que o vidro feche completamente.

Travar e destravar as portas pelo lado de dentro

◆ Interruptor da trava da porta

- ① Trava todas as portas
- ② Destrava todas as portas

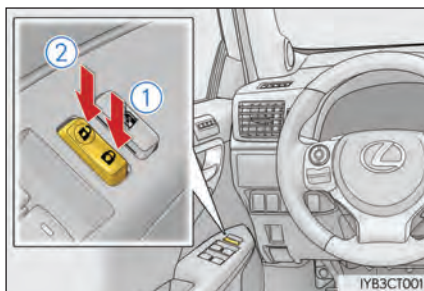

◆ Botões da trava interna

- ① Trava a porta
- ② Destrava a porta

A porta do motorista e do passageiro dianteiro (somente para alguns modelos) pode ser aberta puxando a maçaneta interna mesmo que o botão de travamento esteja na posição travada.

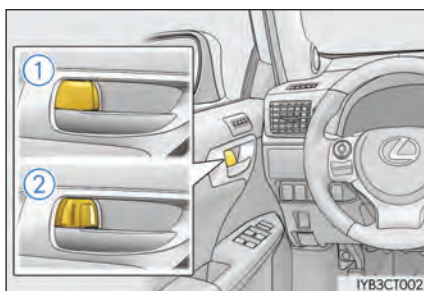

Travar as portas dianteiras do lado de fora sem uma chave

- 1 Mova o botão de trava interna para a posição travada.
- 2 Feche a porta enquanto puxa a maçaneta.

A porta não pode ser travada se o botão de partida estiver no modo ACESSÓRIOS ou LIGADO, ou se a chave eletrônica for deixada dentro do veículo.

A chave pode não ser detectada corretamente e a porta pode não ser travada.

Trava de proteção da porta traseira para crianças

A porta não pode ser aberta pelo lado de dentro do veículo quando a trava está acionada.

- 1 Destruvar
- 2 Travar

Estas travas podem ser acionadas para impedir que crianças abram as portas traseiras. Empurre para baixo o pino de cada porta traseira para travá-las.

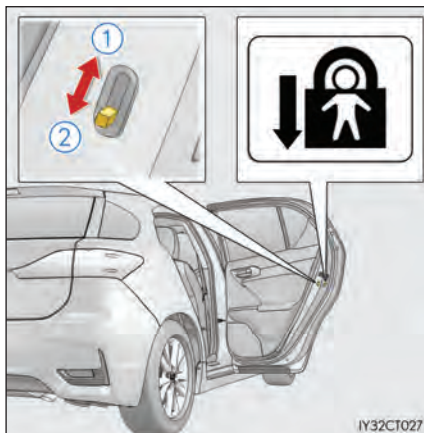

Sistemas de travamento e destravamento automático da porta (se equipado)

As seguintes funções podem ser configuradas ou canceladas:

Para instruções de personalização, consulte a P. 8-2-2.

Função	Operação
Posição da marcha ligada à função de travamento da porta	Todas as portas são travadas ao posicionar a alavanca de marcha em qualquer posição diferente de P.
Posição da marcha ligada à função de destravamento da porta	Todas as portas são travadas ao posicionar a alavanca de marcha para P.
Velocidade ligada à função de travamento da porta	Todas as portas são travadas quando o veículo atinge uma velocidade perto de 20 km/h ou maior.
Porta do motorista ligada à função de travamento da porta	Quando a porta do motorista é aberta todas as portas são destravadas aproximadamente 45 segundos depois de desligar o veículo.

■ Sistema de detecção de impacto e destravamento de porta

No caso do veículo receber um forte impacto, todas as portas são destravadas.

No entanto, dependendo da força do impacto ou do tipo de acidente, o sistema pode não funcionar.

■ Uso da chave mecânica

As portas também podem ser travadas e destravadas com a chave mecânica. (→P. 7-2-48)

■ Se uma chave errada for utilizada

○ cilindro da chave gira livremente para isolar o mecanismo interno.

■ Personalização

As configurações (ex. função de destravamento utilizando uma chave) podem ser alteradas. (Funções personalizáveis →P. 8-2-2)

ATENÇÃO

■ Para prevenir acidentes

Observe as precauções a seguir ao dirigir o veículo.

A inobservância pode resultar na abertura de uma porta ou que um ocupante seja arremessado para fora do veículo, que pode resultar em morte ou lesões graves

● Certifique-se de que todas as portas estão travadas e fechadas corretamente.

● Não puxe as maçanetas internas das portas ao dirigir.

Seja cuidadoso, especialmente com a porta do motorista e a porta do passageiro dianteiro, pois elas podem se abrir mesmo que o botão de trava interna esteja na posição travada.

● Acione as travas de proteção das portas traseiras para crianças quando houver crianças sentadas nos bancos traseiros.

■ Ao abrir ou fechar uma porta

Verifique os arredores do veículo, como por exemplo se o veículo está em uma inclinação, se há espaço suficiente para abrir a porta e se há a presença de ventos fortes. Ao abrir ou fechar a porta, segure a maçaneta firmemente, preparando-se para qualquer movimento imprevisível.

■ Ao usar o controle remoto sem fio para operar o vidro elétrico

Opere o vidro elétrico depois de se assegurar que não existe a possibilidade de que qualquer passageiro fique com qualquer parte de seus corpos presas nas janelas. Não permita também que crianças utilizem o controle remoto. Há a possibilidade de que crianças ou outros passageiros fiquem presos na janela.

Tampa do Porta-malas

A tampa do porta-malas pode ser travada/destravada e aberta pelos seguintes procedimentos.

Travar e destravar a tampa do porta-malas

◆ Sistema Inteligente de entrada e partida (veículos com função de entrada)

Leve consigo a chave eletrônica para habilitar essa função.

- ① Trava todas as portas
Verifique se a porta está travada de modo seguro
- ② Destrava todas as portas
As portas não podem ser destravadas por 3 segundos após o travamento.

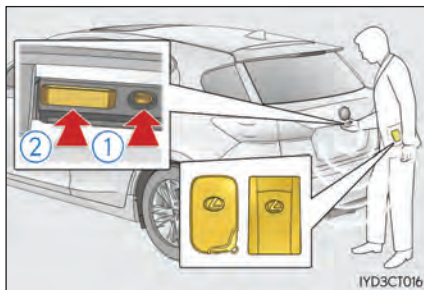

◆ Controle remoto

→P. 3-2-2

◆ Interruptor da trava da porta

→P. 3-2-5

Abrir a tampa do porta-malas pelo lado de fora do veículo

Levante a tampa do porta-malas, empurrando o interruptor de abertura para cima.

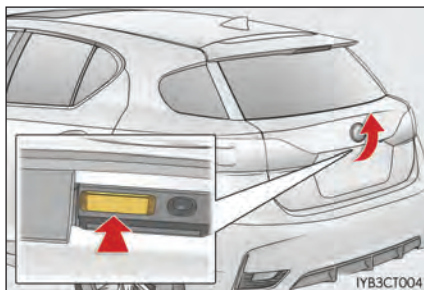

Ao fechar a tampa do porta-malas

Abaixe a tampa do porta-malas utilizando a maçaneta, e certifique-se de empurrá-la para baixo do lado de fora para fechá-la.

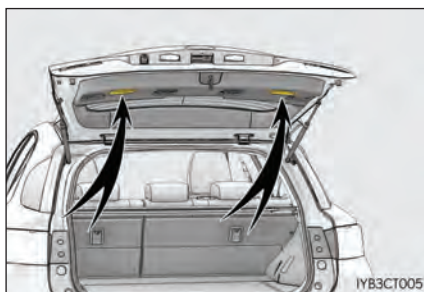

■ Luz do porta-malas

A luz do porta-malas acende quando sua tampa é aberta com o interruptor da luz do porta-malas ligado.

- ① Desligado
- ② Ligado

Quando o botão de partida é desligado, a luz se apagará automaticamente após 20 minutos.

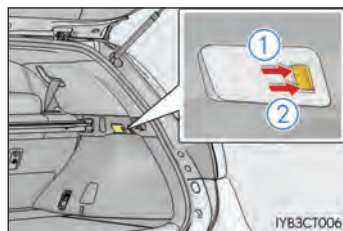

■ Se o botão de abertura da tampa do porta-malas não estiver funcionando

A tampa do porta-malas pode ser destravada pelo lado de dentro.

Levante a caixa auxiliar central e então pressione a alavanca na abertura.

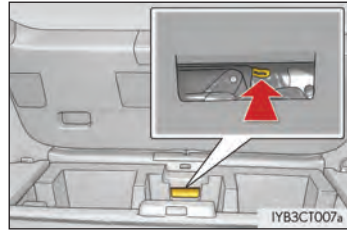
**! ATENÇÃO**

Observe as precauções a seguir.

A negligência pode resultar em ferimentos graves ou fatais.

■ Antes de dirigir

- Certifique-se de fechar corretamente a tampa do porta-malas. Se a tampa do porta-malas for mantida aberta, ela pode atingir objetos próximos quando o veículo estiver em movimento ou a bagagem pode ser arremessada para fora inesperadamente, causando acidentes.
- Não permita que crianças brinquem no porta-malas. Se uma criança ficar trancada acidentalmente no porta-malas, ela pode sofrer exaustão térmica ou outros ferimentos.
- Não deixe que uma criança abra ou feche a tampa do porta-malas. Isto pode fazer com que a tampa do porta-malas se mova de forma inesperada, ou fazer com que o corpo da criança seja prensado pela porta ao fechar.

■ Pontos importantes durante a direção

- Mantenha a tampa do porta-malas fechada ao dirigir. Se a tampa do porta-malas for mantida aberta, ela pode atingir objetos próximos quando o veículo estiver em movimento ou a bagagem pode ser arremessada para fora inesperadamente, causando acidentes.
- Jamais permita a permanência de um passageiro no porta-malas. Em casos de frenagem e desvio repentinos ou colisão, a pessoa estará suscetível a ferimentos graves ou fatais.

⚠️ ATENÇÃO

■ Operar a tampa do porta-malas

Observe as precauções a seguir.

A negligência pode resultar em partes do corpo sendo presas, levando a ferimentos graves ou fatais.

- Remova todo o peso da tampa do porta-malas antes de abri-la.
Caso contrário, a tampa do porta-malas pode se fechar subitamente após ser aberta.
- Ao abrir ou fechar a tampa do porta-malas, verifique se a área ao redor é segura.
- Se houver alguém nas proximidades, certifique-se de que está seguro e informe que a tampa do porta-malas está prestes a abrir ou fechar.
- Tome cuidado ao abrir ou fechar a tampa do porta-malas com ventania, pois ela pode se mover de forma brusca sob ventos fortes.

- A tampa do porta-malas pode se fechar subitamente se não estiver completamente aberto. É mais difícil abrir ou fechar a tampa do porta-malas em um aclave do que em um nível plano, portanto tenha cuidado, pois ela pode abrir ou fechar inesperadamente. Certifique-se de que a tampa do porta-malas está completamente aberta e segura antes de utilizá-la.



- Ao fechar a tampa do porta-malas, preste atenção especial para prevenir seus dedos e outras partes de serem presos.
- Ao fechar a tampa do porta-malas, pressione-a levemente sobre sua superfície exterior. Se a maçaneta da tampa do porta-malas for utilizada para fechá-la completamente, como consequência, mãos ou braços podem ficar presos



- Não puxe o suporte amortecedor da tampa do porta-malas para fechá-lo nem se pendure no suporte amortecedor.
Isto pode fazer com que as mãos fiquem presas ou que o suporte amortecedor da tampa do porta-malas se quebre, causando um acidente.
- Se houver um suporte para bicicleta ou outro objeto pesado semelhante preso à tampa do porta-malas, este poderá se fechar subitamente após ser aberto, prendendo e ferindo as mãos, a cabeça ou o pescoço de alguém. Ao instalar um acessório no porta-malas, é recomendada a utilização de uma peça genuína Lexus.

 **AVISO****■ Suportes amortecedores da tampa do porta-malas**

A tampa do porta-malas é equipada com suportes amortecedores que a mantêm no lugar. Observe as precauções a seguir.

A negligência pode resultar em danos ao suporte amortecedor da tampa do porta-malas, levando a uma impropriedade.

- Não cole objetos estranhos como etiquetas, folhas de plástico ou adesivos na haste do suporte amortecedor.
- Não toque na haste do suporte amortecedor com luvas ou outros materiais em tecido.
- Não prenda qualquer acessório à tampa do porta-malas que não seja uma peça genuína Lexus.
- Não coloque as mãos sobre o suporte amortecedor ou exerça força lateral nele.

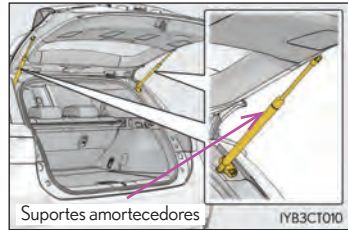

Sistema Inteligente de Entrada e Partida

As seguintes operações podem ser realizadas simplesmente transportando a chave eletrônica (incluindo o cartão chave) consigo, como por exemplo no seu bolso. O motorista deve sempre transportar a chave eletrônica.

- Trava e destrava as portas (veículos com função de entrada) (→P. 3-2-2)
- Trava e destrava a tampa da porta traseira (veículos com função de entrada) (→P. 3-2-8)
- Inicia e para o sistema híbrido (→P. 4-2-2)

Localização da antena

- ① Antenas fora da cabine (veículos com função de entrada)
- ② Antenas no interior da cabine
- ③ Antena no interior do porta-malas
- ④ Antenas fora do porta-malas (veículos com função de entrada)

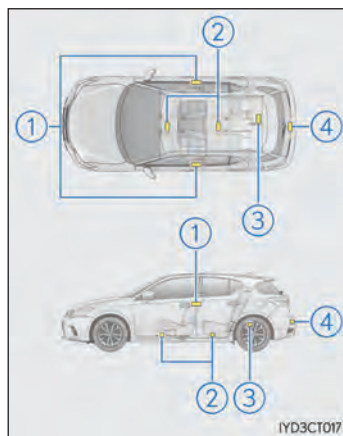

■ Alcance efetivo (áreas nas quais a chave eletrônica é detectada)



Ao travar ou destravar as portas (veículos com função de entrada)

○ sistema pode ser operado quando a chave eletrônica estiver dentro de uma faixa de 0,7 m das maçanetas externas das portas dianteiras ou do interruptor de abertura da porta traseira. (Apenas as portas que detectam a chave podem ser operadas.)



Ao iniciar o sistema híbrido ou alterar os modos do botão de partida

○ sistema pode ser operado quando a chave eletrônica estiver dentro do veículo.

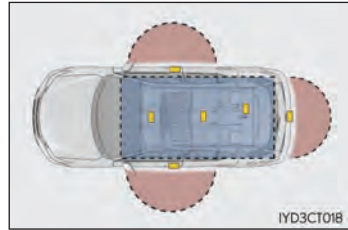

■ Alarmes e mensagens de advertência

Uma combinação de alarmes externos e internos juntamente com mensagens de advertência são exibidas no mostrador multi-função para prevenir o furto do veículo e acidentes resultantes de operações erradas. Tome as medidas necessárias em relação a qualquer mensagem de advertência no mostrador multi-função. (→P. 7-2-15)

A tabela a seguir descreve as circunstâncias e os procedimentos de correção quando apenas os alarmes soam.

Alarme	Situação	Procedimento de correção
○ alarme externo soa uma vez por 5 segundos (veículos com função de entrada)	Foi feita uma tentativa de travar o veículo enquanto uma porta estava aberta	Feche todas as portas e trave-as novamente.
○ alarme interno soa repetidamente	○ botão de partida foi alternado para o modo ACESSÓRIOS enquanto a porta do motorista estava aberta (A porta do motorista foi aberta enquanto o botão de partida estava no modo ACESSÓRIOS)	Desligue o botão de partida e feche a porta do motorista.

■ Função de economia da bateria (veículos com função de entrada)

A função de economia da bateria será ativada para impedir que a bateria da chave eletrônica e a bateria de 12 volts descarreguem quando o veículo ficar inativo por um longo período.

- Nas situações a seguir, o Sistema Inteligente de entrada e partida pode levar algum tempo para destravar as portas.
 - A chave eletrônica foi deixada em uma área de aproximadamente 2m do exterior do veículo por mais de 10 minutos.
 - O sistema inteligente de entrada e partida não foi utilizado há 5 dias ou mais.
- Se o sistema inteligente de entrada e partida não foi utilizado há 14 dias ou mais, as portas não podem ser destravadas com exceção da porta do motorista. Neste caso, utilize a maçaneta da porta do motorista, o controle remoto ou a chave mecânica para destravar as portas.

■ Condições que afetam a operação

O sistema inteligente de entrada e partida, o controle remoto e o sistema imobilizador do motor utilizam ondas de rádio fracas. Nas seguintes situações, a comunicação entre a chave eletrônica e o veículo pode ser afetada, impedindo que o sistema inteligente de entrada e partida, o controle remoto e o sistema imobilizador do motor operem adequadamente. (Soluções: →P. 7-2-48)

- Quando a bateria da chave eletrônica estiver descarregada
- Próximo a torres de TV, centrais elétricas, postos de gasolina, estações de rádio, telões, aeroportos ou outras instalações que gerem ondas de rádio fortes ou ruído elétrico
- Ao carregar um rádio portátil, telefone celular, telefone sem fio ou outros aparelhos de comunicação sem fio
- Quando a chave eletrônica estiver em contato ou coberta pelos seguintes objetos metálicos
 - Cartões com papel alumínio
 - Maços de cigarro forrados com papel alumínio
 - Carteiras ou bolsas metálicas
 - Moedas
 - Aquecedores de mãos feitos de metal
 - Mídias como CDs e DVDs
- Quando outra chave eletrônica (que emite ondas de rádio) estiver sendo utilizada nas proximidades
- Ao carregar a chave eletrônica junto aos seguintes aparelhos que emitem ondas de rádio
 - A chave eletrônica de outro veículo ou uma chave eletrônica que emita ondas de rádio
 - Computadores pessoais ou assistentes pessoais digitais (PDAs)
 - Leitores de áudio digitais
 - Vídeo games portáteis
- Se houver filme de proteção com elementos metálicos ou objetos metálicos fixados no vidro traseiro

■ Aviso para a função de entrada

- Mesmo que a chave eletrônica esteja dentro do alcance efetivo (áreas de detecção), o sistema pode não operar corretamente nos seguintes casos:
 - A chave eletrônica se encontra muito próxima do vidro ou da maçaneta da porta, próxima ao chão ou em um local elevado quando as portas são travadas ou destravadas.
 - A chave eletrônica se encontra próxima do chão, em um lugar alto ou próxima do para-choque traseiro quando a tampa do porta-malas estiver aberta.
 - A chave eletrônica está no painel de instrumentos, no porta-malas, no chão, no porta-objetos ou no porta-luvas quando o sistema híbrido é iniciado ou quando os modos do botão de partida são alterados.
- Não deixe a chave eletrônica em cima do painel de instrumentos ou próxima dos porta-objetos ao sair do veículo. Dependendo das condições de recepção das ondas de rádio, elas podem ser detectadas pela antena no exterior da cabine e a porta poderá ser travada pelo lado de fora, possivelmente prendendo a chave eletrônica dentro do veículo.
- Sempre que a chave eletrônica estiver dentro do alcance efetivo, as portas podem ser travadas ou destravadas por qualquer um.
- Mesmo se a chave eletrônica não estiver dentro do veículo, é possível iniciar o sistema híbrido caso a chave esteja próxima ao vidro.
- As portas podem ser destravadas se uma grande quantidade de água espirrar na maçaneta da porta, como durante uma chuva ou na lavagem do veículo, quando a chave eletrônica estiver dentro do alcance efetivo. (A porta será travada automaticamente após cerca de 30 segundos caso as portas não forem abertas e fechadas.)
- Se o controle remoto for utilizado para travar as portas quando a chave eletrônica estiver perto do veículo, há a possibilidade de que a porta não possa ser destravada pela função de entrada. (Utilize o controle remoto para destravar as portas.)
- Tocar o sensor de trava da porta com luvas nas mãos pode atrasar ou impedir a operação da trava. Retire as luvas e toque o sensor de trava novamente.
- Quando a operação de travamento for realizada por meio do sensor de trava, sinais de reconhecimento serão mostrados até duas vezes consecutivas. Depois disso, não haverá mais sinais de reconhecimento.
- Se a maçaneta da porta estiver molhada enquanto a chave eletrônica estiver dentro do alcance efetivo, a porta pode travar e destravar repetidamente. Deixe a chave a uma distância de 2 m ou mais do veículo quando ele estiver em processo de lavagem. (Certifique-se de que a chave não seja roubada.)
- Se a chave eletrônica estiver dentro do veículo e uma maçaneta ficar molhada durante a lavagem do veículo, uma mensagem pode ser exibida no mostrador multi-função e um aviso soar no exterior do veículo. Para desligar o alarme, trave todas as portas.
- O sensor de trava pode não funcionar corretamente se entrar em contato com lama. Limpe o sensor de trava e tente operá-lo novamente, ou utilize o sensor de trava da parte inferior da maçaneta.
- Uma aproximação repentina do alcance efetivo ou da maçaneta da porta pode impedir que as portas sejam destravadas. Neste caso, coloque a maçaneta da porta na sua posição original e verifique se a porta está destrancada antes de puxar a maçaneta novamente.

- Se houver outra chave eletrônica na área de detecção, pode levar um tempo ligeiramente maior para destravar as portas após a maçaneta ter sido apertada.
- As unhas da mão podem raspar a porta durante a utilização da maçaneta. Tome cuidado para não ferir as unhas ou danificar a superfície da porta.

■ Quando o veículo não é conduzido por períodos longos

- Veículos com função de entrada: Para prevenir o furto do veículo, não deixe a chave eletrônica em um raio de 2m do veículo.
- O sistema inteligente de entrada e partida pode ser desativado com antecedência. (→P.8-2-2)

■ Para operar o sistema corretamente

Certifique-se de carregar a chave eletrônica ao operar o sistema. Não deixe a chave eletrônica muito perto do veículo ao operar o sistema pelo lado de fora.

Dependendo da posição e da condição em que a chave eletrônica está sendo segurada, ela pode não ser detectada de forma correta e o sistema pode não operar adequadamente. (O alarme pode ser acionado acidentalmente, ou a trava preventiva pode não funcionar.)

■ Se o sistema inteligente de entrada e partida não funcionar corretamente

- Travar e destravar as portas: Utilize a chave mecânica. (→P. 7-2-48)
- Iniciar o sistema híbrido: →P. 7-2-49

■ Personalização

As configurações (ex.: sistema inteligente de entrada e partida) podem ser alteradas. (Funções personalizáveis →P. 8-2-2)

■ Se o Sistema Inteligente de entrada e partida foi desativado em uma configuração personalizada

- Travar e destravar as portas:
Utilize o controle remoto ou a chave mecânica. (→P. 3-2-2, 7-2-46)
- Iniciar o sistema híbrido ou alterar os modos do botão de partida: →P. 7-2-49
- Desligar o sistema híbrido: →P. 4-2-3

■ Certificação para o Sistema Inteligente de entrada e partida

Este equipamento está homologado pela ANATEL de acordo com os procedimentos regulamentados pela Resolução 242/2000 e atende aos requisitos técnicos aplicados.

Este equipamento opera em caráter secundário, isto é, não tem direito a proteção contra interferência prejudicial, mesmo de estações do mesmo tipo, e não pode causar interferência a sistemas operando em caráter primário.



 **ATENÇÃO****■ Cuidado relacionado à interferência com aparelhos eletrônicos**

- Pessoas com marca-passos, marca-passos de ressincronização cardíaca ou desfibriladores cardioversores implantáveis devem manter uma distância razoável das antenas do Sistema Inteligente de entrada e partida. (→P. 3-2-13)

As ondas de rádio podem afetar o desempenho de tais dispositivos. Caso seja necessário, a função de entrada pode ser desativada. Peça detalhes a sua Concessionária Autorizada Lexus, como a frequência e o tempo de emissão das ondas de rádio. Em seguida, consulte o médico para verificar se você deve desativar a função de entrada.

- Usuários de qualquer dispositivo médico que não marca-passos, marca-passos de ressincronização cardíaca ou desfibriladores cardioversores implantáveis deverão consultar o fabricante do dispositivo para informações acerca de sua operação sob a influência de ondas de rádio.

As ondas de rádio podem ter efeitos inesperados no desempenho de tais dispositivos médicos.

Peça detalhes à sua Concessionária Autorizada Lexus acerca da desativação da função de entrada.

Ajustar os bancos

3-3

- Bancos dianteiros..... 3-3-2
- Bancos traseiros 3-3-4
- Memória de posição de
condução 3-3-6
- Apoios de cabeça 3-3-10

Bancos dianteiros

Procedimento de ajuste

► Banco manual

- ① Alavanca de ajuste da posição do banco
- ② Alavanca de ajuste do ângulo do encosto
- ③ Alavanca de ajuste de altura (se equipada para o lado do motorista)



► Banco elétrico

- ① Interruptor de ajuste da posição do banco
- ② Interruptor de ajuste de ângulo da almofada (frente) do banco (lado do motorista)
- ③ Interruptor de ajuste de altura vertical (lado do motorista)
- ④ Interruptor de ajuste do ângulo do encosto
- ⑤ Interruptor de ajuste do suporte da lombar (lado do motorista)

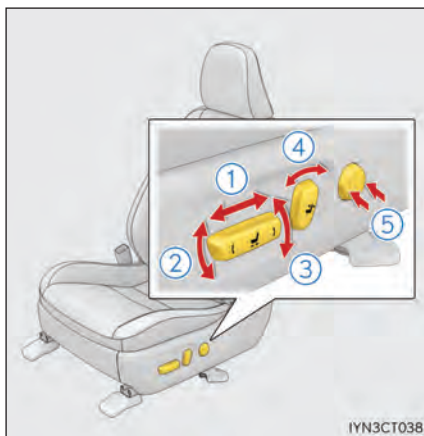

 **ATENÇÃO****■ Ao ajustar a posição do banco**

- Tenha cuidado ao ajustar a posição do banco para que outros passageiros não se machuquem com a movimentação.
- Não coloque suas mãos na parte inferior do banco ou perto das partes em movimento para evitar ferimentos.
Dedos ou mãos podem se prender no mecanismo do banco.

■ Ajuste do banco

- Para reduzir o risco de passagem por baixo do cinto de segurança durante uma colisão, não recline o banco mais do que o necessário.
Se o banco estiver muito reclinado, o cinto de cintura pode passar pelos quadris e exercer forças de restrição diretamente no abdômen, ou seu pescoço pode entrar em contato com o cinto diagonal, aumentando o risco de ferimento grave ou fatal no caso de acidente.
Não ajuste o banco enquanto dirige, pois ele pode se mover inesperadamente, causando a perda de controle do veículo.
- Após ajustar o banco, certifique-se de que ele está travado. (banco manual)

Bancos traseiros

Os encostos dos bancos traseiros podem ser dobrados para baixo.

Abaixar os encostos traseiros

Levante a alavanca de liberação do encosto até que a trava seja liberada e abaixe o encosto do banco.

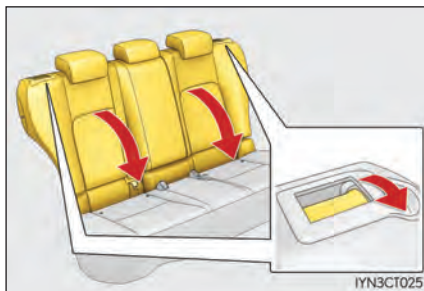

Retornar os encostos do bancos traseiros

Para evitar que o cinto de segurança fique preso entre o banco e a parte de dentro do veículo, passe o cinto de segurança por dentro da guia e então retorne o encosto de forma segura à posição de travamento.

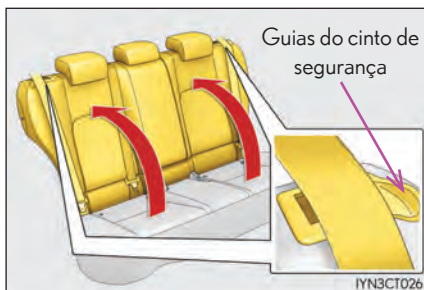

⚠ ATENÇÃO**■ Ao abaixar os encostos dos bancos traseiros**

Observe as precauções a seguir. A negligência pode resultar em ferimentos graves ou fatais.

- Não abaixe os encostos dos bancos enquanto dirige.
- Pare o veículo em terreno plano, acione o freio de estacionamento e mude a posição da marcha para "P".
- Não permita que ninguém sente em um encosto de banco abaixado ou no porta-malas enquanto dirigir.
- Não permita que crianças entrem no porta-malas.

■ Ao retornar o encosto traseiro para a posição vertical

Não coloque a sua mão na guia do cinto de segurança

Isso pode fazer com que sua mão fique presa entre a guia e a coluna, causando um ferimento.

■ Após retornar o encosto traseiro para a posição vertical

Observe as precauções a seguir. A negligência pode resultar em ferimentos graves ou fatais.

- Assegure-se de que o encosto está seguramente travado, empurrando-o levemente para frente e para trás.

Se os encostos não estiverem travados de forma segura, a marcação vermelha ficará visível na parte de trás da alavanca de liberação de trava do encosto. Assegure-se que a marcação vermelha não esteja visível.

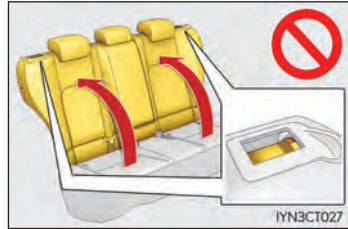

- Certifique-se que os cintos de segurança não estão torcidos ou presos no encosto dos bancos.

Memória de posição de condução*

Esse recurso ajusta automaticamente o banco do motorista e espelhos retrovisores externos para se adequar às suas preferências.

Memória de posição de condução

Sua posição de condução favorita (a posição do banco do motorista e dos espelhos retrovisores externos) pode ser memorizada e acionada com o toque de um botão.

Três posições de condução diferentes podem ser gravadas na memória.

■ Processo de gravação

- 1** Coloque o botão de partida no modo LIGADO.
- 2** Verifique se a marcha está posicionada em P.
- 3** Ajuste o banco do motorista e espelhos retrovisores externos na posição desejada.
- 4** Ao pressionar o botão "SET", ou dentro de 3 segundos após o botão "SET" ter sido pressionado, pressione o botão "1", "2" ou "3" até o alerta soar. Se o botão selecionado já tiver sido configurado, o registro de posição anterior será substituído.

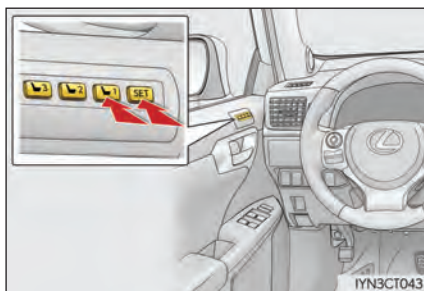

■ Procedimento para memorizar

- 1 Coloque o botão de partida no modo LIGADO.
- 2 Verifique se a marcha está posicionada em P.
- 3 Pressione um dos botões para a posição de condução que você deseja memorizar até que o alerta soe.

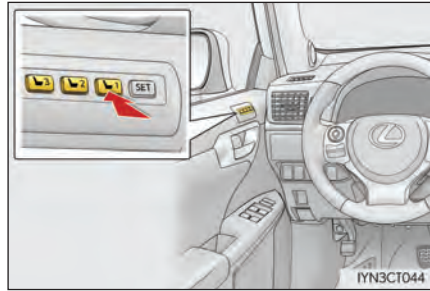

■ Para interromper o processo de memorização de posição na metade

Realize qualquer uma das seguintes operações:

- Pressione o botão "SET".
- Pressione o botão "1", "2" ou "3".
- Opere qualquer um dos interruptores de ajuste do banco (apenas cancela a memorização da posição de condução).

■ Posições do banco que podem ser memorizadas (→P. 3-3-2)

As posições ajustadas, com exceção das posições de ajuste de suporte da lombar, podem ser memorizadas.

■ Operar a memória de posição de condução após desligar o botão de partida

Posições memorizadas podem ser ativadas até 180 segundos após a porta do motorista ter sido aberta e mais 60 segundos após ter sido fechada novamente.

■ Para utilizar corretamente a função de memória de posição de condução

Se uma posição de banco já estiver em um sentido de posição máximo e o banco for operado para esse mesmo sentido, a posição gravada pode ser ligeiramente diferente quando for acionada.

Função de lembrança de memória

Cada chave eletrônica (incluindo um cartão chave) pode ser registrada para lembrar sua posição de condução preferida.

■ Procedimento de registro

Grave sua posição de condução no botão “1”, “2” ou “3” antes de realizar o seguinte:

Carregue somente a chave que você deseja registrar, e então feche a porta do motorista.

Se duas ou mais chaves estiverem no veículo, a posição de condução não poderá ser registrada da forma apropriada.

- 1** Coloque o botão de partida no modo LIGADO.
- 2** Verifique se a marcha está posicionada em P.
- 3** Lembre a posição de condução que você deseja registrar.
- 4** Enquanto pressiona o botão de memorização, pressione e segure o interruptor de trava da porta (tanto para travar quanto para destravar) até que um alerta soe.

Se o botão não puder ser registrado, o alerta soa continuamente por aproximadamente 3 segundos.

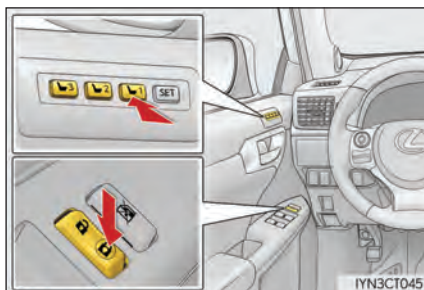

■ Procedimento para memorizar

Carregue a chave eletrônica que foi registrada na posição de condução, e então destrave e abra a porta do motorista utilizando o sistema inteligente de entrada e partida ou controle remoto.

A posição de condução se moverá para a posição registrada.

Se a posição de condução estiver em uma posição já registrada, o banco e os espelhos retrovisores externos não irão se mover.

■ Cancelar o procedimento

Carregue somente a chave que você deseja cancelar, e então feche a porta do motorista. Se 2 ou mais chaves estiverem no veículo, a posição de condução não poderá ser cancelada da forma apropriada.

- 1** Coloque o botão de partida no modo LIGADO.
- 2** Enquanto pressiona o botão "SET", pressione e segure o interruptor de trava da porta (tanto para travar quanto para destravar) até que um alerta soe duas vezes. Se o botão não puder ser cancelado, o alerta soa continuamente por aproximadamente 3 segundos.

■ Lembrar a posição de condução utilizando a função de lembrança de memória

- Posições de condução diferentes podem ser registradas para cada chave eletrônica. Portanto, a posição de condução lembrada pode ser diferente dependendo da chave sendo carregada.
- Se uma porta diferente da do motorista for destravada pelo sistema inteligente de entrada e partida, a posição de condução não poderá ser lembrada. Nesse caso, pressione o botão de posição de condução que foi definido.

ATENÇÃO

■ Precauções no ajuste do banco

Fique atento durante o ajuste do banco para que ele não acerte o passageiro de trás e nem comprima seu corpo contra o volante.

Apoios de cabeça

Apoios de cabeça são fornecidos para todos os bancos.

Bancos dianteiros

- ① Para cima
Puxe os apoios de cabeça para cima.
- ② Para baixo
Empurre o apoio de cabeça para baixo enquanto pressiona o botão de liberação da trava.

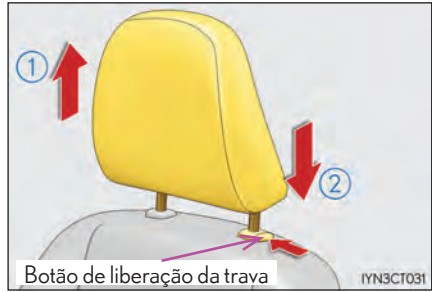

Bancos traseiros

- ① Para cima
Puxe os apoios de cabeça para cima.
- ② Para baixo
Empurre o apoio de cabeça para baixo enquanto pressiona o botão de liberação da trava.

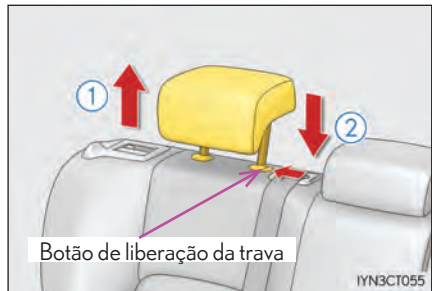

■ Remover os apoios de cabeça

Puxe o apoio de cabeça para cima enquanto pressiona o botão de travamento.



■ Instalar os apoios de cabeça

Alinhe o apoio de cabeça com os furos de instalação e empurre-o para baixo, até a posição de travamento.

Pressione e segure o botão de liberação da trava quando abaixar o apoio de cabeça.



■ Ajustar a altura dos apoios de cabeça (bancos dianteiros)

Assegure-se que os apoios de cabeça estejam ajustados de modo que o centro do apoio esteja mais perto da parte superior de suas orelhas.

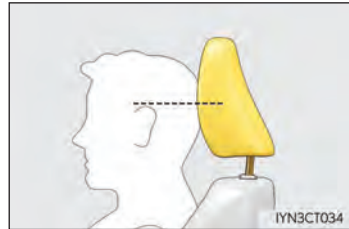

■ Ajustar o apoio de cabeça dos bancos traseiros

Sempre suba o apoio de cabeça um nível acima da posição mais baixa quando for usá-lo.

**ATENÇÃO****■ Precauções com o apoio de cabeça**

Tome as precauções a seguir a respeito dos apoios de cabeça. A negligência pode resultar em ferimentos graves ou fatais.

- Utilize os apoios de cabeça projetados para seus respectivos bancos.
- Ajuste os apoios de cabeça para corrigir a postura todas as vezes.
- Após ajustar os apoios de cabeça, empurre-os para baixo e certifique-se de que estão travados na posição.
- Não dirija com os apoios de cabeça removidos.

Ajustar o volante e os retrovisores

3-4

- Volante3-4-2
- Espelho retrovisor interno 3-4-4
- Espelhos retrovisores externos 3-4-7

Volante

Procedimento de ajuste

- 1 Segure o volante e puxe a alavanca para baixo.

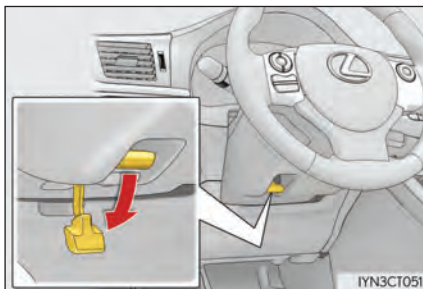

- 2 Ajuste até a posição ideal movendo o volante na horizontal e na vertical. Após o ajuste, puxe a alavanca para cima para travar o volante.

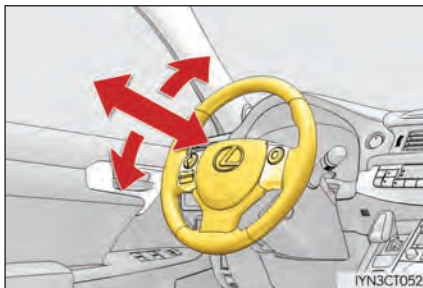

Buzina

Para soar a buzina, pressione a área sobre ou próxima à marca  no volante.

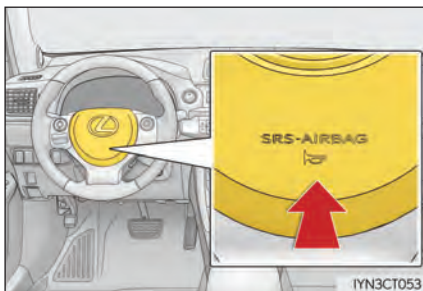

■ Após ajustar o volante

Certifique-se que o volante está seguramente travado.

A buzina pode não soar se o volante não estiver devidamente travado.

 **ATENÇÃO****■ Cuidados ao dirigir**

Não ajuste o volante enquanto dirige.

Poderá resultar na perda de controle do veículo, levando a ferimentos graves ou fatais.

■ Após ajustar o volante

Certifique-se que o volante está seguramente travado.

Caso contrário, o volante pode mover-se subitamente, possivelmente causando um acidente e resultando em ferimentos graves ou fatais.

Espelho retrovisor interno

A posição do espelho retrovisor pode ser ajustada para permitir confirmação suficiente da visão traseira.

Ajustar a altura do espelho retrovisor

A altura do espelho retrovisor interno pode ser ajustada para se adequar a sua postura de condução.

Ajuste a altura do espelho retrovisor movendo-o para cima e para baixo.

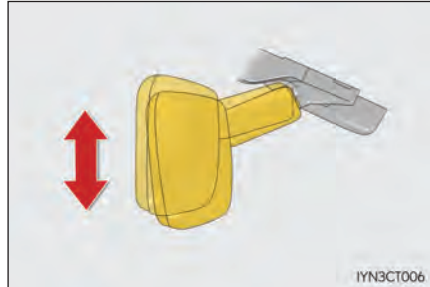

Função anti-ofuscante

► Espelho retrovisor interno anti-ofuscante

A luz refletida dos faróis de veículos que estejam atrás do veículo pode ser reduzida trocando a posição da alavanca.

- ① Posição normal
- ② Posição anti-ofuscante

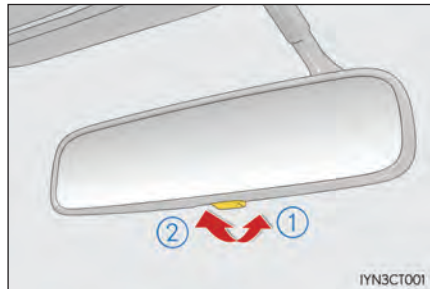

► Espelho retrovisor interno anti-ofuscante (tipo A)

Em resposta ao nível de brilho dos faróis dos veículos de trás, a luz refletida é reduzida automaticamente.

Mudar o modo de função anti-ofuscante automática

Ligado/desligado

Quando a função anti-ofuscante automática está ligada, o indicador fica iluminado. A função será LIGADA cada vez que o botão de partida for colocado no modo LIGADO.

Pressionar o botão desliga a função. (O indicador também desliga.)

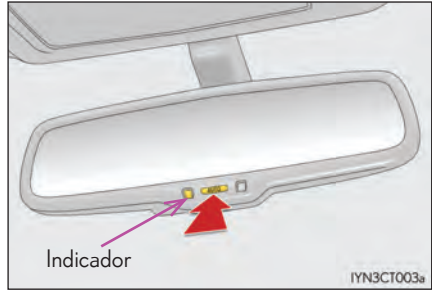

► Espelho retrovisor interno anti-ofuscante (tipo B)

Em resposta ao nível de brilho dos faróis dos veículos de trás, a luz refletida é reduzida automaticamente.

Mudar o modo de função anti-ofuscante automática

Ligado/desligado

Quando a função anti-ofuscante automática está ligada, o indicador fica iluminado. A função será LIGADA cada vez que o botão de partida for colocado no modo LIGADO.

Pressionar o botão desliga a função. (O indicador também desliga.)

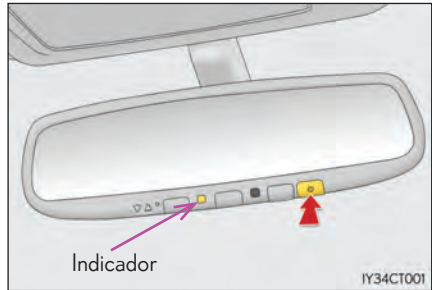

■ Para prevenir erro do sensor (veículos com espelho retrovisor interno anti-ofuscante)

Para garantir o funcionamento correto dos sensores, não toque nem cubra os dispositivos.

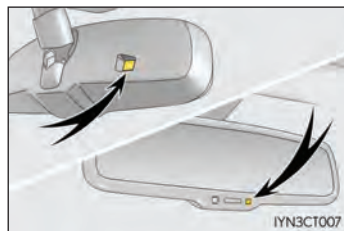
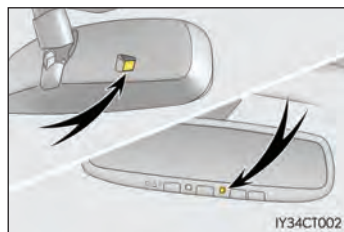
► Tipo A**► Tipo B****! ATENÇÃO**

Não ajuste a posição do retrovisor enquanto dirige.
Isto poderá levar à perda o controle do veículo, resultando em ferimentos graves ou fatais.

Espelhos retrovisores externos

Procedimento de ajuste

► Tipo A

1 Para selecionar o retrovisor a ser ajustado, aperte o interruptor.

- ① Esquerda
- ② Direita

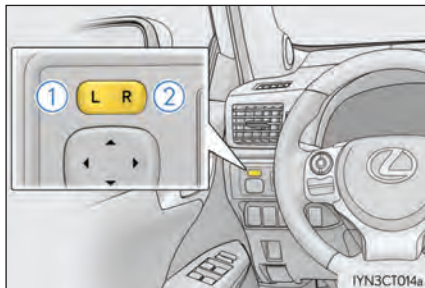

2 Para selecionar o retrovisor a ser ajustado, aperte o interruptor.

- ① Esquerda
- ② Direita.
- ③ Para baixo
- ④ Esquerda

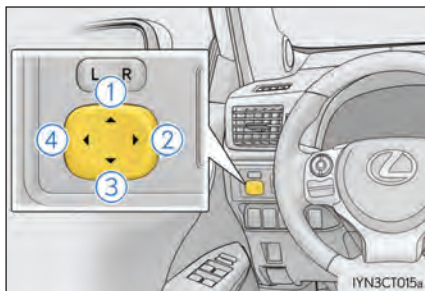

▶ Tipo B

- 1** Para seleccionar o retrovisor a ser ajustado, aperte o interruptor.

- ① Esquerda
- ② Direita

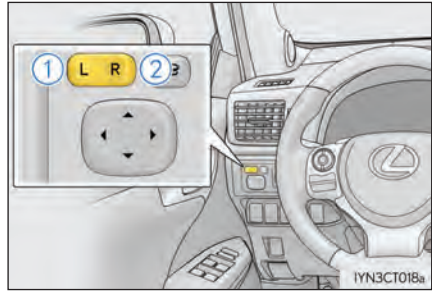

- 2** Para seleccionar o retrovisor a ser ajustado, aperte o interruptor.

- ① Esquerda
- ② Direita.
- ③ Para baixo
- ④ Esquerda

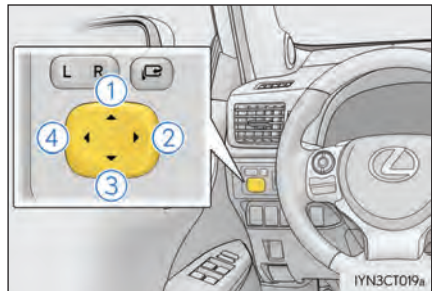

▶ Tipo C

- 1** Para seleccionar um retrovisor a ser ajustado, deslize o interruptor.

- ① Esquerda
- ② Direita

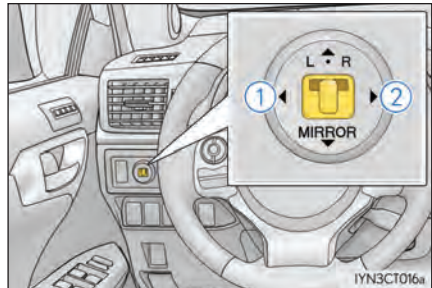

- 2** Para ajustar o retrovisor, aperte o interruptor.

- ① Esquerda
- ② Direita.
- ③ Para baixo
- ④ Esquerda

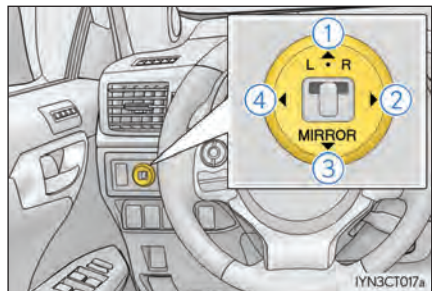

Retrair e expandir os retrovisores manualmente (tipo A apenas)

Empurre o retrovisor para trás em direção à traseira do veículo.

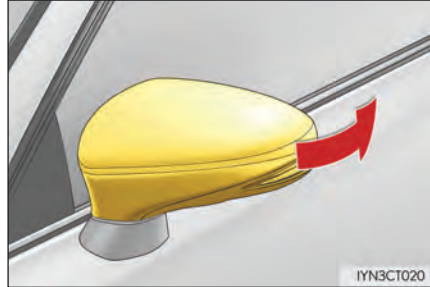

Retraindo e expandindo os retrovisores (tipo B ou tipo C)

► Tipo B

Aperte o interruptor para retrair os retrovisores.

Aperte novamente para expandi-los para a posição original.

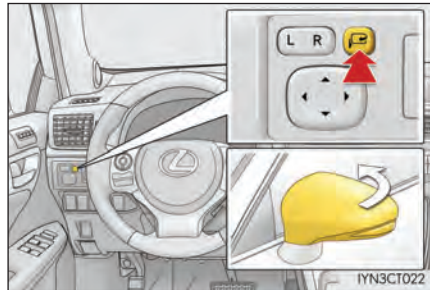

► Tipo C

- ① Expande os retrovisores
- ② Retrai os retrovisores

Ao se colocar o interruptor de retração de espelho traseiro na posição neutra, configura os espelhos para modo automático. O modo automático permite a retração ou expansão dos espelhos ligados ao travamento/destravamento das portas.

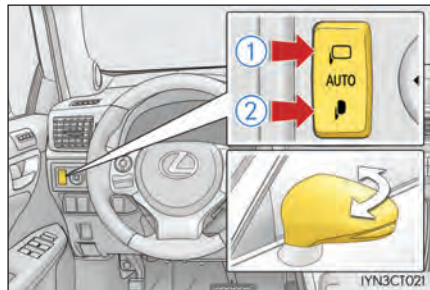

Função dos retrovisores dedicados ao dar ré (apenas tipo C)

Quando o interruptor de seleção do retrovisor estiver na posição "E" ou "D", os espelhos retrovisores externos se posicionarão automaticamente para baixo quando o veículo estiver dando ré, de modo que forneça uma visão melhor do chão.

Para desabilitar essa função, mova o interruptor de seleção do retrovisor para a posição neutra (entre "E" e "D").

■ O ângulo do espelho pode ser ajustado quando

O botão de partida estiver no modo ACESSÓRIOS ou LIGADO.

■ Retrovisor hidrofílico (tipo A ou tipo B)

O revestimento no retrovisor possui um efeito de limpeza de chuva (hidrofílico) que torna o retrovisor mais claro durante a chuva. Quando gotas de água se acumulam na superfície do retrovisor, esse efeito faz com que essas gotas se espalhem por um filme.

● O efeito de limpeza de chuva será reduzido temporariamente, quando sujeira estiver presa no retrovisor ou após o veículo ter ficado estacionado por um longo período em vagas de estacionamento subterrâneas ou em local fechado, etc., onde não haja luz solar direta. Porém, o efeito será recuperado gradualmente após 1 ou 2 dias de exposição a luz solar direta.

● Caso queira restaurar o efeito de limpeza de chuva imediatamente, realize o trabalho de restauração (→P. 6-1-3).

■ Quando os retrovisores estiverem embaçados

Os espelhos retrovisores externos podem ser limpos utilizando os desembaçadores do retrovisor. Ligue o desembaçador do vidro traseiro para ligar os desembaçadores dos espelhos retrovisores externos. (→P. 5-1-7)

■ Ajuste automático do ângulo do retrovisor (veículos com memória de posição de condução)

Um ângulo de retrovisor desejado pode ser inserido na memória e lembrado automaticamente através de uma memória de posição de condução. (→P. 3-3-6)

■ Função anti-ofuscante automática (tipo C apenas)

Quando o espelho retrovisor interno anti-ofuscante for ajustado no modo automático, os espelhos retrovisores externos serão ativados em conjunto com o espelho retrovisor interno anti-ofuscante para reduzir a luz refletida. (→P. 3-4-4)

■ Customização

A operação automática de retração e extensão dos retrovisores pode ser alterada. (Recursos customizáveis: →P. 8-2-2)

 **ATENÇÃO****■ Ao dirigir o veículo**

Tome as precauções a seguir ao dirigir.

A negligência pode resultar em perda de controle e causar um acidente levando a ferimentos graves ou fatais.

- Não ajuste os retrovisores enquanto dirige.
- Não dirija com os retrovisores retraídos.
- Os retrovisores, tanto do lado do motorista quanto do lado do passageiro, devem estar na posição original e corretamente ajustados antes de dirigir.

■ Quando o retrovisor estiver se movendo

Para evitar ferimentos ou causar impropriedade, não coloque a mão no retrovisor quando este estiver em movimento.

■ Quando os desembaçadores do retrovisor estiverem operando

Não toque na superfície dos espelhos retrovisores, pois podem estar muito quentes e causar queimaduras.

 **AVISO****■ Manuseio do retrovisor hidrofílico (tipo A ou tipo B)**

O efeito de limpeza de chuva é finito. Observe as precauções Seguintes para manter as propriedades de limpeza de chuva dos retrovisores:

- Ao utilizar um repelente de água, removedor de película de óleo, cera, ou qualquer outro produto de manutenção de carro que contenha silicone, tenha cuidado para que não fique preso na superfície do retrovisor.
- Não limpe a superfície do retrovisor utilizando um pano sujo com areia, removedor de película de óleo, agente abrasivo, ou qualquer outro produto que possa arranhar a superfície do retrovisor.
- Ao lavar seu veículo utilizando shampoo automotivo com repelente de água, enxágue a superfície do retrovisor com muita água, e remova as gotas de água utilizando um pano limpo e macio.

Abrir e fechar os vidros e o teto solar

3-5

- Vidros elétricos.....3-5-2
- Teto solar.....3-5-5

Vidros elétricos

Procedimentos de abrir e fechar

Os vidros elétricos podem ser abertos e fechados utilizando os botões.

A operação do interruptor move os vidros como se segue:

- 1 Fechamento
- 2 Fechar em um toque*
- 3 Abertura
- 4 Abrir em um toque*

*: Apertar o interruptor na direção oposta ocasionará a parada parcial do percurso do vidro.

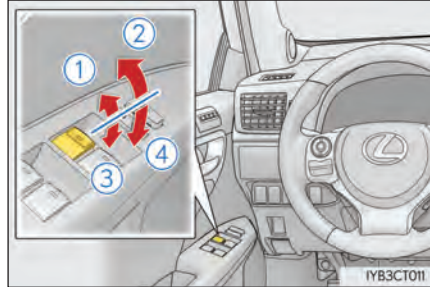

⚠ ATENÇÃO

A instalação do sistema de fechamento automático dos vidros em veículos não equipados com a função antiesmagamento é proibida, conforme Resolução do CONTRAN 762/92.

Interruptor de trava do vidro

Pressione o interruptor para baixo para travar o vidro do passageiro.

Use esse interruptor para evitar que crianças abram ou fechem acidentalmente o vidro do passageiro.

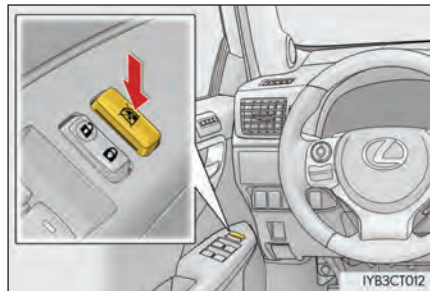

■ Os vidros elétricos podem ser operados quando

O botão de partida está no modo LIGADO.

■ Operar os vidros elétricos após desligamento do sistema híbrido.

Os vidros elétricos podem ser operados por aproximadamente 45 segundos, mesmo após o botão de partida ter sido alterado para modo ACESSÓRIOS ou desligado. Eles não podem, contudo, ser operados uma vez que uma das portas dianteiras estiver aberta.

■ Função de proteção anti-esmagamento

Se um objeto for pressionado entre o vidro e a moldura do vidro, o percurso do vidro é parado e o vidro é aberto vagarosamente.

■ Quando o vidro elétrico não fecha normalmente

Se a função de proteção anti-esmagamento está operando de forma anormal e o vidro não puder ser fechado, execute as seguintes operações utilizando o interruptor do vidro elétrico na porta apropriada.

- Depois de parar o veículo, o vidro pode ser fechado segurando o interruptor do vidro elétrico na posição de fechamento em um toque enquanto o botão de partida está no modo LIGADO.
- Se o vidro ainda não puder ser fechado mesmo realizando a operação explicada acima, inicie a função executando o procedimento seguinte.
 - 1** Segure o interruptor do vidro elétrico na posição de fechamento em um toque. Continue segurando o interruptor por mais 6 segundos depois que o vidro for fechado.
 - 2** Segure o interruptor do vidro elétrico na posição de abertura em um toque. Continue segurando o interruptor por mais 2 segundos depois da abertura completa do vidro.
 - 3** Segure o interruptor do vidro elétrico na posição de fechamento em um toque. Continue segurando o interruptor por mais 2 segundos depois que o vidro for fechado.

Se você liberar o interruptor enquanto o vidro se move, inicie o processo novamente.

Se o vidro continuar fechando e, em seguida, reabrindo devagar mesmo depois de executar o procedimento acima corretamente, leve o seu veículo para ser inspecionado pela sua Concessionária Autorizada Lexus.

■ Operação do vidro ao travar a porta

- Os vidros elétricos podem ser abertos e fechados utilizando a chave mecânica.* (→P. 7-2-48)
- Os vidros elétricos podem ser abertos e fechados utilizando o controle remoto.* (→P. 3-2-2)

*:Essas configurações devem ser personalizadas na sua Concessionária Autorizada Lexus.

■ Personalização

As configurações (ex. função de travamento das portas) podem ser alteradas. (Funções personalizáveis →P. 8-2-2)

 **ATENÇÃO**

Observe as precauções a seguir.

A negligência pode resultar em ferimentos graves ou fatais.

■ Fechar os vidros

- O motorista é responsável por todas as operações dos vidros elétricos, inclusive a operação para os passageiros. Para prevenir operações acidentais, especialmente por crianças, não as deixe operar os vidros elétricos. Existe a possibilidade de que elas e outros passageiros fiquem com partes de seus corpos presas no vidro elétrico. Além disso, também é recomendado o uso do interruptor de travamento das janelas quando estiver levando crianças no veículo. (→P. 3-5-2)
- Verificar se todos os passageiros não têm qualquer parte do corpo em uma posição que possa ficar presa quando o vidro for acionado.
- Ao usar o controle remoto sem fio ou a chave mecânica para operar os vidros elétricos, faça-o depois de assegurar que não existe a possibilidade de que qualquer passageiro tenha qualquer parte de seu corpo presa na janela. Também não deixe que uma criança opere as janelas através do controle remoto sem fio ou pela chave mecânica. É possível que elas e outros passageiros fiquem presos no vidro elétrico.
- Ao sair do veículo, aperte o botão para desligar o veículo, leve a chave e saia do veículo com a criança. Existe o risco de que uma operação acidental, devido a irresponsabilidade etc., possa levar a um acidente.

■ Função de proteção anti-esmagamento

- Nunca use nenhuma parte do seu corpo para ativar intencionalmente a função de proteção anti-esmagamento.
- A função de proteção anti-esmagamento pode não funcionar se algo ficar preso antes que o vidro feche completamente.

Teto solar*

Use os interruptores no teto para abrir e fechar o teto solar e incliná-lo para cima e para baixo.

Abrir e fechar

- ① Abre o teto solar*
Pressione e segure o botão "OPEN" por mais de 1 segundo. O teto solar irá se inclinar para cima e abrirá automaticamente.
- ② Fecha o teto solar*
Pressione e segure o botão "CLOSE" por mais de um segundo. O teto solar se fecha automaticamente na posição inclinada. Pressione e segure o botão "CLOSE" novamente para fechar o teto solar completamente.

*: Pressione levemente qualquer uma das extremidades do interruptor do teto solar para interrompê-lo durante o percurso.

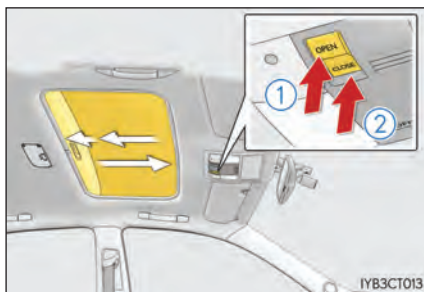

Inclinar para cima e para baixo

- ① Inclina o teto solar para cima*
 - ② Inclina o teto solar para baixo*
- *: Pressione levemente qualquer uma das extremidades do interruptor do teto solar para interrompê-lo durante o percurso.

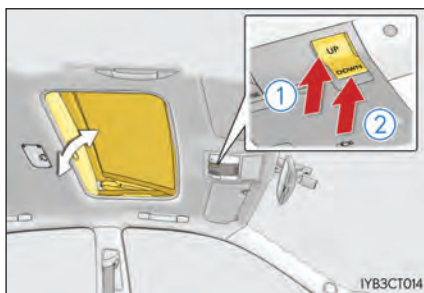

■ O teto solar pode ser operado quando

O botão de partida está no modo LIGADO.

■ Operar o teto solar após desligar o sistema híbrido

O teto solar pode ser operado por aproximadamente 45 segundos, mesmo depois que o botão de partida estiver no modo ACESSÓRIOS ou desligado. Contudo, não pode ser operado uma vez que uma das portas dianteiras esteja aberta.

■ Função de proteção anti-esmagamento

Se um objeto é detectado entre o teto solar e a estrutura, ao fechá-lo ou incliná-lo, o processo é interrompido e o teto solar abre ligeiramente.

■ Para-sol

O para-sol pode ser aberto e fechado manualmente. Entretanto, o para-sol irá abrir automaticamente pouco antes da posição de abertura total quando o teto solar estiver aberto.

■ Quando o teto solar não fecha normalmente

Execute o seguinte procedimento:

- Se o teto solar se fecha, mas então abre um pouco novamente

1 Pare o veículo.

2 Pressione e segure o interruptor "CLOSE".*1

O teto solar irá fechar, abrir novamente e parar por aproximadamente 10 segundos.*2 Então, este se fechará novamente e se inclinará para baixo. Por fim, será levemente ajustado e irá parar por completo.

3 Certifique-se de que o teto solar parou por completo e então solte o interruptor.

- Se o teto solar se inclinar para baixo, mas depois se inclinar para cima novamente

1 Pare o veículo.

2 Pressione e segure o interruptor "DOWN".*1

O teto solar irá fechar, abrir novamente e parar por aproximadamente 10 segundos na posição inclinada para cima.*2 Então, se fechará novamente e se inclinará para baixo. Por fim, será levemente ajustado e irá parar por completo.

3 Certifique-se de que o teto solar parou por completo e então solte o interruptor.

*1: Se o interruptor for solto no tempo incorreto, o procedimento deverá ser feito novamente desde o começo.

*2: Se o interruptor for solto após a pausa de 10 segundos mencionada acima, a operação automática será desabilitada. Nesse caso, pressione e segure o interruptor "CLOSE" ou "DOWN", e o teto solar se fechará, fará um pequeno ajuste e então irá parar por completo. Certifique-se de que o teto solar parou por completo e então solte o interruptor.

Se o teto solar não fechar completamente, mesmo após o procedimento acima ser realizado corretamente, leve seu veículo para ser inspecionado pela sua Concessionária Autorizada Lexus.

■ Aviso sonoro para quando o teto solar está aberto

○ alerta soa e uma mensagem é exibida no mostrador multi-função no conjunto do painel de instrumentos quando o botão de partida é desligado e a porta do motorista é aberta com o teto solar aberto.

! ATENÇÃO

○ Observe as precauções a seguir.

A negligência pode causar ferimentos graves ou fatais.

■ Abrir o teto solar

- Não permita que os passageiros coloquem as mãos ou o corpo para fora do veículo enquanto estiver em movimento.
- Não sente no teto solar.

■ Fechar o teto solar

- O motorista é responsável pelas operações de abertura e fechamento do teto solar. Para prevenir a operação acidental, especialmente por uma criança, não deixe que elas operem o teto solar. Existe a possibilidade que elas e outros passageiros possam prendam partes do seu corpo no teto solar.
- Verifique se todos os passageiros não têm qualquer parte do corpo em uma posição em que possa ser preso quando o teto solar estiver sendo operado.
- Ao sair do veículo, aperte o botão para desligar o veículo, leve a chave e saia do veículo com a criança. Existe o risco de que uma operação acidental, devido a irresponsabilidade etc., possa levar a um acidente.

■ Função de proteção anti-esmagamento

- Nunca use nenhuma parte do seu corpo para ativar intencionalmente a função de proteção anti-esmagamento.
- A função de proteção anti-esmagamento poderá não funcionar se algo ficar preso antes que o teto solar feche completamente.

4-1 Antes de dirigir

Ao dirigir o veículo.....	4-1-2
Carga e bagagem.....	4-1-10
Reboque de trailer	4-1-11

4-2 Procedimentos de condução

Botão de partida	4-2-2
Modo de direção EV	4-2-7
Transmissão.....	4-2-9
Alavanca de sinalizadores de direção.....	4-2-14
Freio de estacionamento.....	4-2-15

4-3 Operar luzes e limpadores de para-brisas

Interruptor dos faróis	4-3-2
Interruptor do farol de neblina....	4-3-7
Limpadores e lavador do para-brisas	4-3-11
Limpador e lavador do vidro traseiro	4-3-15
Interruptor do limpador de faróis.....	4-3-17

4-4 Reabastecimento

Abrir a portinhola do tanque de combustível	4-4-2
--	-------

4-5 Uso dos sistemas de suporte à condução

Controle de cruzeiro	4-5-2
Sensor de auxílio a estacionamento Lexus	4-5-5
Sistema de monitoramento da visão traseira	4-5-13
Interruptor de seleção do modo de condução	4-5-25
Sistemas de Suporte à Condução	4-5-26
Controle de suporte a partidas em aclave	4-5-30

4-6 Dicas de condução

Dicas para a condução de um veículo híbrido.....	4-6-2
---	-------



Antes de dirigir

4-1

- Ao dirigir o veículo 4-1-2
- Carga e bagagem 4-1-10
- Reboque de trailer 4-1-11

Ao dirigir o veículo

Os procedimentos a seguir devem ser observados para garantir uma condução segura:

Iniciar o sistema híbrido

→P. 4-2-2

Condução

- 1** Com o pedal do freio pressionado, mude a posição da marcha para D. (→P. 4-2-9)
Verifique se o indicador de posição da marcha está em D.
- 2** Solte o freio de estacionamento. (→P. 4-2-15)
- 3** Solte o pedal do freio gradualmente e pressione levemente o pedal do acelerador para acelerar o veículo.

Parar

- 1** Com a posição da marcha em D, pressione o pedal do freio.
- 2** Se necessário, ajuste o freio de estacionamento.
Se o veículo for permanecer estacionado por um longo período de tempo, coloque a posição da marcha em "P". (→P. 4-2-10)

Estacionar o veículo

- 1** Com a posição da marcha em D, pressione o pedal do freio.
- 2** Acione o freio de estacionamento. (→P. 4-2-15)
- 3** Mude a posição da marcha para "P" (→P. 4-2-10)
Verifique se o indicador de posição da marcha está em P.
- 4** Pressione o botão de partida para desligar o sistema híbrido.
- 5** Solte o pedal do freio lentamente.
- 6** Trave a porta e certifique-se de que você está com a chave eletrônica.
Caso estacione em um declive, bloqueie as rodas conforme necessário.

Partida em acive

- 1** Acione firmemente o freio de estacionamento com o pedal do freio pressionado, em seguida mude a posição da marcha para D.
- 2** Solte o pedal do freio e pressione levemente o pedal do acelerador.
- 3** Solte o freio de estacionamento.

■ Ao dar a partida em um acive

Controle de assistência de partida em acive (→P. 4-5-30)

■ Para uma condução com economia de combustível

Tenha em mente que veículos híbridos são semelhantes a veículos convencionais, e é necessário evitar situações como aceleração súbita, etc. Consulte "Dicas para a condução de um veículo híbrido". (→P. 4-6-2)

■ Dirigir na chuva

- Dirija com cuidado enquanto estiver chovendo, pois a visibilidade fica reduzida, os vidros podem ficar embaçados e as vias estarão escorregadias.
- Dirija com cuidado quando começar a chover, pois a superfície da pista ficará muito escorregadia.
- Evite altas velocidades ao dirigir em uma via expressa na chuva, pois pode haver uma camada de água entre os pneus e a superfície da pista, impedindo a direção e os freios de operarem adequadamente.

■ Frear seu novo Lexus

Para prolongar a vida útil de seu veículo, é recomendado observar as seguintes precauções:

- Para os primeiros 300 km:
 - Evite frenagens bruscas.
- Para os primeiros 2000 km:
 - Não dirija em velocidades extremamente altas.
 - Evite acelerações repentinas.

■ Dirigir o veículo em outro país

Obedeça às leis de registro do veículo e confirme a disponibilidade de combustível apropriado. (→P. 8-1-5)

**ATENÇÃO**

Observe as precauções a seguir.

A negligência pode resultar em ferimentos graves ou fatais.

■ Ao dar a partida no veículo

Mantenha sempre o pé no pedal de freio quando parado com o indicador "READY" iluminado. Isto evita que o veículo se desloque.

■ Ao dirigir o veículo

- Não dirija se não estiver familiarizado com a localização dos pedais do freio e do acelerador a fim de evitar que o pedal errado seja pressionado.
 - Pressionar acidentalmente o pedal do acelerador ao invés do pedal do freio resultará em uma aceleração repentina que pode levar a um acidente.
 - Ao dar a ré, você pode torcer seu corpo, dificultando a operação dos pedais. Certifique-se de operar os pedais corretamente.
 - Assegure-se de manter a postura correta para dirigir, mesmo ao deslocar o veículo apenas levemente. Isto permite que os pedais do freio e do acelerador sejam pressionados de forma correta.
 - Pressione o pedal do freio utilizando seu pé direito. Pressionar o pedal do freio utilizando seu pé esquerdo pode atrasar a reação em caso de emergência, resultando em acidente.
- O motorista deverá prestar atenção extra aos pedestres quando o veículo estiver ligado apenas pelo motor elétrico (motor de tração). Como não existe ruído de motor, os pedestres podem não notar o movimento do veículo.
- Não dirija o veículo sobre ou pare próximo a materiais inflamáveis.
O sistema de escape e os gases de escapamento podem ficar extremamente quentes. Estas peças que ficam quentes podem causar um incêndio se houver qualquer material inflamável por perto.
- Não desligue o sistema híbrido ao dirigir normalmente. Desligar o sistema híbrido enquanto dirige não causará perda de controle da direção ou da frenagem, mas o auxílio hidráulico desses sistemas será perdido. Isso dificultará a condução, portanto você deve encostar e parar o veículo assim que for seguro. No caso de uma emergência, se for impossível parar o veículo da maneira convencional: →P. 7-1-3
- Utilize o freio motor (posição da marcha em B ao invés de D) para manter uma velocidade segura ao dirigir em um aclive.
Utilizar os freios de forma contínua pode causar o superaquecimento e perda de eficácia dos mesmos. (→P. 4-2-10)
- Não ajuste a posição do volante, o banco, ou os espelhos retrovisores externos e internos ao dirigir.
Isto pode resultar em uma perda de controle do veículo.
- Sempre verifique se os braços, pernas ou outras partes do corpo dos passageiros não estão para fora do veículo.

 **ATENÇÃO**

Observe as precauções a seguir.

A negligência pode resultar em ferimentos graves ou fatais.

■ Ao dirigir em vias escorregadias

- A frenagem, aceleração e esterçamento repentinos podem causar deslizamento dos pneus e reduzir sua capacidade de controle do veículo.
- Aceleração brusca, freio motor devido à troca de marcha ou alterações na velocidade do motor podem fazer o veículo derrapar.
- Após passar por uma poça, pressione levemente o pedal do freio para assegurar que os freios estão funcionando adequadamente. Pastilhas do freio úmidas podem impedir o funcionamento adequado dos freios. Se os freios estão úmidos apenas de um lado e não estão funcionando de maneira adequada, isto pode afetar o controle da direção.

■ Ao mudar a posição da marcha

- Não permita que veículo dê ré quando a posição de condução selecionada for de ir para frente, ou que vá para frente quando a posição da marcha estiver em R. Isto pode resultar em um acidente ou em dano ao veículo.
- Não mude a posição da marcha para "P" quando o veículo estiver em movimento. Isto pode danificar a transmissão e resultar em uma perda de controle do veículo.
- Não posicione a alavanca de mudança de R quando o veículo estiver avançando. Isto pode danificar a transmissão e resultar em uma perda de controle do veículo.
- Não posicione a alavanca de mudança marcha em D quando o veículo estiver recuando. Isto pode danificar a transmissão e resultar em uma perda de controle do veículo.
- Mudar a posição da marcha para N enquanto o veículo estiver em movimento irá desengatar o sistema híbrido. O freio motor não está disponível com o sistema híbrido desengatado.
- Seja cauteloso para não mudar a posição da marcha com o pedal do acelerador pressionado. Mudar a posição de marcha para uma diferente de P ou N pode levar a uma aceleração rápida inesperada do veículo, causando um acidente e resultando em danos graves ou fatais.
Após mudar a posição da marcha, assegure-se de confirmar que a posição da marcha atual está sendo exibida no indicador dentro do medidor.

 **ATENÇÃO**

Observe as precauções a seguir.

A negligência pode resultar em ferimentos graves ou fatais.

■ **Se você ouvir um chiado ou ruído de raspagem (indicadores de desgaste da pastilha do freio)**

Providencie a inspeção e/ou substituição em uma Concessionária Autorizada Lexus o mais rápido possível.

Danos nos rotores podem ocorrer se as pastilhas não forem substituídas quando necessário. É perigoso dirigir o veículo quando os limites de desgaste das pastilhas do freio e/ou dos discos estiverem excedidos.

■ **Quando o veículo estiver parado**

- Não pressione o pedal do acelerador desnecessariamente.
Se a marcha estiver em qualquer posição diferente de P ou N, o veículo pode acelerar bruscamente e inesperadamente, causando um acidente.
- Para prevenir acidentes em razão do movimento do veículo, mantenha sempre o pedal do freio pressionado quando parado com o indicador "READY" iluminado, e acione o freio de estacionamento conforme necessário.
- Sempre pressione o pedal de freio e utilize o freio de estacionamento, conforme necessário, se o veículo estiver parado em um declive, para evitar acidentes causados pelo movimento, para frente ou para trás, do veículo.
- Evite acelerar o motor a uma rotação elevada.
Operar o motor a uma rotação elevada enquanto o veículo estiver parado pode superaquecer o sistema de escape, o que pode causar incêndio caso haja materiais inflamáveis nas proximidades.

 **ATENÇÃO**

Observe as precauções a seguir.

A negligência pode resultar em ferimentos graves ou fatais.

■ **Quando o veículo estiver estacionado**

- Não deixe óculos, isqueiros, latas de aerosol ou latinhas de refrigerantes no veículo quando este estiver exposto ao sol.
Isto pode resultar no seguinte:
 - Pode ocorrer vazamento de gás do isqueiro ou da embalagem de spray, levando a um incêndio.
 - A temperatura interna do veículo pode causar a deformação ou rachadura de lentes plásticas ou do material plástico de óculos.
 - Latinhas de refrigerante podem trincar, derramando a substância no interior do veículo, causando também um curto circuito nos componentes elétricos do veículo.
- Não deixe isqueiros dentro do veículo. Se um isqueiro estiver em um local como o porta-luvas ou no assoalho do veículo, este pode acender acidentalmente quando uma bagagem for carregada ou o banco for ajustado, causando um incêndio.
- Não cole discos adesivos no para-brisas ou nos vidros. Não coloque recipientes, como purificadores de ar, nos painéis. Discos ou recipientes adesivos podem agir como lentes, causando um incêndio no veículo.
- Não deixe a porta ou o vidro aberto se o espelho convexo for revestido com uma película metálica, como por exemplo, de cor prateada. A luz do sol refletida pode fazer com que o vidro atue como uma lente, causando um incêndio.
- Acione sempre o freio de estacionamento, coloque a marcha na posição P, desligue o sistema híbrido e trave o veículo.
Não saia do veículo enquanto o indicador "READY" estiver iluminado.
- Não toque no escapamento enquanto o indicador "READY" estiver iluminado ou imediatamente após desligar o sistema híbrido.
Isto pode causar queimaduras.

 **ATENÇÃO**

Observe as precauções a seguir.

A negligência pode resultar em ferimentos graves ou fatais.

■ **Ao cochilar no veículo**

Sempre desligue o sistema híbrido. Caso contrário, se você mudar acidentalmente a marcha ou pressionar o pedal do acelerador, pode causar um acidente ou incêndio devido ao superaquecimento do sistema híbrido. Além disso, se o veículo estiver estacionado em uma área com pouca ventilação, os gases do escapamento podem penetrar no interior do veículo, causando ferimentos graves ou fatais.

■ **Ao frear**

- Quando os freios estiverem úmidos, dirija com mais cuidado.

A distância da frenagem aumenta quando os freios estão úmidos e isto pode fazer com que um dos lados do veículo apresente frenagem diferente do outro. Além disso, o freio de estacionamento pode não conter adequadamente o veículo.

- Se a função de assistência à frenagem não funcionar, não permaneça muito próximo de outros veículos e evite descidas ou curvas estreitas que necessitem de frenagem.

Neste caso, a frenagem ainda é possível, mas o pedal do freio deve ser pressionado com mais força do que de costume. Além disso, a distância de frenagem irá aumentar. Tenha os seus freios reparados imediatamente.

- O sistema de freios consiste de 2 ou mais sistemas hidráulicos individuais; se um deles falhar, o outro ainda irá operar. Neste caso, o pedal do freio deve ser pressionado com mais força do que de costume e a distância de frenagem irá aumentar. Tenha os seus freios reparados imediatamente.

 **AVISO****■ Ao dirigir o veículo**

- Não pressione os pedais do acelerador e do freio ao mesmo tempo ao dirigir, pois isto pode restringir o torque de acionamento.
- Não utilize o pedal do acelerador ou pressione o acelerador e o freio ao mesmo tempo para deter o veículo em um declive.

■ Ao estacionar o veículo

Sempre posicione a marcha em P. A negligência pode fazer o veículo se mover ou acelerar bruscamente se o pedal do acelerador for pressionado acidentalmente.

■ Evitar danos às peças do veículo

- Não gire o volante do veículo totalmente em qualquer direção e segure-o desta forma por um longo período de tempo. Isto pode causar danos ao motor da direção hidráulica.
- Ao passar por obstáculos na pista, dirija o mais devagar possível para evitar danos às rodas, face inferior do veículo, etc.

■ Se um pneu furar ao dirigir

Um pneu furado ou danificado pode levar a seguintes situações. Segure firmemente o volante e pressione gradualmente o pedal do freio para desacelerar o veículo.

- Pode ser difícil controlar seu veículo.
- O veículo pode produzir sons ou vibrações anormais.
- O veículo pode inclinar-se de maneira anormal.

Informações sobre o que fazer em caso de um pneu furado (→P. 7-2-33)

■ Quando encontrar vias alagadas

Não dirija em uma via alagada após chuva forte. Isto pode causar os seguintes danos ao veículo:

- Parada do motor
- Curto em componentes elétricos
- Danos ao motor causados pela imersão em água.

Caso você dirija por uma via alagada e entre água no veículo, não se esqueça de levar seu veículo a sua Concessionária Autorizada Lexus para verificar as questões a seguir:

- Funcionamento do freio
- Mudanças na quantidade e qualidade do óleo e do fluido usados para o motor, transmissão, etc.
- Condições de lubrificação para os rolamentos e as juntas da suspensão (quando for possível), e o funcionamento de todas as juntas, rolamentos, etc.

Se o sistema de controle da marcha estiver danificado devido a um alagamento, pode não ser possível mudar a posição da marcha para P ou de P para outras posições. Quando a posição da marcha não puder ser mudada para qualquer outra posição, as rodas dianteiras travarão e você será incapaz de rebocar o veículo com as rodas no solo enquanto elas estiverem travadas. Neste caso, transporte o veículo com as rodas dianteiras suspensas.

Carga e bagagem

Observe as seguintes informações sobre precauções de armazenamento, capacidade de carga e peso:

ATENÇÃO

■ Objetos que não devem ser transportados no porta-malas

Os seguintes objetos podem causar incêndio se carregados no porta-malas:

- Recipientes contendo gasolina
- Latas de aerossol

■ Precauções de armazenamento

Observe as precauções a seguir.

A negligência pode impedir que os pedais sejam pressionados corretamente, pode bloquear a visão do motorista, ou pode resultar em itens que batam no motorista ou os passageiros, possivelmente causando um acidente.

- Sempre acondicionar a carga e a bagagem no compartimento de bagagem.
- No compartimento de bagagem, não empilhe a carga e a bagagem acima da altura dos apoios dos bancos.
- Ao abaixar os bancos traseiros, itens longos não devem ser colocados diretamente atrás dos bancos dianteiros.
- Nunca permita que alguém viaje no porta-malas. Ele não foi projetado para passageiros. Os passageiros devem viajar em seus bancos com seus cintos de segurança apropriadamente fixados.
- Não coloque a carga ou bagagem no ou sobre os seguintes locais.
 - Nos pés do condutor
 - No banco dianteiro do passageiro ou nos bancos traseiros (ao empilhar itens)
 - Na cobertura do porta-malas (se equipado)
 - No painel de instrumentos
 - No painel
- Prenda todos os itens no compartimento do ocupante.

■ Carga e distribuição

- Não sobrecarregue seu veículo.
 - Não utilize cargas de maneira desigual.
- O carregamento inadequado pode causar deterioração da direção ou controle de freio, o que pode causar ferimentos graves ou fatais.

Reboque de trailer

A Lexus não recomenda rebocar um trailer com o seu veículo. A Lexus também não recomenda a instalação de um engate de reboque ou o uso de suporte de engate de reboque para cadeira de rodas, patinete, bicicleta, etc. Seu veículo não foi projetado para reboque de trailer ou de veículos com engate para reboque.

Capacidade de reboque: 0 kg



Procedimentos de direção

4-2

- Botão de partida..... 4-2-2
- Modo de direção EV..... 4-2-7
- Transmissão..... 4-2-9
- Alavanca de
sinalizadores de direção..... 4-2-14
- Freio de estacionamento..... 4-2-15

Botão de partida

Executar as seguintes operações ao carregar a chave eletrônica inicia o sistema híbrido ou altera os modos do botão de partida.

Iniciar o sistema híbrido

- 1 Certifique-se de que o freio de estacionamento está acionado.
- 2 Pressione o pedal do freio firmemente.
Verifique se o indicador do botão de partida ficou verde. Se o indicador não ficar verde, o sistema híbrido não pode ser ligado.
Quando a posição da marcha estiver em N, o sistema híbrido não pode ser iniciado. Coloque a marcha na posição P ao iniciar o sistema híbrido. (→P. 4-2-10)

- 3 Pressione o botão de partida.
Continue pressionando o pedal do freio até que o sistema híbrido esteja completamente iniciado.
O sistema híbrido pode ser iniciado de qualquer modo do botão de partida.



- 4 Verifique se o indicador "READY" se iluminou.
Se o indicador "READY" mudar de uma luz intermitente para uma luz contínua e o alarme tocar, o sistema híbrido está iniciando normalmente.
O veículo não se moverá quando o indicador "READY" estiver desligado.
O veículo pode mover quando o indicador "READY" estiver ligado mesmo que o motor esteja parado. (O motor a gasolina inicia para automaticamente de acordo com o estado do veículo.)

Alterar os modos do botão de partida

Os modos podem ser alterados pressionando o botão de partida com o pedal do freio solto. (O modo é alterado cada vez que o interruptor é pressionado.)

- ① Desligado
Os pisca-alertas podem ser utilizados.
- ② modo ACESSÓRIOS
Alguns componentes elétricos, como o sistema de áudio, podem ser utilizados.
O indicador do botão de partida fica âmbar.
- ③ modo LIGADO
Todos os componentes elétricos podem ser utilizados.
O indicador do botão de partida assume a cor âmbar.

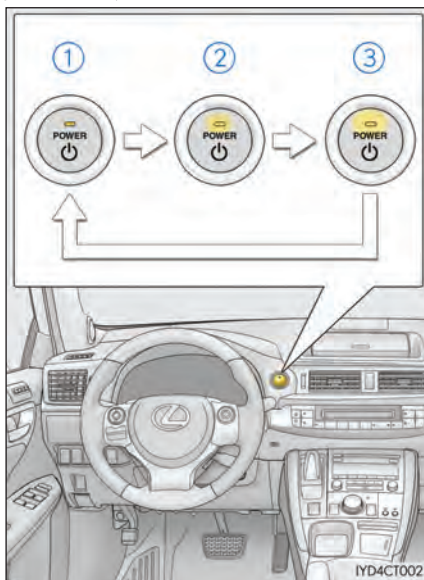

■ Função de desligamento automático

Se o veículo ficar no modo ACESSÓRIOS por mais de 20 minutos ou no modo LIGADO (o sistema híbrido não está funcionando) por mais de uma hora com a posição da marcha em P, o botão de partida desligará automaticamente. Entretanto, esta função não pode evitar que a bateria de 12 volts seja descarregada. Não saia do veículo com o botão de partida no modo ACESSÓRIOS ou LIGADO por longos períodos de tempo quando o sistema híbrido não estiver funcionando.

■ Sons e vibrações específicas de um veículo híbrido

→P.1-2-5

■ Descarga da bateria da chave eletrônica

→P.6-3-39

■ Quando a temperatura ambiente estiver baixa

Ao ligar o sistema híbrido, o período do indicador "READY" pode ser longo. Deixe o veículo como está até que o indicador "READY" fique aceso de forma permanente, o que significa que o veículo está apto a ser conduzido.

■ Condições que afetam a operação

→P. 3-2-15

■ Avisos para a função de entrada

→P. 3-2-16

■ Se o sistema híbrido não ligar

O sistema imobilizador do motor pode não ter sido desativado. (→P. 1-3-2)

Entre em contato com sua Concessionária Autorizada Lexus.

■ Quando o indicador do botão de partida piscar em âmbar

O sistema pode estar com alguma impropriedade. Leve o veículo para ser inspecionado por sua Concessionária Autorizada Lexus imediatamente.

■ Se o indicador "READY" não acender

No caso do indicador "READY" não se acender mesmo após realizar os procedimentos adequados para ligar o veículo, entre em contato com sua Concessionária Autorizada Lexus imediatamente.

■ Se o sistema híbrido estiver com uma impropriedade

→P. 7-2-8

■ Se a bateria da chave eletrônica estiver descarregada

→P. 6-3-39

■ Operação do botão de partida

- Ao operar o botão de partida, pressioná-lo uma vez de forma firme já é suficiente. Se o interruptor for pressionado inadequadamente, o sistema híbrido pode não iniciar ou o modo do botão de partida pode não mudar. Não é necessário pressionar e segurar o interruptor.
- Se tentar reiniciar o sistema híbrido imediatamente após desligar o botão de partida, o sistema híbrido pode não iniciar em alguns casos. Após desligar o botão de partida, aguarde alguns segundos antes de reiniciar o sistema híbrido.

■ Função de seleção automática da marcha em P

→P. 4-2-12

■ Quando houver impropriedade no sistema de controle da marcha

O botão de partida não poderá ser desligado. Neste caso, o interruptor pode ser desligado após utilizar o freio de estacionamento.

Leve o veículo para ser inspecionado por uma Concessionária Autorizada Lexus imediatamente.

**ATENÇÃO****■ Ao iniciar o sistema híbrido**

Sempre inicie o sistema híbrido sentado no banco do motorista. Não pressione o pedal do acelerador ao iniciar o sistema híbrido sob quaisquer circunstâncias. Isto pode levar a um acidente, resultando em ferimentos graves ou fatais.

■ Desligar o sistema híbrido em uma emergência

Se desejar desligar o sistema híbrido em uma emergência enquanto dirige o veículo, pressione e segure o botão de partida por mais do que 2 segundos, ou o pressione rapidamente 3 vezes ou mais sucessivamente. (→P. 7-1-3)

Contudo, não toque no botão de partida enquanto estiver dirigindo, exceto em uma emergência. Desligar o sistema híbrido enquanto dirige não causará perda de controle da direção ou da frenagem, mas o auxílio hidráulico desses sistemas será desabilitado. Isso dificultará a condução, portanto você deve encostar e parar o veículo assim que possível.

**AVISO****■ Para evitar a descarga da bateria de 12 volts**

- Não deixe o botão de partida no modo **ACESSÓRIOS** ou **LIGADO** por longos períodos de tempo sem que o sistema híbrido esteja ligado.
- Se o sistema híbrido estiver desligado, mas o indicador no botão de partida estiver iluminado, isto indica que este interruptor ainda está ligado. Ao sair do veículo, verifique sempre se o botão de partida está desligado.

■ Ao iniciar o sistema híbrido

Se o sistema híbrido apresentar dificuldade para ser ligado, leve o seu veículo para ser verificado por sua Concessionária Autorizada Lexus imediatamente.

■ Sintomas que indicam impropriedade com o botão de partida

Se o botão de partida aparentar um funcionamento diferente do normal, como por exemplo, se o interruptor ficar levemente preso, pode haver uma impropriedade. Entre imediatamente em contato com sua Concessionária Autorizada Lexus.

Modo de direção EV

No modo EV, o motor elétrico (motor de tração), alimentado pela bateria híbrida (bateria de tração), é utilizado para dirigir o veículo.

Esta modalidade permite que você dirija em áreas residenciais à noite ou em estacionamentos cobertos sem precisar se preocupar com ruídos e emissões de gases do escapamento.

Ligar/desligar o modo EV

Quando o modo EV for ligado, o indicador do mesmo se acenderá. Pressionando o interruptor no modo EV, o veículo retornará ao modo de condução normal (utilizando o motor à gasolina e o motor elétrico [motor de tração]).

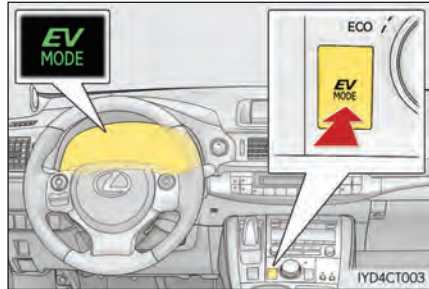

■ Situações nas quais o modo EV não pode ser ligado

Pode não ser possível ligar o modo EV nas seguintes situações. Se ela não puder ser ligada, um alarme será acionado e uma mensagem aparecerá no mostrador multi-função.

- A temperatura do sistema híbrido está alta.
 - veículo foi exposto ao sol, dirigido em um aclive, dirigido em altas velocidades, etc.
- A temperatura do sistema híbrido estiver baixa.
 - veículo foi deixado a temperaturas mais baixas que 0°C por um longo período de tempo etc.
- O motor a gasolina estiver em aquecimento.
- A bateria híbrida (bateria de tração) estiver baixa.
 - nível de bateria restante indicado no visor do “Monitor de Energia” está baixo. (→P. 2-1-18)
- A velocidade do veículo é de cerca de 45 km/h ou mais.
- O pedal do acelerador é pressionado firmemente ou o veículo está em um declive etc.
- O desembaçador do para-brisas estiver sendo utilizado.

■ Mudar o modo EV quando o motor a gasolina estiver frio

Se o sistema híbrido for iniciado quando o motor a gasolina estiver frio, este será iniciado automaticamente após um curto período de tempo para se aquecer. Neste caso, você será incapaz de mudar para o modo EV

Após o sistema híbrido ter iniciado e o indicador "READY" ter se iluminado, pressione o interruptor do modo EV antes que o motor a gasolina comece a ser alterado para esse modo.

■ Cancelamento automático do modo de direção EV

Ao dirigir no modo EV, o motor a gasolina pode reiniciar automaticamente nas seguintes situações. Quando o modo EV for cancelado, um alarme será acionado e o indicador do modo EV piscará e apagará.

- A bateria híbrida (bateria de tração) descarrega.
 - O nível de bateria restante indicado no visor do "Monitor de energia" está baixo. (→P.2-1-18)
- A velocidade do veículo excede 45 km/h.
 - Em casos onde a temperatura do fluido de arrefecimento está baixa, quando a velocidade exceder cerca de 30 km/h pode ser cancelada automaticamente.
- O pedal do acelerador é pressionado firmemente ou o veículo está em um declive etc.

Quando for possível informar ao motorista o cancelamento automático previamente, uma tela de aviso aparecerá antes no mostrador multi-função.

■ Distância possível de direção ao utilizar o modo EV

Possíveis faixas de distância de condução do modo de condução EV de algumas centenas de metros até aproximadamente 1 km. A condução é possível em velocidades menores que aproximadamente 45 km/h. Porém, dependendo das condições do veículo, existem situações onde o modo de condução EV não pode ser utilizado. (A distância possível depende do nível da bateria híbrida [bateria de tração] e das condições de direção.)

■ Economia de combustível

Seu Lexus é projetado para alcançar a melhor economia de combustível possível durante a condução normal (utilizando o motor a gasolina e elétrico [motor de tração]). Dirigir no modo EV mais do que o necessário pode baixar a economia de combustível.

ATENÇÃO

■ Cuidados ao dirigir

Ao dirigir no modo EV, dê atenção especial ao espaço ao redor do veículo.

Por não haver ruído, pedestres, ciclistas ou outras pessoas e veículos na área podem não perceber a saída do veículo ou sua aproximação, então, tenha cuidado extra ao dirigir.

Transmissão

Posicionamento da alavanca de marcha

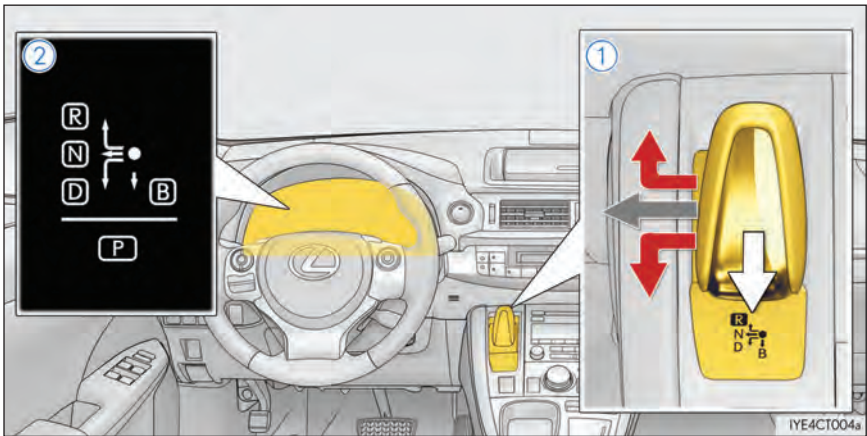

① Alavanca de mudança de marcha

Opere a alavanca de mudança de marcha suavemente e garanta sua mudança correta. Solte a alavanca de mudança de marcha após cada troca para permitir que ela retorne para a posição ●.



Ao mudar a marcha para D ou R, mova a alavanca de mudança de marcha conforme indicado na imagem acima.



Para mudar para N, deslize a alavanca de mudança de marcha para a esquerda e segure. A posição de marcha será alterada para N.



Para mudar para B, mova a alavanca de mudança de marcha para baixo. Somente é possível mudar para a posição B, a partir da posição D.

Ao mudar de P para N, D ou R, de D para R, ou de R para D, assegure-se que o pedal do freio está sendo pressionado e o que o veículo está estacionado.

② Indicador de posição da marcha.

A posição atual da marcha fica iluminada.

Quando uma posição de marcha diferente de D ou B é selecionada, o sinalizador em direção B e o indicador de posição B desaparecem do indicador de posição de marcha.

Ao selecionar a posição de marcha, assegure-se que a posição da marcha foi mudada para a posição desejada verificando o indicador de posição encontrado no conjunto do painel de instrumentos.

Finalidade da posição da marcha

Posição da marcha	Objetivo ou função
P	Estacionar o veículo/iniciar o sistema híbrido
R	Ré
N	Neutro (Condição na qual a energia não é transmitida)
D	Direção normal*
B	Acionar o freio motor ou frear forte quando o pedal do acelerador estiver solto em declives acentuados, etc.

*: Para uma economia de combustível e redução de ruídos eficaz, normalmente a posição em D é utilizada.

Selecionar um modo de direção

→P. 4-5-25

Interruptor de posição em P

■ Ao mudar a posição da marcha para P

Para o veículo completamente e acione o freio de estacionamento, em seguida aperte o interruptor da posição em P.

Quando a posição da marcha é alterada para P, o indicador acende.

Verifique se a posição em P está iluminada no indicador de posição da marcha.

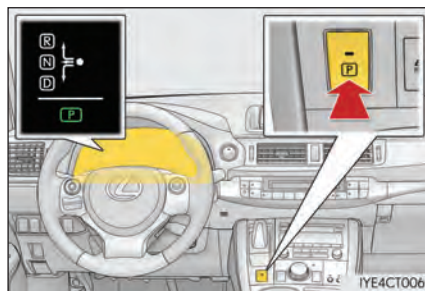

■ Mudar a posição da marcha de P para outras posições

- Utilize a alavanca de mudança de marcha, pressionando o pedal do freio firmemente. Se a alavanca de mudança de marcha for utilizada sem pressionar o pedal do freio, o alarme soar e o processo de mudança será desabilitado.
- Ao selecionar a posição de marcha, assegure-se de que a posição da marcha foi mudada para a posição desejada verificando o indicador de posição encontrado no conjunto do painel de instrumentos.
- A posição da marcha não pode ser mudada de P para B diretamente.

■ Para as posições da marcha

- Quando o botão de partida está ligado, a posição não pode ser mudada.
- Quando o botão de partida está no modo LIGADO (o sistema híbrido não está operando), a posição pode ser mudada apenas para N. A posição da marcha será mudada para N mesmo se a alavanca de marcha for mudada para D ou R e mantida nesta posição.
- Quando o indicador “READY” está aceso, a posição da marcha pode ser mudada de P para D, N ou R.
- Quando o indicador “READY” está piscando, a posição da marcha não pode ser mudada de P para outra posição, mesmo se a alavanca de mudança de marcha estiver operante. Aguarde até que o indicador “READY” pare de piscar e fique com luz contínua, em seguida utilize a alavanca de mudança de marcha novamente.
- A posição da alavanca pode ser modificada para B apenas diretamente de D.

Além disso, se uma tentativa de mudar a posição da marcha movendo a alavanca ou pressionando o interruptor da posição P em qualquer uma das situações a seguir for feita, o alarme irá soar e o processo de mudança será desabilitado ou a posição da marcha será mudada automaticamente para N. Quando isso acontecer, selecione uma posição de marcha adequada.

- Situações nas quais o processo de mudança de marcha será desabilitado:
 - Quando for feita uma tentativa de mudar a posição da marcha de P para outra posição movendo a alavanca sem pressionar o pedal do freio.
 - Quando for feita uma tentativa de mudar a posição da marcha de P ou N para B movendo a alavanca.
 - Situações nas quais a posição da marcha mudará automaticamente para N:
 - Quando o interruptor da posição em P for pressionado com o veículo em movimento.*1
 - Quando for feita uma tentativa de selecionar a posição em R movendo a alavanca de mudança de marcha com o veículo avançando.*2
 - Quando for feita uma tentativa de selecionar a posição em D movendo a alavanca de mudança de marcha com o veículo se movendo no sentido inverso.*3
 - Quando uma tentativa for feita de mudar a posição da marcha de R para B movendo a alavanca.
- *1: A posição da marcha pode ser mudada para P ao dirigir em velocidades extremamente baixas.
- *2: A posição da marcha pode ser mudada para R ao dirigir em velocidades baixas.
- *3: A posição da marcha pode ser mudada para D ao dirigir em velocidades baixas.

■ Alerta sonoro de marcha a ré

Ao mudar para R, um alarme irá soar para informar ao motorista que a posição da marcha está em R.

■ Sobre o freio motor

Quando a posição da marcha em B estiver selecionada, soltar o pedal do acelerador acionará o freio motor.

- Quando o veículo estiver em velocidades altas, se comparado com veículos normais a gasolina, a desaceleração do freio motor é menos perceptível que em outros veículos.
- O veículo pode ser desacelerado mesmo se a posição da marcha estiver em B.

Se o veículo for dirigido continuamente na posição B, a eficiência do combustível diminuirá. Normalmente, selecione a posição D.

■ Ao dirigir com o controle de cruzeiro ativado (se equipado)

Mesmo se mudar o modo de direção para o modo esportivo com o intuito de habilitar o freio motor, este último não será ativado, pois o controle de cruzeiro não será cancelado.

■ Função de seleção automática da marcha em P

Quando a posição da marcha estiver em uma posição diferente de P, pressionar o botão de partida com o veículo totalmente parado fará com que a posição mude automaticamente para P, e em seguida o botão de partida desligará.

■ Caso a posição da marcha não possa ser mudada de P

Há a possibilidade de que a bateria de 12 volts esteja descarregada. Nesta situação verifique a bateria de 12 volts. (→P. 7-2-50)

■ Após recarregar/reconectar a bateria de 12 volts

→P. 6-3-21

■ Personalização

As configurações (ex. Alerta sonoro de marcha a ré) podem ser alteradas.
(Funções personalizáveis: →P. 8-2-2)

 **ATENÇÃO**
■ Ao dirigir em vias escorregadias

Não acelere ou mude a posição da marcha bruscamente.

Mudanças bruscas no freio motor podem fazer com o que o veículo rodopie ou patine, resultando em acidente.

■ Para a alavanca de mudança de marcha

Não remova o puxador da alavanca de mudança de marcha ou utilize outro que não seja genuíno Lexus. Também não pendure nada na alavanca.

Isto pode impedir que a alavanca retorne à posição, causando acidentes inesperados quando o veículo estiver em movimento.

■ Interruptor de posição em P

Não pressione o interruptor de posição da marcha em P com o veículo em movimento.

Se o interruptor da posição em P estiver pressionado ao dirigir em velocidades muito baixas (por exemplo, pouco antes de parar o veículo), o veículo pode parar bruscamente quando a posição da marcha for mudada para P, o que poderia causar um acidente.

 **AVISO**
■ Carga da bateria híbrida (bateria de tração)

Se a posição da marcha estiver em N, a bateria híbrida (bateria de tração) não será carregada. Para impedir o descarregamento da bateria, evite deixar a posição N selecionada por um longo período de tempo.

■ Situações nas quais é possível a impropriedade do sistema de controle de posição

Se alguma das seguintes condições ocorrer, impropriedades no sistema de controle de marcha são possíveis.

Para o veículo imediatamente em um local seguro com solo nivelado, acione o freio de estacionamento e em seguida entre em contato com a Concessionária Autorizada Lexus.

- Quando a mensagem de advertência indicando o sistema de controle de marcha aparecer no mostrador multi-função. (→P. 7-2-21)
- Quando o indicador de posição da marcha permanecer apagado.

■ Avisos sobre a alavanca de mudança de marcha e a operação do interruptor de posição em P

Evite utilizar repetidamente a alavanca de mudança de marcha e o interruptor da posição em P em sucessões rápidas.

A função de proteção do sistema pode ser ativada e será impossível mudar, temporariamente, a posição da marcha para uma posição diferente de P. Se isso acontecer, aguarde um momento antes de tentar alterar a posição da mudança de marcha novamente.

Alavanca de sinalizadores de direção

Instruções de funcionamento

- ① Curva para a direita
- ② Mudança de pista à direita (mova a alavanca meio curso e solte-a)
Os sinalizadores do lado direito piscarão 3 vezes.
- ③ Mudança de pista à esquerda (mova a alavanca meio curso e solte-a)
Os sinalizadores do lado esquerdo piscarão 3 vezes.
- ④ Curva para a esquerda

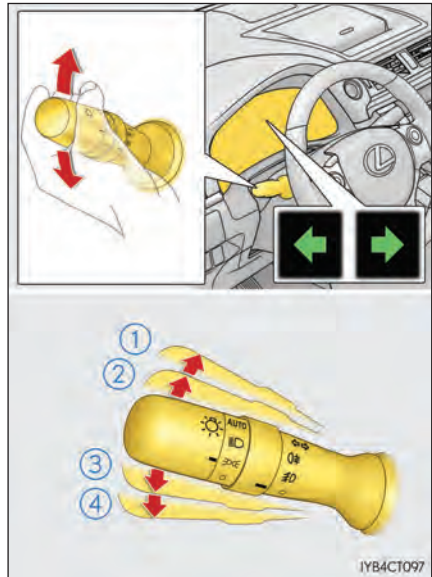

■ Os sinalizadores de direção podem ser utilizados quando

O botão de partida está no modo LIGADO.

■ Se os sinalizadores de direção piscarem mais rápido do que o normal

Verifique se não há alguma lâmpada do sinalizador dianteira ou traseira queimada.

■ Se o sinalizador de direção parar de piscar antes que a troca de faixa seja realizada

Utilize a alavanca novamente.

■ Customização

O número de vezes que o sinalizador de direção pisca durante uma troca de faixa pode ser alterado.

(Recursos customizáveis: →P. 8-2-2)

Freio de estacionamento

Instruções de funcionamento

Para acionar o freio de estacionamento, pressione totalmente o pedal do mesmo com o pé esquerdo enquanto pressiona o pedal do freio com o pé direito.
(Pressionar o pedal novamente soltará o freio de estacionamento).

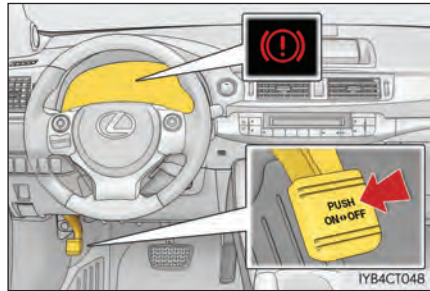

■ Alerta sonoro de freio de estacionamento engatado

O alerta soa para indicar que o freio de estacionamento ainda está engatado (quando o veículo atingir uma velocidade de 5km/h). (→P. 7-2-20)

AVISO

■ Antes de dirigir

Libere totalmente o freio de estacionamento.

Dirigir o veículo com o freio de estacionamento acionado fará com que os componentes do freio superaqueçam, podendo afetar o desempenho da frenagem e aumentar o desgaste dos freios.

Operar as luzes e limpadores do para-brisas

4-3

- Interruptor dos faróis.....4-3-2
- Interruptor do farol de neblina 4-3-7
- Limpadores e lavador do para-brisas 4-3-11
- Limpador e lavador do vidro traseiro..... 4-3-15
- Interruptor do limpador de faróis 4-3-17

Interruptor dos faróis

Os faróis podem ser acionados manual ou automaticamente.

Instruções de funcionamento

Ao girar a extremidade da alavanca de comando, as luzes acendem como segue:

► Tipo A

- ① ○ O acendimento automático dos faróis é acionado.
- ② ☰☱ As luzes da posição dianteira, traseira, placa e painel de instrumentos acendem.
- ③ ☰☱ Os faróis e todas as luzes citadas acima se acendem.
- ④ **AUTO** Os faróis, acendimento automático dos faróis e as luzes da frente acendem e apagam automaticamente. (Quando o botão de partida estiver no modo LIGADO.)

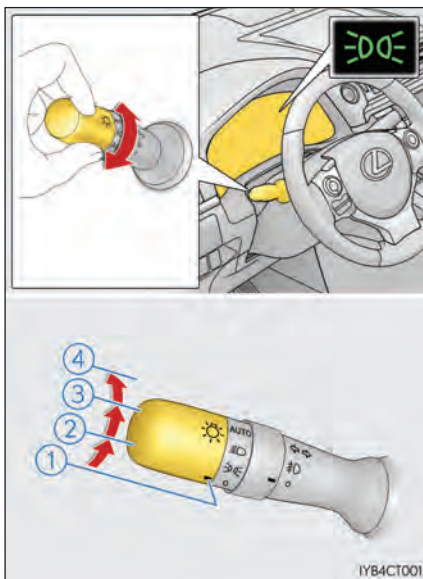

► Tipo B

- ① **OFF** O acendimento automático dos faróis é acionado.
- ② ● As luzes da posição dianteira, traseira, placa e painel de instrumentos acendem.
- ③  Os faróis e todas as luzes citadas acima se acendem.
- ④ **AUTO** Os faróis, acendimento automático dos faróis e as luzes da frente acendem e apagam automaticamente. (Quando o botão de partida estiver no modo LIGADO.)

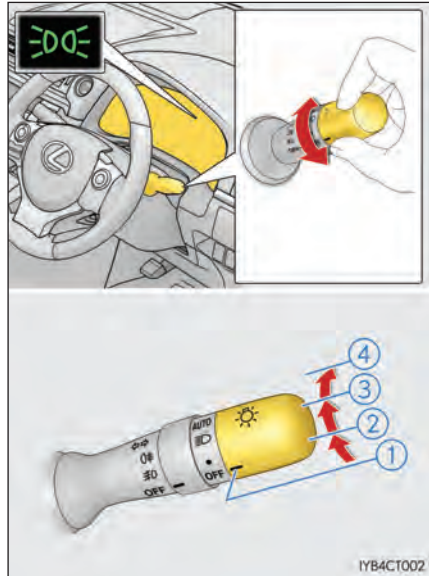

Acender os faróis altos

- ① Com os faróis acesos, empurre a alavanca no sentido contrário do seu corpo para acender os faróis altos. Retorne a alavanca para a posição central para apagar os faróis altos.
- ② Puxe a alavanca na sua direção e solte para piscar os faróis altos uma vez. Você pode piscar os faróis altos com os faróis ligados ou desligados.

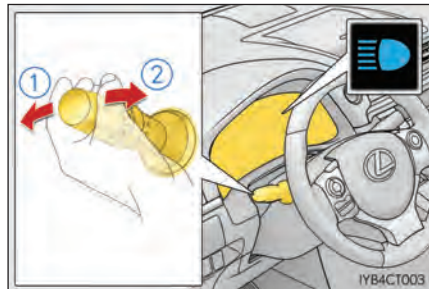

Controlador manual do nível do farol (se equipado)

O nível dos faróis pode ser ajustado de acordo com o número de passageiros e as condições de carga do veículo.

- ① Levanta o nível dos faróis
- ② Abaixa o nível dos faróis

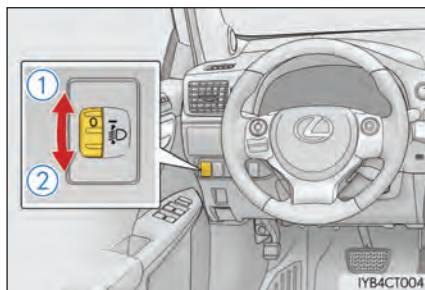

■ Guia da posição do Dial

Condições de ocupação e carga de bagagem		Posição do Dial
Ocupantes	Carga de bagagem	
Motorista	Nenhuma	0
Motorista e passageiro	Nenhuma	0
Todos os bancos ocupados	Nenhuma	1.5
Todos os bancos ocupados	Carga de bagagem completa	2.5
Motorista	Carga de bagagem completa	4

■ Sistema de acendimento automático dos faróis

Para tornar seu veículo mais visível para outros motoristas, os faróis dianteiros acendem-se automaticamente (com aumento de intensidade) sempre que o sistema híbrido é iniciado e o freio de estacionamento é solto. Este recurso não foi projetado para utilização noturna.

■ Sensor de controle do farol

O sensor pode não funcionar adequadamente caso um objeto esteja localizado sobre ele ou algo que o bloqueie seja fixado no para-brisas.

Desta forma, interfere-se com o nível de detecção de luz ambiente do sensor, o que pode causar a impropriedade automática do sistema do farol.

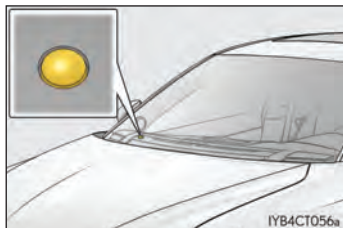

■ Sistema de desligamento automático do farol

Os faróis e as luzes apagam-se automaticamente se o botão de partida for posicionado no modo ACESSÓRIOS ou DESLIGADO e a porta do motorista for aberta.

Para ligar os faróis novamente, gire o botão de partida para o modo LIGADO, ou desligue o interruptor do farol e então volte para a posição ●, ☞, ☞☞ ou ☞☞☞.

■ Sistema de controle automático do nível do farol (se equipado)

O nível dos faróis é automaticamente ajustado de acordo com o número de passageiros e as condições de carga do veículo para assegurar que os faróis não interfiram os outros usuários da estrada.

■ Lembrete sonoro das luzes (se equipado)

O alerta soa quando o botão de partida está desligado ou posicionado no modo ACESSÓRIOS e a porta do motorista é aberta enquanto as luzes estão acesas.

■ Função de economia da bateria de 12 volts

Para evitar que a bateria de 12 volts do veículo descarregue, se os faróis e/ou lanternas traseiras estiverem ligados quando o botão de partida for desligado, a função de economia da bateria de 12 volts será acionada e desligará automaticamente todas as luzes após aproximadamente 20 minutos. Quando o botão de partida for colocado no modo LIGADO, a função de economia da bateria de 12 volts será desabilitada.

Quando qualquer uma das seguintes ações for realizada, a função de economia da bateria de 12 volts será cancelada uma vez e então reativada. Todas as luzes serão apagadas automaticamente 20 minutos após a função de economia da bateria de 12 volts ter sido desativada:

- Quando o interruptor do farol é operado
- Quando a porta é aberta ou fechada

■ Personalização

As configurações (ex. sensor de sensibilidade da luz) podem ser alteradas.
(Funções personalizáveis → P. 8-2-2)



AVISO

■ Para evitar a descarga da bateria de 12 volts

Não deixe os faróis ligados mais tempo que o necessário quando o sistema híbrido estiver desligado.

Interruptor do farol de neblina

As luzes de neblina asseguram uma excelente visibilidade em difíceis condições de direção, como chuva e neblina.

Instruções de funcionamento

■ Interruptor do farol de neblina (se equipado)

- ① ○ Apaga os faróis de neblina
- ② ☊ Acende os faróis de neblina

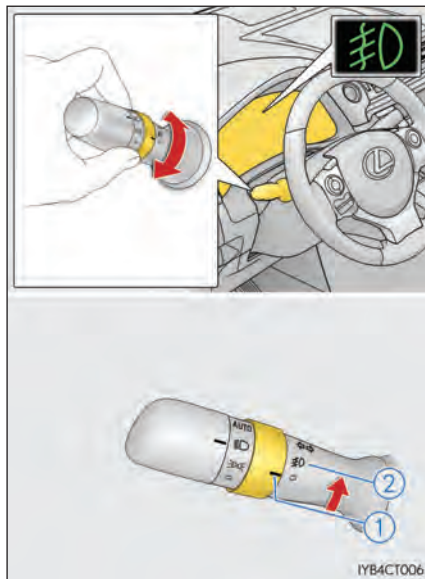

■ Interruptor da luz de neblina (se equipado)

► Tipo A

- ① ○ Apaga a luz de neblina
- ② ☞ Acende a luz de neblina

Soltar o anel da alavanca retorna-o à posição ○ .

Acionar o anel da alavanca de comando novamente apaga o farol.

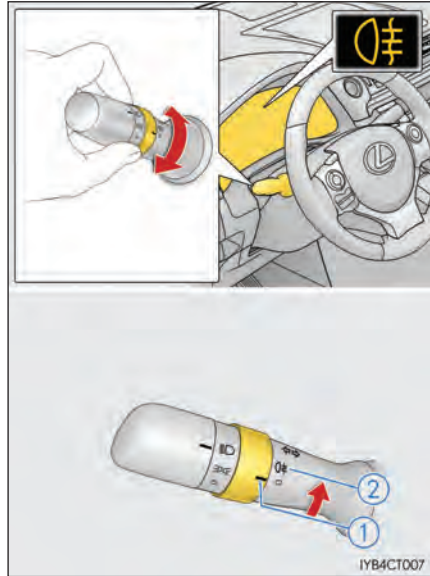

► Tipo B

- ① OFF Apaga a luz de neblina
- ② ☞ Acende a luz de neblina

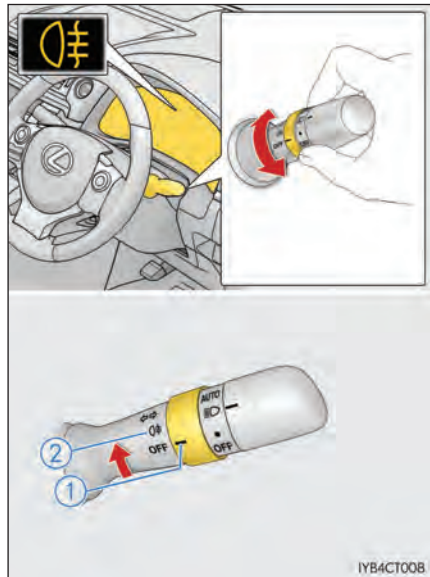

Soltar o anel da alavanca retorna-o à posição OFF.

Acionar o anel da alavanca de comando novamente apaga o farol.



■ Interruptor do farol e luz de neblina (se equipado)

► Tipo A



- ①  Apaga os faróis e a luz de neblina
- ②  Acende os faróis de neblina
- ③  Acende os faróis e luz de neblina

Soltar o anel da alavanca retorna-o à posição .

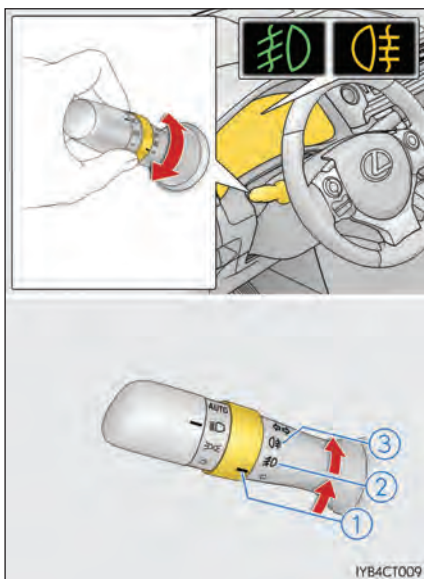
Acionar o interruptor giratório novamente desliga somente a luz de neblina.



► Tipo B

- ① **OFF** Apaga os faróis e a luz de neblina
- ②  Acende os faróis de neblina
- ③  Acende os faróis e luz de neblina

Soltar o anel da alavanca retorna-o à posição .

Acionar o interruptor giratório novamente desliga somente a luz de neblina.

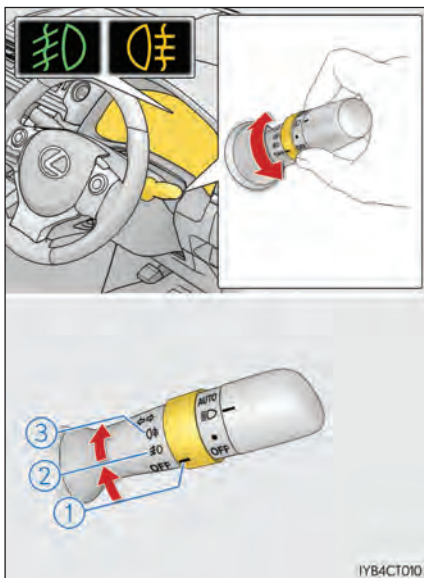

■ Faróis de neblina podem ser usados quando

▶ Veículos somente com um farol de neblina

Os faróis e luzes dianteiras são ligadas.

▶ Veículos somente com uma luz de neblina

Os faróis são ligados.

▶ Veículos com farol e luz de neblina

Faróis de neblina: As luzes dianteiras estiverem ativadas.

Luz de neblina: Os faróis de neblina estão acesos.

**AVISO****■ Para evitar a descarga da bateria de 12 volts**

Não deixe os faróis ligados mais tempo que o necessário quando o sistema híbrido estiver desligado.

Limpadores e lavador do para-brisas

Operar a alavanca do limpador

A operação do limpador é selecionada movendo a alavanca como é mostrado.

► Limpadores de para-brisas intermitentes com ajuste de intervalo

- ① Operação intermitente
- ② Operação em baixa velocidade
- ③ Operação em alta velocidade
- ④ Acionamento temporário

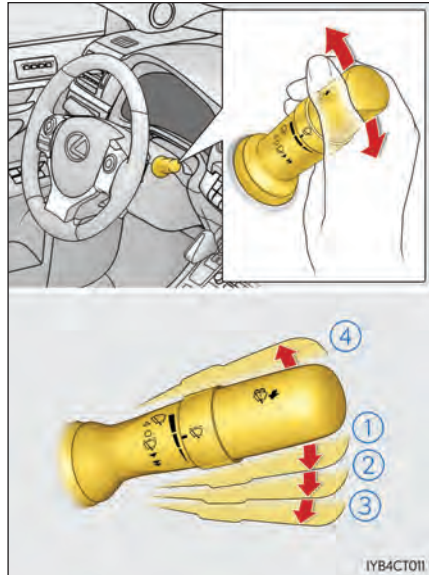

Os intervalos do limpador podem ser ajustados quando a operação intermitente está selecionada.

- ⑤ Aumenta a frequência do limpador de para-brisas intermitente
- ⑥ Diminui a frequência do limpador de para-brisas intermitente

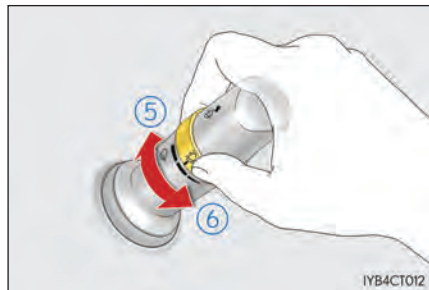

⑦ Operação lavador/limpador

Os limpadores irão acionar automaticamente algumas vezes depois que o lavador esguichar água.

Veículos com limpadores de faróis: Se os faróis estiverem acesos, os limpadores do farol funcionarão uma vez.

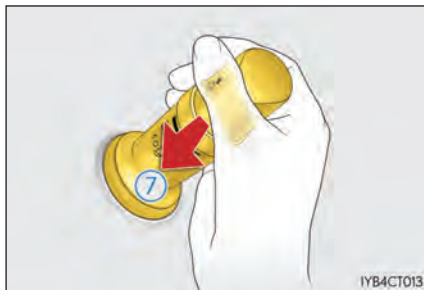

IYB4CT013

► Limpadores do para-brisas sensíveis à chuva

- ① Funcionamento do sensor de chuva
- ② Funcionamento em baixa velocidade
- ③ Funcionamento em alta velocidade
- ④ Funcionamento temporário

Após a seleção da posição "AUTO", os limpadores irão funcionar automaticamente quando o sensor detectar chuva. O sistema ajusta automaticamente o tempo do limpador de acordo com o volume de chuva e a velocidade do veículo.

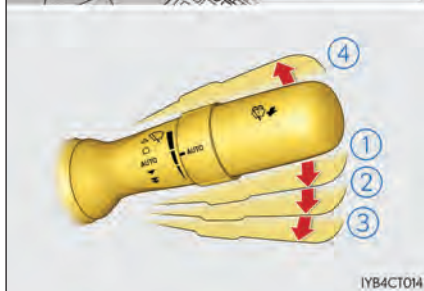
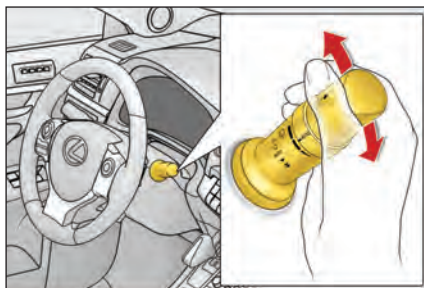

IYB4CT014

A sensibilidade do sensor pode ser ativada quando "AUTO" está selecionado.

- ⑤ Aumenta a sensibilidade
- ⑥ Diminui a sensibilidade

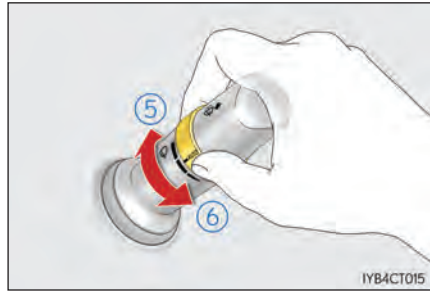

- ⑦ Operação lavador/limpador
Os limpadores irão acionar automaticamente algumas vezes depois que o lavador esguichar água.
Veículos com limpadores de faróis: Se os faróis estiverem acesos, os limpadores do farol funcionarão uma vez.

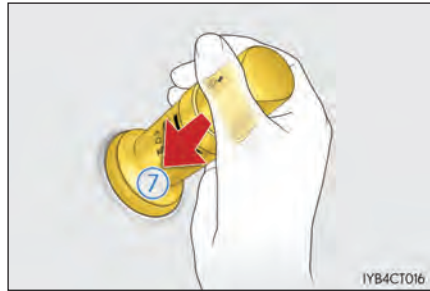

- Os limpadores e o lavador do para-brisas podem ser acionados quando
O botão de partida está no modo LIGADO.

- Sensor de chuva (veículos com limpadores de para-brisas com sensor de chuva)

- O sensor de chuva detecta a quantidade de chuva.
Um sensor óptico é adotado. Poderá não funcionar adequadamente quando a luz do nascer ou pôr do sol atingir de maneira intermitente o para-brisas, ou caso insetos estejam no para-brisas.



- Se o interruptor do limpador estiver na posição "AUTO" enquanto o botão de partida estiver no modo LIGADO, o limpador será acionado uma vez para mostrar que o modo AUTO está ativado.
- Se a temperatura do sensor de chuva for de 90°C ou maior, ou -15°C ou menor, a operação automática pode não ocorrer. Nesse caso, opere os limpadores em qualquer outro modo que não "AUTO".

- Se o jato de fluido do lavador do para-brisas não funcionar

Confira se os bicos do lavador não estão obstruídos e se há fluido do lavador no reservatório do lavador.

 **ATENÇÃO****■ Cuidado quanto ao uso dos limpadores do para-brisas no modo "AUTO" (veículos com limpadores de para-brisas com sensor de chuva)**

Os limpadores do para-brisas podem ser acionados inesperadamente se o sensor for tocado ou se o para-brisas estiver sujeito a vibração no modo "AUTO". Tome cuidado para que seus dedos não fiquem presos nos limpadores do para-brisas.

■ Fluido do lavador

Quando estiver frio, não use o fluido do lavador até que o para-brisas esteja quente. O fluido pode causar baixa visibilidade. Isto pode causar um acidente, resultando em ferimentos graves ou fatais.

 **AVISO****■ Quando o para-brisas estiver seco**

Não use o limpador, ele pode danificar o para-brisas.

■ Quando o reservatório de fluido do lavador estiver vazio

Não acione o interruptor continuamente, pois a bomba do fluido do lavador pode superaquecer.

■ Quando o bico estiver obstruído

Neste caso, entre em contato com a sua Concessionária Autorizada Lexus.

Não tente limpar com um alfinete ou outro objeto. O bico será danificado.

■ Para evitar a descarga da bateria de 12 volts



Não deixe os limpadores ligados mais tempo que o necessário quando o sistema híbrido estiver desligado.

Limpador e lavador do vidro traseiro*

Operar a alavanca do limpador

Girar a extremidade da alavanca aciona o limpador e o lavador traseiro.

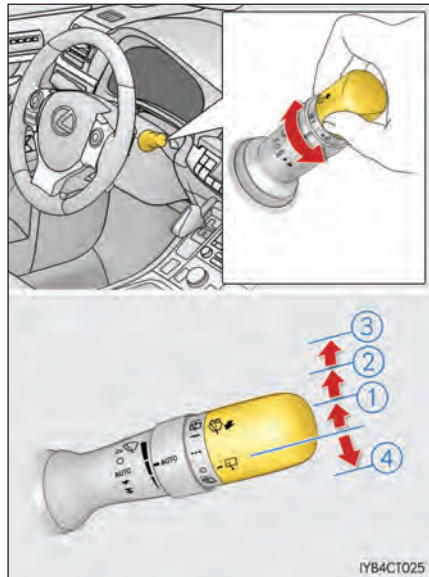

► Tipo A

- ① - - - Funcionamento intermitente
- ② — Funcionamento normal
- ③  Funcionamento do lavador/
limpador
- ④  Funcionamento do lavador/
limpador



*: Se equipado

► Tipo B

- ① **LO** Operação intermitente
- ② **HI** Funcionamento normal
- ③  Operação lavador/limpador
- ④  Operação lavador/limpador

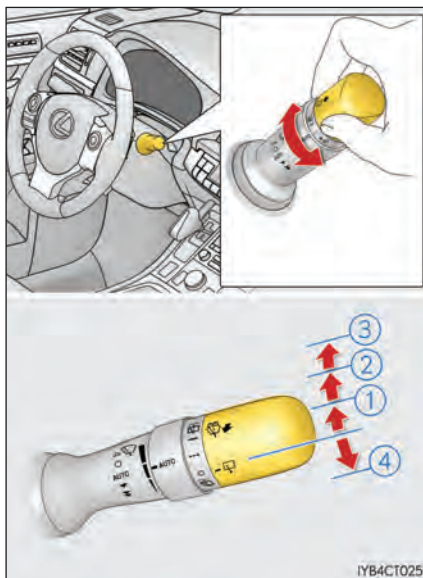

- O limpador e lavador do vidro traseiro podem ser acionados quando o botão de partida está no modo LIGADO.

 **AVISO**

- **Quando o vidro traseiro está seco**
Não use o limpador, ele pode danificar o vidro traseiro.
- **Quando o reservatório de fluido do lavador está vazio**
Não acione o interruptor continuamente, pois a bomba do fluido do lavador pode superaquecer.

Interruptor do limpador de faróis*

Fluido do lavador pode ser borrifado nos faróis.

Pressione o interruptor para limpar os faróis.

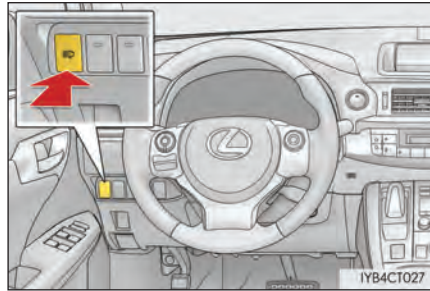

■ Os limpadores do farol podem ser acionados quando

O botão de partida estiver no modo LIGADO e o interruptor do farol estiver ligado.

■ Acionamento conjunto do limpador do para-brisas

Somente na primeira vez em que o lavador do para-brisas for acionado com o botão de partida no modo LIGADO e os faróis ligados, os limpadores do farol serão acionados uma vez. (→P. 4-3-11)



AVISO

■ Quando o reservatório de fluido do lavador está vazio

Não acione o interruptor continuamente, pois a bomba do fluido do lavador pode superaquecer.

*: Se equipado

Reabastecimento

4-4

- Abrir a portinhola do tanque de combustível4-4-2

Abrir a portinhola do tanque de combustível

Execute os seguintes passos para abrir a portinhola do tanque de combustível:

Antes de reabastecer o veículo

- Feche todas as portas e vidros e desligue o botão de partida.
- Confirme o tipo de combustível.

■ Tipos de combustível

Gasolina Premium sem chumbo, com Octanagem* mínimo 91

* A Octanagem no Brasil é medida na unidade de IAD (Índice Anti-Detonante)

■ Teor de etanol anidro na gasolina

A Lexus permite o uso da gasolina que contenha etanol anidro quando o volume do etanol for de até 25%. Certifique-se que a qualidade do combustível utilizado está adequada às legislações vigentes.

 **ATENÇÃO****■ Ao reabastecer o veículo**

Observe as precauções a seguir ao reabastecer o veículo. A negligência pode resultar em ferimentos graves ou fatais.

- Após sair do veículo e antes de abrir a portinhola do tanque de combustível, toque alguma superfície de metal sem pintura para descarregar qualquer energia estática. É importante descarregar a energia estática antes do reabastecimento, pois fagulhas resultantes dessa energia podem causar a ignição dos vapores de combustível ao reabastecer.
- Sempre segure as laterais da portinhola do tanque de combustível e gire lentamente para removê-la.

Um som de sopro pode ser escutado quando a portinhola do tanque de combustível é solta. Espere até que o som acabe para terminar de remover a tampa completamente. Em tempo quente, o combustível pressurizado pode jorrar do tanque de combustível e causar ferimentos.

- Não permita que qualquer outra pessoa que não tenha descarregado a energia estática se aproxime de um tanque de combustível aberto.
- Não inale combustível vaporizado.
O combustível contém substâncias que podem ser perigosas se inaladas.
- Não fume enquanto reabastece o veículo.
A negligência pode causar a ignição do combustível e provocar um incêndio.
- Não volte ao veículo ou toque qualquer pessoa ou objeto que estiver carregado estaticamente.
Isso pode causar o acúmulo de energia estática, resultando em um possível risco de combustão espontânea.

■ Ao reabastecer

Para evitar que o combustível transborde do reservatório, observe as precauções a seguir:

- Fixe firmemente o bocal de combustível no reservatório de abastecimento.
- Pare de encher o reservatório após o bico de combustível parar automaticamente.
- Não encha o tanque de combustível até transbordar.

 **AVISO****■ Reabastecimento**

Não derrame combustível durante o reabastecimento.

A negligência poderá danificar o seu veículo, causando o funcionamento anormal dos sistemas de escapamento ou danos aos componentes do sistema de combustível ou às superfícies pintadas do veículo.

Abrir a portinhola do tanque de combustível

- 1** Pressione o botão para abrir a porta do tanque de combustível.



- 2** Gire a tampa do tanque de combustível lentamente para abri-la e coloque-a na parte de trás da porta do tanque.

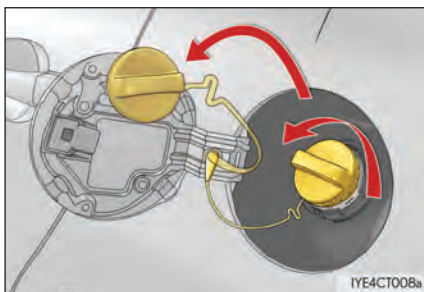

- Quando a porta do tanque de combustível não puder ser aberta ao pressionar o interruptor interno

Remova a tampa dentro do porta-malas e puxe a alavanca.

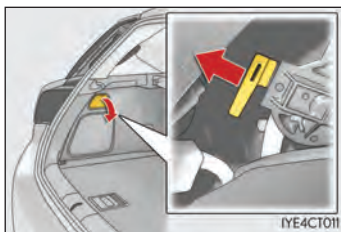

Fechar a portinhola do tanque de combustível

Após reabastecer, gire a portinhola do tanque de combustível até ouvir um clique. Uma vez que a tampa é solta, ela irá girar levemente na direção oposta.

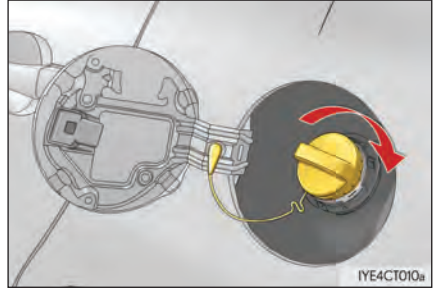

ATENÇÃO

■ Ao trocar a tampa do tanque de combustível

Não use nada além da portinhola do tanque de combustível genuína Lexus desenvolvida para seu veículo. Usar outro tipo de tampa pode causar um incêndio, resultando em ferimentos graves ou fatais.

Uso dos sistemas de suporte à condução

4-5

- Controle de cruzeiro4-5-2
- Sensor de auxílio a estacionamento Lexus 4-5-5
- Sistema de monitoramento da visão traseira.....4-5-13
- Interruptor de seleção do modo de condução.....4-5-25
- Sistemas de Suporte à Condução4-5-26
- Controle de suporte a partidas em aclave.....4-5-30

Controle de cruzeiro*

Índice de funções

Use o controle de cruzeiro para manter uma velocidade constante sem pressionar o pedal do acelerador.

- ① Indicador
- ② Visor
- ③ Interruptor do controle de cruzeiro

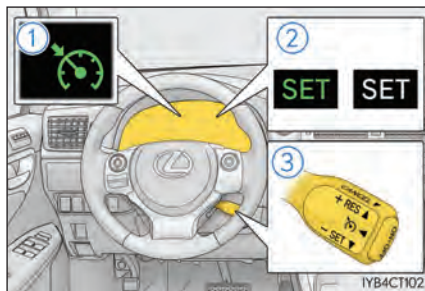

Definir a velocidade do veículo

- 1 Pressione o botão "ON-OFF" para ativar o controle de cruzeiro.
O indicador do controle de cruzeiro irá aparecer.
Pressione o botão novamente para desativar o controle de cruzeiro.

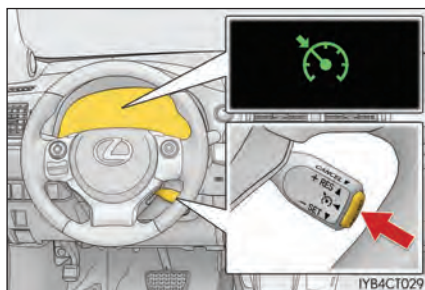

- 2 Acelere ou desacelere o veículo para a velocidade desejada e pressione a alavanca para baixo para definir a velocidade. "SET" será exibido.
A velocidade do veículo no momento em que a alavanca é solta se torna a velocidade definida.

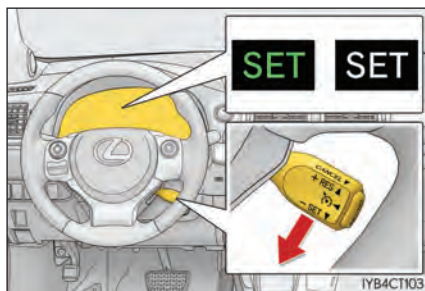

Ajuste da velocidade definida

Pressione a alavanca para cima ou para baixo até que a velocidade desejada seja obtida.

- ① Aumenta a velocidade
- ② Diminui a velocidade

Ajuste fino: Pressione a alavanca levemente na direção oposta.

Ajuste amplo: Segure a alavanca na direção desejada.

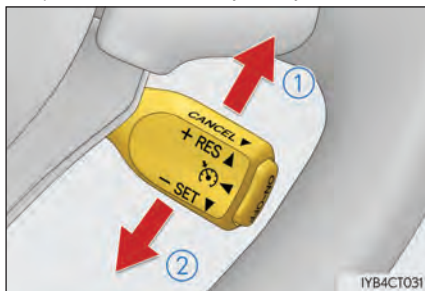

A velocidade definida aumentará ou diminuirá de acordo com o seguinte:

Ajuste fino: De aproximadamente 1,6 km/h sempre que a alavanca for manejada.

Ajuste amplo: A velocidade definida pode aumentar ou diminuir continuamente até que a alavanca seja solta.

Cancelar e reiniciar o controle de velocidade constante

- ① Puxar a alavanca em sua direção cancela o controle de velocidade constante. A definição de velocidade também é cancelada quando os freios são acionados.
- ② Levantar a alavanca reinicia o controle de velocidade constante.

O reinício está disponível quando a velocidade do veículo for maior que, aproximadamente, 40 km/h.

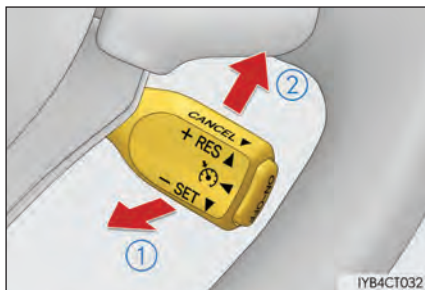

■ O controle de cruzeiro poderá ser ajustado quando

- A posição da marcha estiver em D.
- A velocidade do veículo estiver acima de 40 km/h, aproximadamente.

■ Acelerar após definir a velocidade do veículo

- O veículo pode ser acelerado normalmente. Após a aceleração, a velocidade definida é retomada.
- Para aumento da velocidade definida sem desativar o modo de controle de cruzeiro, basta acelerar até a nova velocidade desejada e pressionar a alavanca para baixo.

■ Cancelamento automático do controle de cruzeiro

O controle de cruzeiro irá parar de manter a velocidade do veículo em quaisquer das seguintes situações.

- Se a velocidade real do veículo cair mais que aproximadamente 16 km/h abaixo da velocidade pré-definida do veículo.
Neste momento, a velocidade definida memorizada não é mantida.
- Se a velocidade real do veículo estiver abaixo de 40km/h, aproximadamente.
- O VSC estiver ativado.

■ Caso a mensagem de advertência do controle de cruzeiro seja exibida no mostrador multi-função

Pressione o botão "ON-OFF" uma vez para desativar o sistema, e então pressione novamente o botão para reativá-lo.

Se a velocidade do controle de cruzeiro não puder ser definida ou se o controle de cruzeiro for cancelado imediatamente após ser ativado, pode haver uma impropriedade no sistema de controle de cruzeiro. Leve o veículo para ser inspecionado por sua Concessionária Autorizada Lexus.

**ATENÇÃO****■ Para evitar a ativação acidental do sistema de controle de cruzeiro**

Desligue o controle de cruzeiro utilizando o interruptor "ON-OFF" quando não estiver em uso.

■ Situações impróprias para o controle de cruzeiro

Não use o controle de cruzeiro em quaisquer das seguintes situações.

Isto pode ocasionar perda de controle e causar um acidente resultando em ferimentos graves ou fatais.

- Em tráfego pesado
- Em vias com curvas fechadas
- Em vias com muito vento
- Em estradas escorregadias.
- Em declives

A velocidade do veículo pode exceder a velocidade definida ao descer declives.

- Durante reboque de emergência

Sensor de auxílio a estacionamento Lexus*

A distância do seu veículo para obstáculos próximos ao estacionar em paralelo ou manobrar dentro de uma garagem é medida pelos sensores e comunicada através dos visores e um aviso sonoro. Sempre inspecione a área ao redor quando usar este sistema.

Tipos de sensores

- ① Sensores laterais dianteiros
- ② Sensores laterais traseiros
- ③ Sensores centrais traseiros

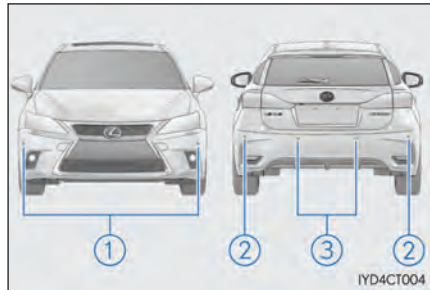

Interruptor do sensor de auxílio a estacionamento Lexus*

Liga/desliga o sensor de auxílio a estacionamento Lexus

Quando ligado, a luz do indicador acende para informar ao motorista que o sistema está operacional.

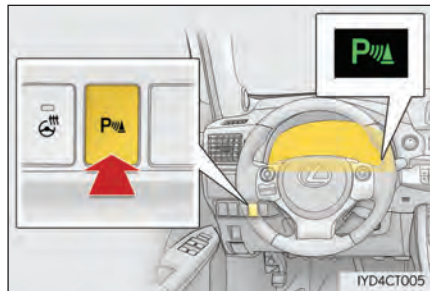

Visor

Quando os sensores detectam um obstáculo, os visores informam o motorista quanto a posição e distância do obstáculo.

■ Mostrador multi-função

▶ Veículos com visor monocromático

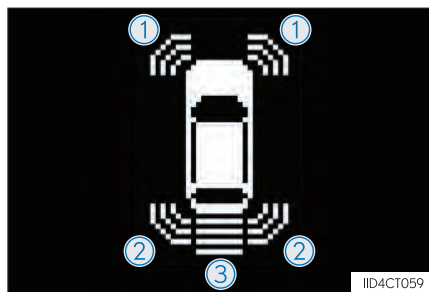

- ① Acionamento do sensor lateral dianteiro
- ② Acionamento do sensor lateral traseiro
- ③ Acionamento do sensor central traseiro

▶ Veículos com visor colorido

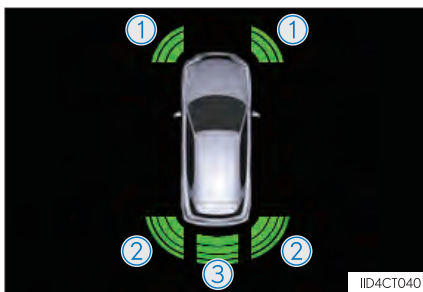

■ Tela do Sistema de Áudio Lexus ou sistema multimídia (se equipado)

- ① Visor do sensor de auxílio a estacionamento Lexus

Quando o sistema de monitoramento da visão traseira* ou Câmera do sistema Lexus de monitoramento da visão traseira* não for exibido

Um gráfico é automaticamente exibido quando um obstáculo é detectado. A tela pode ser configurada para que o gráfico não seja exibido. (→P. 4-5-9)

: Selecione para silenciar os sons de alerta sonoro.

- ② Acoplado

Quando o sistema de monitoramento da visão traseira* ou Câmera do sistema Lexus de monitoramento da visão traseira* for exibido.

Uma imagem simplificada é exibida no canto superior direito da tela do sistema multimídia quando um obstáculo é detectado.

*: se equipado



Mostrador do sensor de detecção, distância do obstáculo

■ Mostrador de distância

Os sensores que detectam um obstáculo serão iluminados de maneira contínua ou piscarão.

Visor*1	Acoplado	Distância aproximada até o obstáculo	
		Sensor lateral dianteiro e traseiro	Sensor central traseiro
 <p>(contínuo)</p>	 <p>(piscando lentamente)</p>	–	150 cm a 60 cm
 <p>(contínuo)</p>	 <p>(piscando)</p>	Sensor lateral dianteiro: 50 cm a 40 cm Sensor lateral traseiro: 60 cm a 45 cm	60 cm a 45 cm
 <p>(contínuo)</p>	 <p>(piscando rapidamente)</p>	Sensor lateral dianteiro: 40 cm a 30 cm Sensor lateral traseiro: 45 cm a 30 cm	45 cm a 35 cm
 <p>(piscando*2 ou contínuo*3)</p>	 <p>(contínuo)</p>	Abaixo de 30 cm	Abaixo de 35 cm

*1: As imagens podem diferir das mostradas nas ilustrações. (→P. 4-5-6)

*2: Mostrador multi-função

*3: Tela do Sistema de Áudio Lexus ou sistema multimídia

■ Funcionamento do aviso sonoro e distância de um obstáculo

Um aviso soa quando os sensores estão funcionando.

- O aviso soa mais rápido conforme o veículo se aproxima de um obstáculo. Quando o veículo se aproximar de um obstáculo nas seguintes distâncias, o aviso soará continuamente.
 - Sensores laterais frontais: Aproximadamente 30 cm
 - Sensores laterais traseiros: Aproximadamente 30 cm
 - Sensores centrais traseiros: Aproximadamente 35 cm
- Quando 2 ou mais obstáculos são detectados simultaneamente, o sistema de aviso sonoro responde ao obstáculo que estiver mais próximo. Se um ou ambos estiverem dentro das distâncias citadas acima, o alerta sonoro emitirá um longo tom, seguido de sons rápidos.

Faixa de detecção dos sensores

- ① Aproximadamente 50 cm
- ② Aproximadamente 60 cm
- ③ Aproximadamente 150 cm

O diagrama mostra a faixa de detecção dos sensores. Observe que os sensores não detectam obstáculos que estão extremamente perto do veículo.

O alcance dos sensores pode ser alterado dependendo da forma do objeto.

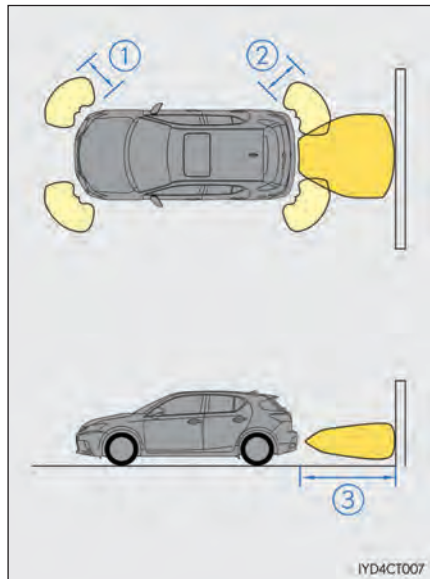

IYD4CT007

Configurar o sensor de auxílio a estacionamento Lexus (veículos com um Sistema de Áudio Lexus ou sistema multimídia)

Você pode alterar o volume do aviso sonoro e as condições de funcionamento da tela.

▶ Sistema de Áudio Lexus

- 1 Pressione o botão "MENU" no controlador do Sistema de Áudio Lexus, e então selecione "Config." na tela.
- 2 Selecione "Veículo", e então selecione "Configurações do LEXUS park assist" na tela.
- 3 Selecione o item desejado.

▶ Sistema multimídia

- 1 Pressione o botão "MENU" no Touch Remoto, e então selecione "Config." na tela.
- 2 Selecione "Veículo", e então selecione "LEXUS park assist" na tela.
- 3 Selecione o item desejado.

▶ Tela do Sistema de Áudio Lexus



▶ Tela do sistema multimídia



- 1 O volume do aviso sonoro pode ser ajustado.
- 2 Ligado ou desligado pode ser selecionado para o visor do sensor de auxílio a estacionamento Lexus.
- 3 O visor do sensor central traseiro e indicação de tom podem ser configurados.

■ O sensor de auxílio a estacionamento Lexus pode ser operado quando

- Sensores laterais frontais:
 - O botão de partida está no modo LIGADO.
 - A posição da marcha estiver em uma posição diferente de P.
 - A velocidade do veículo for inferior a 10 km/h.
(Em qualquer velocidade quando a marcha estiver em R)
- Sensores traseiros laterais e centrais:
 - O botão de partida está no modo LIGADO.
 - A posição da marcha estiver em R.

■ Visor do sensor de auxílio a estacionamento Lexus

Quando um obstáculo é detectado enquanto o sistema de monitoramento da visão traseira ou monitor Lexus estiver em uso, o indicador será exibido no canto superior da tela mesmo se as configurações do visor estiverem desativadas.

■ Informações sobre os sensores

- As áreas de detecção do sensor estão limitadas ao redor do para-choque traseiro.
- Certas condições do veículo e ambiente ao redor podem afetar a habilidade do sensor para detectar corretamente um obstáculo. Situações específicas em que isto pode ocorrer estão listadas abaixo.
 - Há sujeira no sensor. (Limpar os sensores resolverá esse problema.)
 - O sensor está congelado. (Descongelar a área resolverá esse problema.)
Especialmente no tempo frio, se um sensor congelar, a tela poderá exibir uma anormalidade, ou obstáculos poderão não ser detectados.
 - O sensor está coberto de alguma forma.
 - O veículo está inclinado consideravelmente para um lado.
 - Em uma estrada extremamente acidentada, inclinada, no cascalho, ou na grama.
 - Há ruído excessivo nas proximidades do veículo, como buzinas, motores de motos, freio a ar de veículos maiores, ou outros que produzam ondas ultra sônicas.
 - Há outro veículo equipado com sensor de auxílio à estacionamento na proximidade.
 - O sensor está coberto por um borrifo de água ou chuva pesada.
 - O veículo é equipado com antena de para-lama ou antena.
 - Olhais para reboque estão instalados.
 - O para-choque ou sensor recebe um forte impacto.
 - O veículo está se aproximando de um meio-fio muito alto ou curvado.
 - Sob luz do sol forte ou clima frio intenso.
 - A área diretamente abaixo dos para-choques não é detectada.
 - Se obstáculos ficarem muito próximos do sensor.
 - Uma suspensão não genuína Lexus (suspensão rebaixada) foi instalada.
 - Pessoas podem não ser detectadas se estiverem utilizando certos tipos de roupa.

Além dos exemplos acima, há casos em que, devido a forma, sinais e outros objetos o sensor pode julgá-los mais próximos do que realmente estão.

- A forma do obstáculo pode evitar que o sensor o detecte. Preste atenção especial aos seguintes obstáculos:
 - Arames, cercas, cordas, etc.
 - Algodão ou outros materiais que absorvem ondas de som
 - Objetos muito inclinados
 - Obstáculos baixos
 - Obstáculos altos com seções superiores projetando-se na direção do seu veículo
- As seguintes situações podem ocorrer durante o uso.
 - Dependendo do formato do obstáculo e outros fatores, a detecção da distância pode ser encurtada, ou pode se tornar impossível.
 - Obstáculos podem não ser detectados se estiverem muito próximos do sensor.
 - Haverá um pequeno atraso entre a detecção do obstáculo e sua exibição. Mesmo em velocidade baixa, existe a possibilidade de que o obstáculo apareça nas áreas de detecção do sensor antes o visor seja exibido e o aviso soe.
 - Postes finos e objetos mais baixos que o sensor podem não ser detectados quando se aproximarem, mesmo que tenham sido detectados anteriormente.
 - Poderá ser difícil ouvir o aviso sonoro devido ao volume alto do sistema de áudio ou o som do fluxo de ar do sistema de ar-condicionado.

■ **Se uma mensagem de advertência é exibida no mostrador multi-função**

→P. 7-2-15

■ **Personalização**

As configurações (ex. volume do sinal sonoro) podem ser alteradas.
(Funções personalizáveis →P. 8-2-11)

 **ATENÇÃO****■ Ao utilizar o sensor de auxílio a estacionamento Lexus**

Observe as precauções a seguir.

A negligência poderá resultar na incapacidade de condução segura do veículo e a possibilidade de acidentes.

- Não utilize o sensor em velocidades acima de 10km/h.
- As áreas de detecção do sensor e tempo de reação são limitadas. Ao mover-se para a frente ou para trás, verifique as áreas ao redor do veículo (especialmente as laterais) para segurança, e dirija devagar, utilizando o freio para controlar a velocidade do veículo.
- Não instale acessórios dentro das áreas de alcance de detecção dos sensores.

 **AVISO****■ Ao utilizar o sensor de auxílio a estacionamento Lexus**

Nas seguintes situações, o sistema pode estar com impropriedade devido à falha do sensor. Tenha o seu veículo inspecionado por sua Concessionária Autorizada Lexus.

- O mostrador de funcionamento do sensor de auxílio a estacionamento Lexus pisca, e um aviso sonoro é emitido quando obstáculos são detectados.
- Se a área ao redor dos sensores colide com algo, ou é submetida a um forte impacto.
- Se o para-choque colide com algo.
- Se a tela aparecer continuamente sem aviso sonoro, exceto quando o interruptor de silêncio do aviso sonoro estiver ativado.
- Se houver um erro no mostrador, verifique primeiro o sensor.
Se o erro ocorrer mesmo que não haja lama no sensor, é provável que haja uma impropriedade.

■ Cuidados ao lavar o veículo

Não aplique jatos fortes de água ou vapor na área do sensor.

Isso pode resultar em impropriedade do sensor.

Sistema de monitoramento da visão traseira*

O sistema de monitoramento traseiro auxilia o motorista ao exibir linhas de guia e uma imagem da visão traseira do veículo quando em ré, por exemplo, enquanto faz-se a manobra de estacionamento

As ilustrações na tela utilizadas neste texto foram utilizadas com o único propósito de ilustrar e podem diferir da imagem que é exibida na tela.

A imagem do espelho retrovisor é exibida quando a posição da marcha está em R e o interruptor está LIGADO.

O sistema de monitoramento traseiro será desativado quando a alavanca de marcha estiver em uma posição que não seja R.

Sistema de Áudio Lexus: Quando o câmbio é colocado na posição "R" e qualquer botão de modo (como, por exemplo, "MENU") é pressionado, o sistema de monitoramento traseiro é cancelado e a tela muda para o modo do botão que foi pressionado.

► Espelho retrovisor

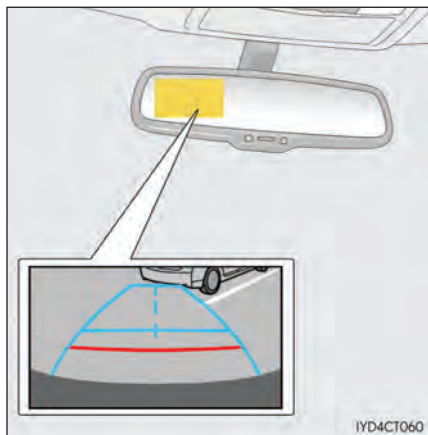

► Sistema de Áudio Lexus

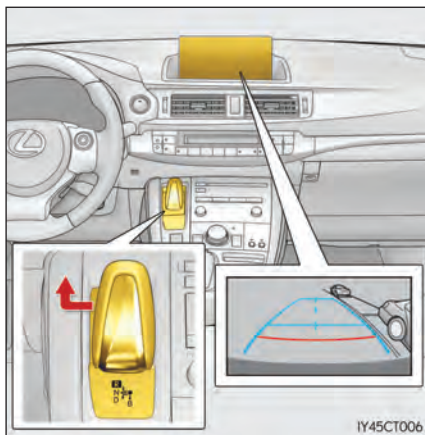

Alternar a tela (espelho retrovisor)

- Para desligar temporariamente o monitor quando estiver ligado. Pressione o botão "AUTO". O indicador deverá ficar laranja. O monitor ligará automaticamente após o interruptor ser posicionado em DESLIGADO e LIGADO.
- Para ligar manualmente o monitor quando estiver desligado. Pressione o botão "AUTO". O indicador deverá ficar verde.

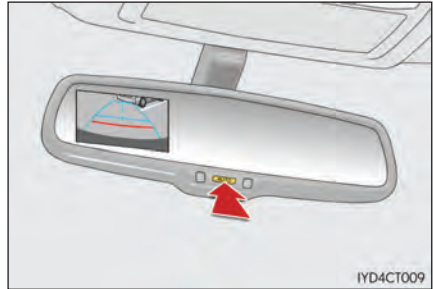

■ Ao usar o sistema de monitoramento da visão traseira

A função antiofuscante do espelho retrovisor interno será cancelada.

■ Desligamento automático

A tela será desligada automaticamente após 5 minutos.

■ Modo de exibição

O modo de exibição de monitoramento da visão traseira pode ser ajustado quando o botão de partida está em modo LIGADO e a posição da marcha está em R.

- Para selecionar um idioma de exibição (Inglês, Francês ou Espanhol)

1 Pressione e mantenha pressionado o botão "AUTO" de 6 a 12 segundos.

O monitor deverá ser ligado e o indicador deverá ficar verde.

2 Pressione o botão "AUTO".

3 Cada vez que o botão "AUTO" é pressionado e solto, o idioma irá mudar.

A mensagem de advertência deverá piscar por 5 segundos após a liberação do botão, indicando que uma alteração foi concluída.

- Para desabilitar permanentemente o monitor.

Pressione e mantenha apertado o botão "AUTO" de 12 a 15 segundos.

O monitor irá desligar e ligar após 6 segundos. Continue mantendo o botão pressionado para baixo até que a tela volte a desligar.

O indicador deverá piscar na cor laranja.

O monitor não ligará automaticamente após o interruptor ser posicionado em DESLIGADO e LIGADO.

- Para ligar manualmente o monitor quando estiver desligado.

Pressione o botão "AUTO". O indicador deverá ficar verde.

Uso do sistema de monitoramento da visão traseira

■ Descrição da tela

A tela do sistema de monitoramento traseiro será exibida se o câmbio estiver na posição "R" enquanto o botão de partida estiver no modo LIGADO.

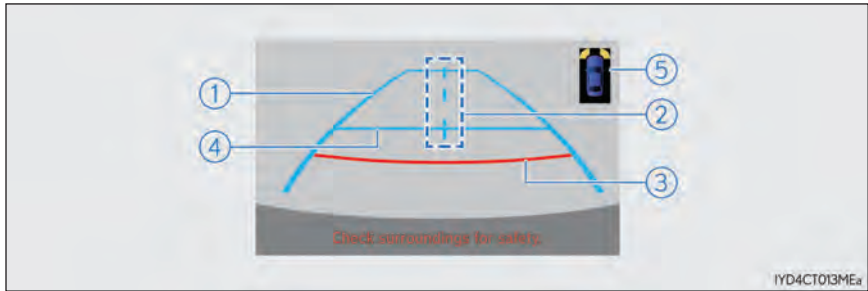

- ① Linha-guia de largura do veículo
A linha indica um caminho-guia quando o veículo estiver se movendo para trás em linha reta.
A largura exibida é maior que a largura real do veículo
- ② Linha-guia central do veículo
Estas linhas indicam o centro estimado do veículo no chão.
- ③ Linha-guia de Distância (vermelha)
A linha mostra a distância atrás do veículo, um ponto a aproximadamente 0,5 m da borda do para-choque.
- ④ Linha-guia de Distância (azul)
A linha mostra a distância atrás do veículo, um ponto a aproximadamente 1 m da borda do para-choque.
- ⑤ Tela do sensor de auxílio a estacionamento Lexus (se equipado)
Sistema de Áudio Lexus: Se um obstáculo for detectado enquanto os sensores de auxílio a estacionamento Lexus estiverem ligados, uma tela é exibida no canto superior direito do visor.

Precauções com o sistema de monitoramento da visão traseira

■ Área exibida na tela

O sistema de monitoramento da visão traseira exibe uma imagem da vista do para-choques na área traseira do veículo. A imagem da tela do sistema de monitoramento traseiro pode ser ajustada.

- A área exibida na tela pode variar de acordo com a orientação do veículo.
- Objetos que estiverem próximos de qualquer um dos cantos do para-choques ou abaixo do para-choques não podem ser visualizados.

A câmera utiliza uma lente especial. A distância da imagem que aparece na tela difere da distância real.

- Itens que estão localizados em posições acima da câmera não serão exibidos no visor.
- Se seu veículo estiver equipado com iluminação da placa, ela pode interferir no visor.

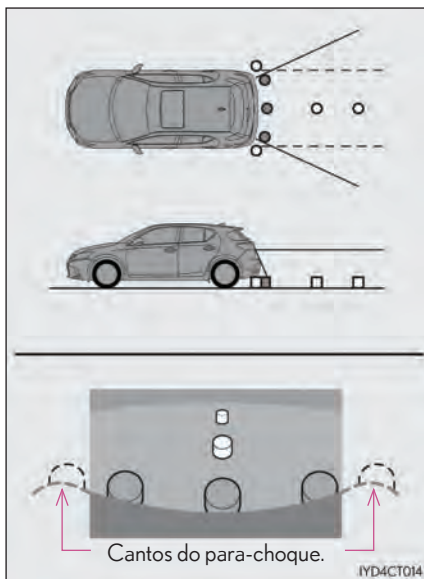

■ Câmera do sistema de monitoramento da visão traseira

A câmera para o sistema de monitoramento da visão traseira está localizada acima da placa.

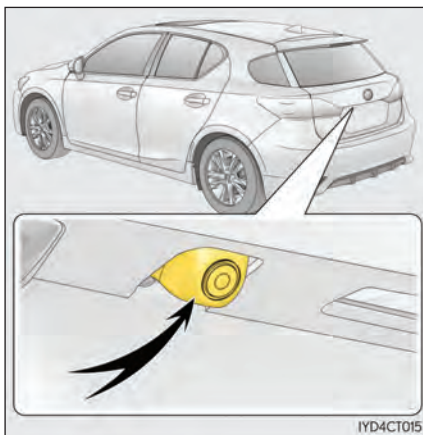
**● Uso da câmera**

Se a lente da câmera estiver suja, ela não transmitirá uma imagem clara. Se gotas d'água, ou lama aderirem à lente, lave-a com água e seque com um pano macio. Se a lente estiver muito suja, lave-a com um agente de limpeza suave.

■ Diferenças entre a tela e a via

As linhas-guia de distância e a extensão da largura das linhas-guia podem não estar paralelas com as linhas divisórias da vaga de estacionamento, mesmo se parecerem que sim. Certifique-se de inspecionar visualmente.

As distâncias entre a extensão da largura das linhas-guia do veículo e as linhas divisórias da esquerda e da direita da vaga de estacionamento podem não ser iguais, mesmo se parecerem que sim. Certifique-se de inspecionar visualmente.

A distância das linhas-guia dão uma distância de referência para superfícies planas. Em quaisquer das situações a seguir, há uma margem de erro entre as linhas-guia de fixação na tela e a distância/curso real da via.

- Quando a via na traseira do veículo possui inclinação acentuada

A distância das linhas-guia aparentemente estarão mais próximas ao veículo do que a distância real. Por essa razão, objetos aparecerão mais longe do que realmente estão. Da mesma forma, haverá uma margem de erro entre as linhas-guia e a distância/curso real da via.

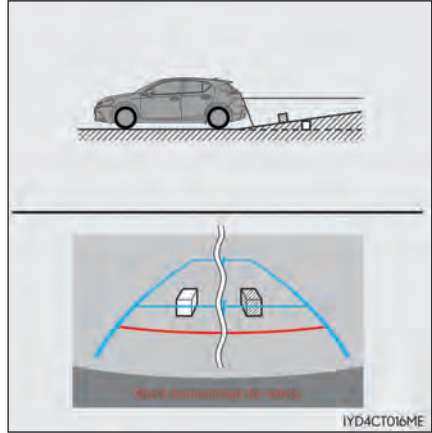

- Quando a via na traseira do veículo possui declinação acentuada

A distância das linhas-guia aparentemente estarão mais distantes do veículo do que a distância real. Por essa razão, objetos aparecerão mais próximos do que realmente estão. Da mesma forma, haverá uma margem de erro entre as linhas-guia e a distância/curso real da via.

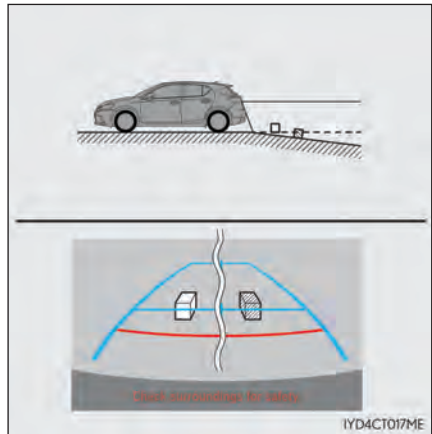

- Quando alguma parte do veículo se rebaixa
Quando há rebaixamento de alguma parte do veículo devido ao número de passageiros ou a distribuição de carga, há uma margem de erro entre as linhas-guia na tela e a distância real da via.

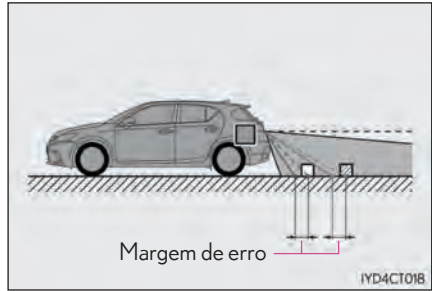

■ Ao aproximar-se de objetos tridimensionais

As linhas-guia de distância são exibidas de acordo com objetos de superfície plana (como a via). É impossível determinar a posição de objetos tridimensionais (tais como veículos) utilizando as linhas-guia de distância. Ao se aproximar de um objeto tridimensional que se estende para fora (tal como a caçamba de um caminhão), tenha cuidado.

- Linhas-guia de extensão de largura do veículo

Verifique visualmente os arredores e a área traseira do veículo. No caso demonstrado na ilustração, o caminhão parece estar fora das linhas-guia do veículo e este parece que não colidirá com o caminhão. Entretanto, o corpo traseiro do caminhão pode atravessar as linhas-guia do veículo. Na realidade, se você recuar guiando-se pelas linhas-guia de largura, o veículo pode colidir com o caminhão.

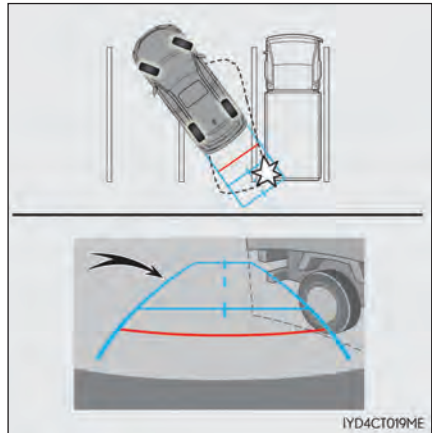

- Linhas-guia de Distância

Verifique visualmente os arredores e a área traseira do veículo. Na tela, parece que um caminhão está estacionado no ponto ②. Entretanto, na realidade, se você retroceder até o ponto ①, você irá chocar-se com o caminhão. Na tela, parece que ① está mais próximo e está mais distante. Entretanto, na verdade, a distância até ① e ③ é a mesma, e ② está mais distante que ① e ③.

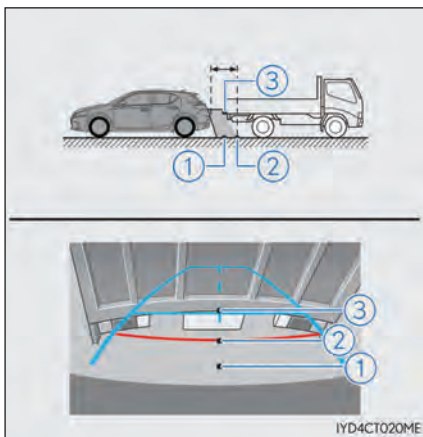

Informações importantes

■ Caso perceba sintomas

Se você notar algum dos sintomas seguintes, consulte a causa mais provável e a solução, e faça uma verificação em uma Concessionária Autorizada Lexus.

Se o sintoma não for resolvido pela solução, leve seu veículo a uma Concessionária Autorizada Lexus.

Causa Provável	Solução
❑ A imagem é difícil de visualizar	
<ul style="list-style-type: none"> • O veículo está em uma área escura • A temperatura ao redor das lentes está muito alta ou muito baixa • A temperatura externa está muito baixa • Existem gotas d'água na câmera. Está chovendo ou o clima está úmido • Existência de substância (lama, etc.) na câmera • Há riscos na câmera • A luz solar ou faróis estão direcionados diretamente à câmera • O veículo está sob luzes fluorescentes, de sódio, de mercúrio, etc. 	<p>Caso isto ocorra devido a estes motivos, não é indicação de impropriedade. Execute a ré enquanto verifica ao redor do veículo (Use a câmera assim que as condições melhorarem.)</p> <p>A imagem da tela do sistema de monitoramento traseiro pode ser ajustada.</p>
❑ A imagem está desfocada	
Existência de sujeira ou outras substâncias (como gotas de água, lama etc) na câmera.	Enxaguar as lentes da câmera com água e limpar com um pano macio. Lave com sabão neutro se a sujeira for resistente.
❑ A imagem está fora de alinhamento	
A câmera ou área adjacente recebeu um forte impacto.	Leve o veículo para ser inspecionado por sua Concessionária Autorizada Lexus.
❑ As linhas-guia fixas estão muito fora de alinhamento	
A posição da câmera está fora de alinhamento	Leve o veículo para ser inspecionado por sua Concessionária Autorizada Lexus.
<ul style="list-style-type: none"> • O veículo está inclinado(há uma carga pesada sobre ele, a pressão do pneu está baixa devido a uma perfuração, etc.) • O veículo é usado em uma inclinação. 	<p>Caso isto ocorra devido a estes motivos, não é indicação de impropriedade. Execute a ré enquanto verifica ao redor do veículo</p>

 **ATENÇÃO****■ Ao usar o sistema de monitoramento da visão traseira**

O sistema de monitoramento da visão traseira é um dispositivo suplementar criado para auxiliar o motorista em manobras de ré. Ao dar a ré, certifique-se de verificar visualmente atrás e em torno do veículo antes de prosseguir.

Observe as precauções a seguir para evitar um acidente que possa resultar em ferimentos graves ou fatais.

- Nunca dependa inteiramente do sistema de monitoramento da visão traseira ao dar marcha a ré. A imagem e a posição das linhas-guia exibidas na tela podem diferir da situação real. Tenha cuidado, assim como teria ao manobrar quaisquer veículos.
- Certifique-se de executar a ré lentamente, pressionando o pedal do freio para controlar a velocidade do veículo.
- As instruções dadas são apenas linhas-guia. Quando e quanto deve-se virar o volante pode variar de acordo com as condições do tráfego, pista, veículo, etc. ao estacionar. É necessário estar totalmente ciente disso antes de usar o sistema de monitoramento da visão traseira.
- Quando estacionar, certifique-se de verificar se o espaço comportará seu veículo antes de efetuar a manobra.
- Não utilize o sistema de monitoramento da visão traseira nos seguintes casos:
 - Em superfícies cobertas de óleo
 - Quando a tampa do porta-malas não estiver completamente fechada
 - Em vias não planas ou retas, tais como curvas e inclinações.
- Em baixas temperaturas, a tela pode escurecer ou a imagem pode ficar mais fraca. A imagem pode distorcer quando o veículo estiver em movimento, ou você pode ser incapaz de ver a imagem na tela. Certifique-se de verificar visualmente e com os espelhos em volta do veículo antes de prosseguir.
- Se os tamanhos dos pneus forem trocados, a posição das linhas-guia fixas exibidas na tela pode mudar.
- A câmera utiliza uma lente especial. As distâncias entre objetos e pedestres que aparecem na imagem exibida na tela serão diferentes das reais. (→P. 4-5-18)

**AVISO****■ Como utilizar a câmera**

- O sistema de monitoramento da visão traseira pode não funcionar adequadamente nos casos a seguir.
 - Se a traseira do veículo estiver danificada, a posição e ângulo de montagem da câmera podem mudar.
 - Como a câmera é à prova d'água, não a remova, desmonte-a ou modifique-a. Isso pode causar impropriedade.
 - Não esfregue com força a lente da câmera. Se a lente da câmera estiver riscada, ela não poderá transmitir uma imagem nítida.
 - Não permita que solventes orgânicos, cera para carros, limpa-vidros ou protetor de vidros entrem em contato com a câmera. Se isso ocorrer, limpe-a o mais rápido possível.
 - Se a temperatura mudar rapidamente, como por exemplo água quente for despejada sobre o veículo em um clima frio, o sistema pode não funcionar normalmente.
 - Ao lavar o veículo, não aplique jatos de água de grande intensidade contra a área da câmera. A negligência pode resultar em uma impropriedade da câmera.
 - Quando a câmera é utilizada sob lâmpadas fluorescentes, lâmpadas de sódio, lâmpadas de mercúrio etc; as lâmpadas e áreas iluminadas podem parecer cintilar.
- Não exponha a câmera a forte impacto pois isso pode causar uma impropriedade. Se isso ocorrer, leve seu veículo para inspeção em uma Concessionária Autorizada Lexus o mais rápido possível.

Interruptor de seleção do modo de condução

Os modos de condução podem ser selecionados para se adequarem às condições de condução.

- ① Modo normal
- ② Modo de Direção ecológica e econômica
Adequado para melhorar a economia de combustível, pois o torque correspondente à quantidade de pressão no pedal do acelerador pode ser gerado de maneira mais suave do que em condições normais e a operação do sistema de ar-condicionado (aquecimento/resfriamento) será minimizada.

Quando o interruptor do modo de direção está posicionado à esquerda, o indicador "MODO DE DIREÇÃO ECOLÓGICA E ECONÔMICA" acende no conjunto do painel de instrumentos.

Pressione o interruptor para mudar o modo de direção para modo normal.

- ③ Modo SPORT

Utilize-o quando altos níveis de resposta e percepção forem desejáveis, como ao dirigir em regiões montanhosas ou em ultrapassagens.

Quando o interruptor do modo de direção está posicionado à direita, o indicador "SPORT MODE" acende no conjunto do painel de instrumentos.

Pressione o interruptor para mudar o modo de direção para modo normal.

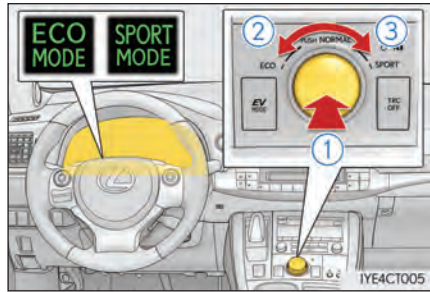

■ Operação do sistema de ar-condicionado no modo de Direção ecológica e econômica

O modo de Direção ecológica e econômica controla as operações do aquecimento/resfriamento e a velocidade da ventoinha do ar-condicionado para aumentar a eficácia do combustível (→P. 5-1-10). Para aperfeiçoar o desempenho do ar-condicionado, ajuste a velocidade da ventoinha ou desligue o modo de Direção ecológica e econômica.

■ Desativação automática do modo SPORT

O modo esportivo é automaticamente desativado se o botão de partida for desligado após direção em modo esportivo.

Sistemas de Suporte à Condução

Para ajudar a aumentar a segurança e desempenho ao dirigir, os seguintes sistemas operam automaticamente em resposta às muitas situações de condução. No entanto, esteja ciente que esses sistemas são suplementares e não devem ser confiados totalmente ao se dirigir o veículo.

◆ Sistema de Freios Antitravamento (ABS)

Ajuda a prevenir o travamento de pneus quando os freios são acionados repentinamente, ou se os freios forem acionados ao dirigir em uma pista escorregadia

◆ Assistência dos freios

Gera um nível maior de força nos freios depois que o pedal do freio é pressionado, quando o sistema detecta uma situação de frenagem emergencial

◆ VSC (Controle de Estabilidade do Veículo)

Ajuda o motorista a controlar derrapagens quando houver desvio súbito ou curva em superfícies de estradas escorregadias

Oferece controle cooperativo de ABS, TRC, VSC e EPS.

Ajuda a manter a estabilidade direcional ao fazer um desvio em superfícies de vias escorregadias controlando o desempenho do volante.

◆ TRC (Controle de Tração)

Ajuda a manter a potência de direção e prevenir que as rodas girem em falso ao dar a partida no veículo ou acelerar em estradas escorregadias

◆ EPS (Direção Elétrica)

Utiliza um motor elétrico para a redução da quantidade de esforço necessário para esterçamento

◆ Controle de suporte a partidas em active

→P. 4-5-30

◆ Sinal do freio de emergência



Quando os freios são acionados repentinamente, as luzes de freio piscam automaticamente para alertar o veículo de trás.

Quando os sistemas VSC/TRC/ABS estiverem em operação

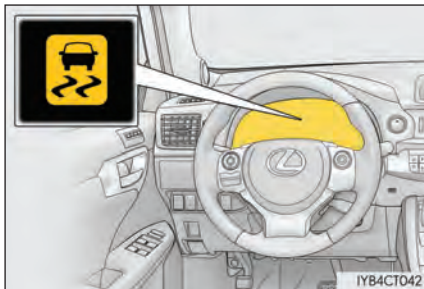
A luz do indicador de derrapagem irá piscar enquanto os sistemas VSC/TRC/ABS estiverem operando.



Desabilitar o sistema TRC

Se o veículo ficar atolado na lama ou sujeira, o sistema TRC pode reduzir a energia do sistema híbrido às rodas. Pressionar  para desligar o sistema pode tornar mais fácil o ato de empurrar o veículo para liberá-lo. Para desligar o sistema TRC, pressione e solte rapidamente .

A luz indicadora "TRC OFF" irão aparecer. Pressione  novamente para ligar o sistema.

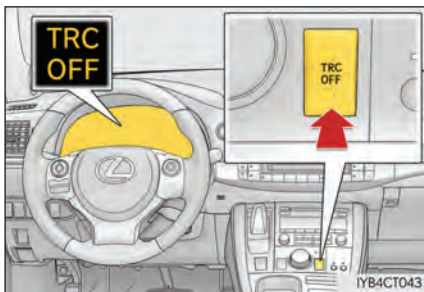

- **Ao aparecer o indicador "TRC OFF", mesmo que o botão TRF OFF não tiver sido pressionado**
 - TRC não pode ser operado. Entre em contato com sua Concessionária Autorizada Lexus.
- **Sons e vibrações causadas pela assistência dos freios ABS, VSC e TRC**
 - Um som pode ser ouvido do compartimento do motor quando o sistema híbrido é iniciado, logo após o veículo começar a se mover, se o pedal do freio for pressionado de forma forçada ou repetidamente, ou 1-2 minutos após o sistema híbrido ter sido desligado. O som não indica impropriedade em qualquer um desses sistemas.
 - Qualquer uma das seguintes condições pode ocorrer quando os sistemas acima estão em operação. Nenhuma delas indica que uma impropriedade tenha acontecido.
 - Vibrações podem ser sentidas através da carroçaria do veículo e do volante.
 - Um som de motor pode ser ouvido após a parada do veículo.
 - O pedal do freio pode pulsar levemente após o ABS ter sido acionado.
 - O pedal do freio pode descer levemente após o ABS ter sido acionado.
- **Som de operação de EPS**

Quando o volante for usado, um som de motor (som de vibração) pode ser ouvido. Isso não indica uma impropriedade.
- **Efetividade reduzida do sistema EPS**

A efetividade do sistema EPS é reduzida para evitar que o sistema sofra superaquecimento quando há entrada frequente de informações de direção por um longo período de tempo. Como resultado o volante pode ficar pesado. Se isso ocorrer, evite essa entrada de informações de direção ou pare o veículo e desligue o sistema híbrido. O sistema EPS deve voltar ao normal dentro de 10 minutos.
- **Reativação automática do sistema TRC**

Após desligar o sistema TRC, ele será reativado automaticamente nas seguintes situações:

 - Quando o botão de partida é desligado
 - O TRC irá ligar quando a velocidade aumentar
- **Condições de operação do sinal de freio de emergência**

Quando as três condições a seguir forem cumpridas, o sinal de freio de emergência irá funcionar:

 - Os pisca-alertas estão desligados.
 - A velocidade real do veículo está acima de 55 km/h.
 - O pedal do freio é pressionado de maneira que leva o sistema a identificar, por causa da desaceleração do veículo, que esse é um acionamento repentino do freio.
- **Cancelar o sistema automático do sinal do freio de emergência**

O sinal do freio de emergência será desligado em qualquer uma dessas situações:

 - Os pisca-alertas estão ligados.
 - O pedal do freio está solto.
 - O sistema identifica, a partir da desaceleração do veículo, que esse não é um acionamento repentino do freio.

 **ATENÇÃO****■ O ABS não funciona efetivamente quando**

- O veículo derrapa ao dirigir em alta velocidade em estradas molhadas ou escorregadias.

■ A distância de parada quando o ABS está em funcionamento pode exceder a distância das condições normais

O ABS não foi projetado para encurtar a distância de parada do veículo. Sempre mantenha uma distância segura do veículo à frente, especialmente nas seguintes situações:

- Ao dirigir em estradas com sujeira ou cascalho
- Ao dirigir sobre solavancos nas vias
- Ao dirigir em vias com buracos ou superfícies irregulares

■ O TRC pode não operar eficientemente quando

O controle direcional e a tração podem não ser alcançados ao dirigir em vias escorregadias, mesmo se o sistema TRC estiver operante.

Dirija o veículo cuidadosamente em condições onde haja o risco de perda da estabilidade e tração.

■ Quando o VSC é ativado

A luz do indicador de derrapagem pisca. Sempre dirija cuidadosamente. Condução negligente pode causar um acidente. Tome cuidado especial quando a luz do indicador piscar.

■ Quando o sistema TRC é desligado

Tome muito cuidado e dirija em uma velocidade apropriada às condições da via. Como o TRC é um sistema para assegurar a estabilidade do veículo e força de condução, não desligue o sistema TRC, a menos que seja necessário.

■ Substituir pneus

Certifique-se de que todos os pneus sejam do tamanho especificado, da mesma marca, padrões e de capacidade total de carga. Além disso, assegure-se de que os pneus estejam calibrados com a pressão recomendada.

Os sistemas ABS, TRC e VSC não irão funcionar corretamente se diferentes pneus estiverem colocados no veículo.

Contate sua Concessionária Autorizada Lexus para mais informações sobre a substituição de pneus ou rodas.

■ Manuseio de pneus e de suspensão

O uso dos pneus com qualquer tipo de problema ou modificar a suspensão irá afetar os sistemas de suporte à condução, e pode levar à uma impropriedade do sistema.

Controle de suporte a partidas em aclive

Assistência com a partida e, temporariamente, mantém a potência de frenagem, mesmo que o pé seja retirado do pedal de freio durante a partida em uma inclinação ou uma ladeira escorregadia.

Para executar o controle de suporte a partidas em aclive, pressione o pedal do freio quando o veículo estiver completamente parado.

Um sinal irá soar uma vez para indicar que o sistema está ativado. O indicador de derrapagem também começará a piscar.



■ Condições de operação controle de suporte a partidas em aclive

- O sistema opera nas seguintes situações:
 - A posição da marcha está em uma posição além de P.
 - O freio de estacionamento não é acionado.
 - O pedal do acelerador não está sendo pressionado.
- O controle de suporte a partidas em aclive não pode ser operado enquanto a luz do indicador de derrapagem estiver acesa.

■ Controle de suporte a partidas em aclive

- Enquanto o controle de suporte a partidas em aclive está operando, os freios se mantêm acionados após o motorista soltar o pedal. As luzes de parada e as luzes de alta montagem são acesas.
- O controle de suporte a partidas em aclive funciona por volta de dois segundos após o pedal do freio ter sido solto.
- Se o indicador de derrapagem não acender e o sinal não soar quando o pedal do freio for pressionado firmemente, diminua levemente a pressão no pedal do freio (não permita que o veículo de ré) e então pressione-o novamente de forma firme. Se o sistema ainda não funcionar, verifique se as condições de operação explicadas acima foram cumpridas.

■ Sinal do controle de suporte a partidas em aclave

- Quando o controle de suporte a partidas em aclave é ativado, o sinal irá soar uma vez.
- Nas seguintes situações, o controle de suporte a partidas em aclave será cancelado e o sinal irá tocar duas vezes.
 - Nenhuma tentativa de dirigir o veículo é feita dentro de aproximadamente dois segundos da liberação do pedal do freio.
 - Pressione o interruptor da posição P.
 - O freio de estacionamento é acionado.
 - O pedal do freio é pressionado novamente.
 - O pedal do freio foi pressionado por, aproximadamente, mais do que três minutos.

■ Se o indicador de derrapagem acender

Pode indicar uma impropriedade no sistema. Entre em contato com sua Concessionária Autorizada Lexus.

**ATENÇÃO****■ Controle de suporte a partidas em aclave**

- Não confie exclusivamente no controle de suporte a partidas em aclave. O controle de suporte a partidas em aclave pode não funcionar efetivamente em inclinações íngremes.
- Ao contrário do freio de estacionamento, o controle de suporte a partidas em aclave não foi projetado para manter o veículo parado por um longo período de tempo. Não tente usar o controle de suporte a partidas em aclave para travar o veículo em uma inclinação, pois isto pode levar a acidentes.

Dicas para condução

4-6

- Dicas para a condução de um veículo híbrido.....4-6-2

Dicas para a condução de um veículo híbrido

Para uma condução ecológica e econômica, preste atenção nos seguintes pontos:

◆ Utilizar o modo de Direção ecológica e econômica

Ao utilizar o modo de Direção ecológica e econômica, o torque correspondente à pressão exercida no pedal do acelerador pode ser gerada de forma mais suave do que nas condições normais. Além disso, a operação do sistema de ar-condicionado aquecimento/refrigeração) será minimizada, aumentando a economia de combustível. (→P. 4-5-25)

◆ Utilização do Indicador de Sistema Híbrido

É possível realizar uma condução ecológica ao manter o Indicador de Sistema Híbrido dentro da área econômica. (→P. 2-1-9)

◆ Operação da alavanca de câmbio

Mude a posição do câmbio para D quando estiver parado no semáforo dirigindo em trânsito lento. Mude a posição do câmbio para P quando ao estacionar. A utilização da posição N não é eficaz para o consumo de combustível. Na posição N, o motor a gasolina funciona, porém não pode ser gerada eletricidade. Além disso, ao utilizar o sistema de ar condicionado, etc., a energia da bateria híbrida (bateria de tração) é consumida.

◆ Operação do pedal do acelerador/pedal de freio

- Dirija seu veículo suavemente. Evite acelerações e desacelerações abruptas. A aceleração e a desaceleração gradual farão um uso mais eficaz do motor elétrico (motor de tração) sem precisar utilizar o motor a gasolina.
- Evite acelerações repetidas. Acelerações repetidas consomem a energia da bateria híbrida (bateria de tração), resultando em consumo deficiente de combustível. A energia da bateria pode ser recuperada dirigindo com o pedal do acelerador levemente solto.

◆ Ao frear

Certifique-se de operar os freios suavemente e de forma oportuna. Uma grande quantidade de energia elétrica pode ser retida ao diminuir a velocidade.

◆ **Atrasos**

A aceleração e desaceleração contínua, assim como longas esperas em semáforos, levará a um consumo de combustível maior. Verifique as informações sobre o tráfego antes de sair e evite atrasos sempre que possível. Ao se deparar com um congestionamento, solte o pedal do freio suavemente para permitir que o veículo se mova para a frente ligeiramente, evitando o uso excessivo do acelerador. Isso ajuda a controlar o consumo excessivo de gasolina.

◆ **Direção em rodovia**

Controle e mantenha uma velocidade constante. Antes de parar em uma cabine de pedágio ou em outro local semelhante, dê tempo suficiente para soltar o acelerador e use os freios suavemente. Uma grande quantidade de energia elétrica pode ser gerada ao diminuir a velocidade.

◆ **Ar-condicionado**

Use o ar-condicionado somente quando necessário. Isso ajuda a reduzir o consumo excessivo de gasolina.

Quando a temperatura ambiente estiver alta, utilize o modo de recirculação de ar. Isso ajudará a reduzir a sobrecarga no sistema de ar-condicionado e também reduzirá o consumo de combustível.

◆ **Verificando a inflagem do pneu**

Verifique a inflagem dos pneus com frequência. A inflagem incorreta do pneu pode levar a um mau consumo de combustível.

◆ **Bagagem**

Carregar bagagem pesada pode levar a um consumo de combustível inadequado. Evite carregar bagagem desnecessária. A instalação de um bagageiro grande também pode causar diminuição da economia de combustível.

◆ **Aquecer o motor antes de dirigir**

Uma vez que o motor a gasolina aciona e desliga automaticamente, o aquecimento do motor não é necessário. Além disso, percorrer distâncias curtas com frequência fará com que o motor aqueça repetidamente, o que pode levar a um consumo de combustível inadequado.

5-1 Utilização do sistema de ar-condicionado e o desembaçador

Sistema automático de ar condicionado.....5-1-2

(Veículos com um sistema de navegação ou sistema de áudio Lexus).....5-1-2

Aquecedor do volante/ aquecedores do banco..... 5-1-12

5-2 Uso das luzes internas

Lista de luzes internas..... 5-2-2

5-3 Uso dos recursos de armazenamento

Lista de compartimentos de estocagem5-3-2

Dispositivos do porta-malas 5-3-8

5-4 Outros recursos internos

Outros dispositivos Internos.....5-4-2

Acionador do portão de garagem.....5-4-7

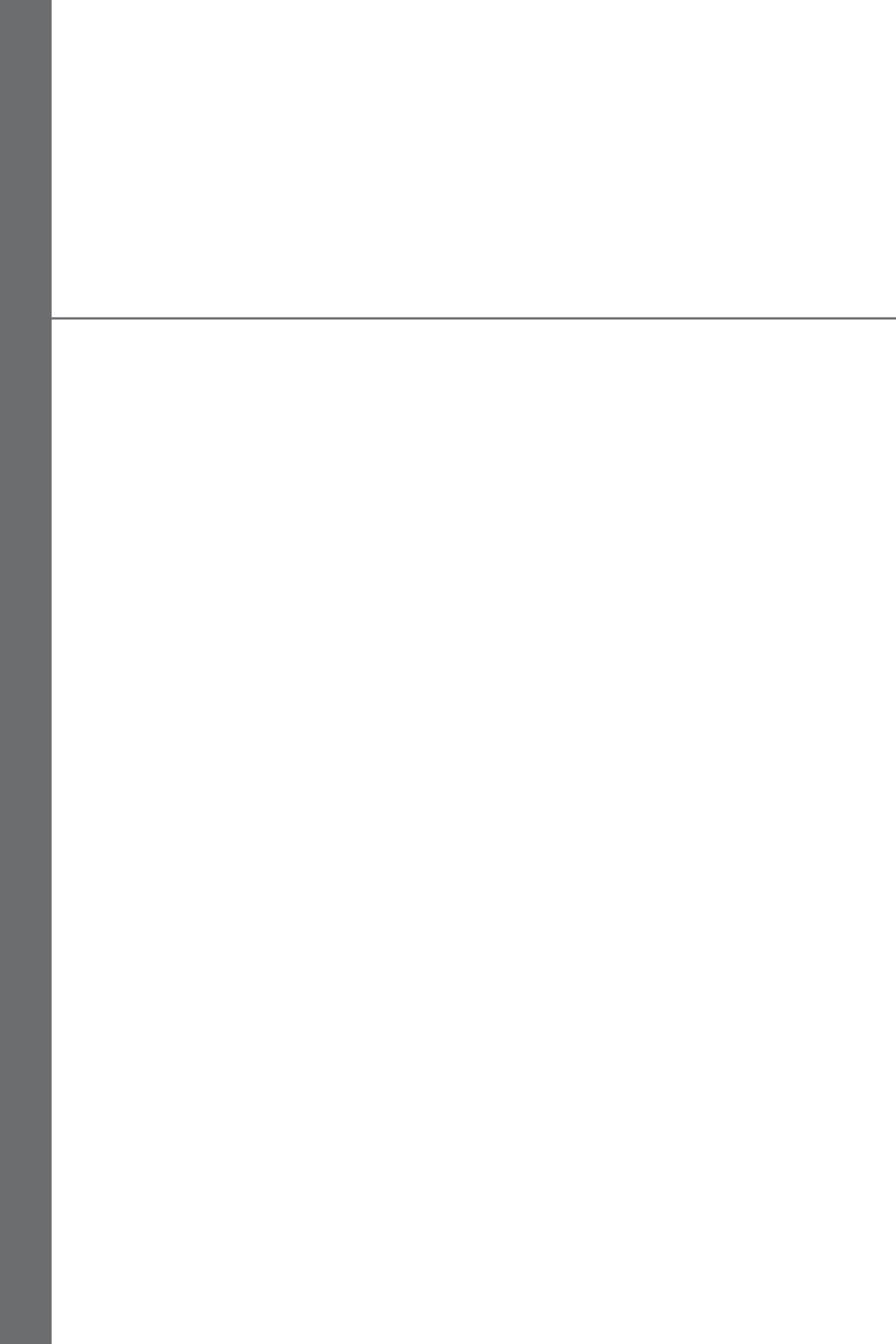

Uso do sistema de ar-condicionado e o desembaçador

5-1

- Sistema automático de ar condicionado..... 5-1-2
- (Veículos com um sistema de navegação ou sistema de áudio Lexus)..... 5-1-2
- Aquecedor do volante/ aquecedores do banco.....5-1-12

Sistema automático de ar condicionado (Veículos com um sistema de navegação ou sistema de áudio Lexus)

As saídas de ar e a velocidade da ventoinha são ajustadas automaticamente de acordo com as configurações de temperatura.

Veículos com um Sistema de Áudio Lexus: Pressione o botão “MENU” no controlador do Sistema de Áudio Lexus, então selecione “Clima” para exibir a tela de operação do ar-condicionado.



Veículos com sistema multimídia: Pressione o botão “MENU” no Touch Remoto, então selecione “Clima” para exibir a tela de controle do ar-condicionado.

Para mais detalhes sobre como utilizar o Touch Remoto, consulte o “Manual do Sistema Multimídia”.



Painel de controle



■ Ajustar a configuração de temperatura

Pressione  para aumentar a temperatura e o botão  para diminuir a temperatura.

■ Ajustar a configuração de velocidade da ventoinha

Pressione  para aumentar a velocidade da ventoinha e  para diminuir a velocidade da ventoinha.

Pressione o botão "DESLIGAR" para desligar a ventoinha.

■ Modifique o modo de fluxo de ar

Para modificar as saídas do fluxo de ar, pressione .

As saídas de ar utilizadas são alteradas toda vez que o interruptor é pressionado.

- ① O ar flui para a parte superior do corpo.
- ② O ar flui para a parte superior e inferior do corpo.
- ③ O ar flui principalmente para os pés.
- ④ O ar flui para os pés e aciona o desembaçador do para-brisas.

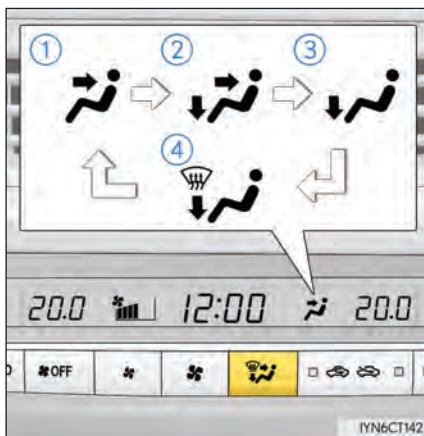

Tela de controle

▶ Veículos com um Sistema de Áudio Lexus

- ① Ajuste a configuração de temperatura do lado esquerdo
- ② Ajuste a configuração de velocidade da ventoinha
- ③ Exiba a tela de controle de opção (→P. 5-1-5)
- ④ Selecione o modo de fluxo de ar
- ⑤ Ajuste a configuração de temperatura do lado direito



- 1** Mova o controlador do Sistema de Áudio Lexus para a esquerda/direita para selecionar o item desejado (① a ⑤).
- 2** Quando ①, ② ou ⑤ for selecionado:
Mova o controlador para frente/trás ou vire para a esquerda/direita para ajustar.
Quando ③ ou ④ for selecionado:
Mova o controlador para frente/trás ou vire para a esquerda/direita para selecionar um botão da tela, e então pressione o controlador.

▶ Veículos com sistema multimídia

- ① Ajuste a configuração de temperatura do lado esquerdo
- ② Ajuste a configuração de velocidade da ventoinha
- ③ Selecione o modo de fluxo de ar
- ④ Ajuste a configuração de temperatura do lado direito
- ⑤ Exiba a tela de controle de opção (→P. 5-1-5)
- ⑥ Desligue a ventoinha
- ⑦ Selecione para definir o modo automático em ligado/desligado



Para ajustar ou selecionar as configurações, mova o botão do Touch Remoto para selecionar o botão da tela, e então pressione o botão do Touch Remoto para entrar na função selecionada.

■ Tela de controle de opção

Toque em ******* na tela de ajuste de temperatura para visualizar a tela de opções de controle. As funções podem ser ligadas e desligadas.

- ① Seleção para definir a função de refrigeração desumidificação como ligado/desligado
- ② Ajuste a temperatura para o banco do motorista e do passageiro (→P. 5-1-6)
- ③ Evite a formação de gelo no para-brisa e nos limpadores (se equipado) (→P. 5-1-8)
- ④ Remoção de pólen (→P. 5-1-7)



Controles do ar-condicionado

■ Uso do modo automático

- 1 Pressione o botão "AUTO".
- 2 Ajuste a configuração da temperatura.
- 3 Para interromper a operação, pressione o botão "DESLIGAR".

■ Indicador do modo automático

Se a configuração da velocidade da ventoinha ou modos de fluxo de ar forem operados, o indicador do modo automático se apaga. Porém, o modo automático para funções diferentes das operadas são mantidas.

■ Ajuste separado da temperatura para o banco do motorista e do passageiro (modo "DUAL")

Para ligar o modo "DUAL", realize quaisquer procedimentos abaixo:

- Pressione o botão "DUAL".
- Selecione "DUAL" na tela de controle de opção.
- Ajuste a configuração de temperatura do lado do passageiro.
O indicador se acende quando o modo "DUAL" é ligado.

Outras funções

■ Comutar entre o modo de ar externo e o modo de recirculação de ar

Pressione .

Os modos são alternados entre os modos  (modo de recirculação de ar) e  (modo de ar externo) cada vez que o botão é pressionado.

■ Modo de remoção de pólen

Desembaçadores são utilizados para desembaçar o para-brisas e vidros dianteiros laterais.

Pressione .

Defina o botão de modo de ar externo/recirculado para modo de ar externo se o modo de ar recirculado for utilizado. (Pode mudar automaticamente.)

Para desembaçar o para-brisas e os vidros laterais com antecedência, aumente o fluxo de ar e a temperatura.

Para retornar ao modo anterior, pressione  novamente quando o para-brisa estiver desembaçado.

■ Desembaçar o vidro traseiro e o espelho retrovisor externo

Desembaçadores são usados para desembaçar o vidro traseiro, e para remover gotas de chuva, orvalhos e geada do espelho retrovisor externo.

Pressione .

Os desembaçadores desligarão automaticamente após um certo período.

■ Modo de remoção de pólen

O pólen é removido do ar e o ar flui para a parte superior.

Pressione  ou selecione  na tela de operação.

Quando o modo de remoção de pólen está ligado,  é exibido na tela de controle do ar-condicionado.

Para prevenir o embaçamento do para-brisas quando o ar externo estiver frio, a função de desumidificação pode operar.

O pólen é filtrado mesmo com o modo de remoção de pólen desligado.

Saídas de ar

■ Localização das saídas de ar

As saídas de ar e volume de ar mudam de acordo com o modo de fluxo de ar selecionado.

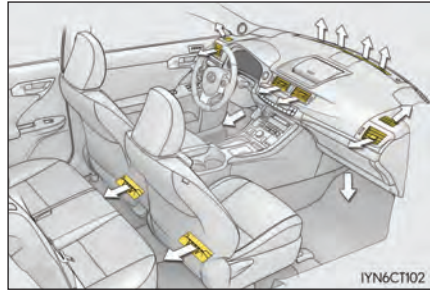

■ Ajustar a posição e abrir e fechar as saídas de ar

- 1 Direcione o fluxo de ar para a esquerda ou para a direita, para cima ou para baixo.
- 2 Gire o botão para abrir ou fechar a saída.

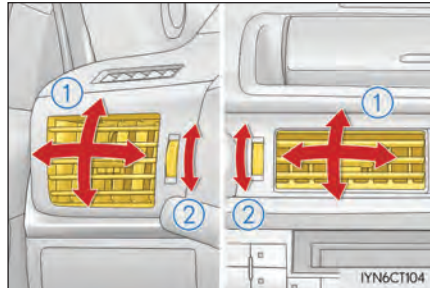

■ Registrar configurações do ar-condicionado nas chaves eletrônicas (veículos com sistema inteligente de entrada e partida)

- Destruar o veículo utilizando uma chave eletrônica e alterar o interruptor do motor para o modo LIGADO irá salvar as definições registradas do ar-condicionado.
- Quando o botão de partida estiver desligado, as definições atuais do ar-condicionado serão registradas automaticamente para a chave eletrônica que foi utilizada para destravar o veículo.

O sistema pode não funcionar corretamente se mais de uma chave eletrônica estiver nas proximidades ou se o sistema Inteligente de entrada e partida for utilizado para destravar uma porta do passageiro.

Configurações para a chave eletrônica e a porta correspondente podem ser alteradas.

Entre em contato com sua Concessionária Autorizada Lexus.

■ Uso do modo automático

A velocidade da ventoinha é ajustada automaticamente de acordo com as configurações de temperatura e as condições do ambiente.

Portanto, a ventoinha pode parar por algum tempo até que o ar quente ou frio esteja pronto para fluir imediatamente após o botão "AUTO" ser pressionado.

■ Embaçamento dos vidros

- Os vidros irão embaçar facilmente quando a umidade do veículo estiver alta. Pressionar o botão "A/C" irá desumidificar o ar das saídas e desembaçar o para-brisas efetivamente.
- Se você desligar "A/C", os vidros podem embaçar mais facilmente.
- Os vidros podem embaçar se o modo de recirculação de ar for utilizado.

■ Função de detecção de neblina do para-brisa (se equipado)

Quando o modo automático estiver ativado, o sensor de umidade (→P. 5-1-11) detecta a neblina no para-brisa e controla o sistema de ar condicionado para prevenir embaçamento.

■ Modo de ar externo/recirculação de ar

- Ao dirigir em vias empoeiradas como túneis ou tráfego pesado, configure o botão de ar externo/recirculação de ar para o modo de recirculação de ar. Isso é eficiente ao evitar a entrada de ar externo no interior do veículo. Durante a operação de resfriamento, configurar o modo de recirculação de ar também irá esfriar o interior do veículo de forma eficiente.
- O modo de ar externo/recirculação de ar pode alterar automaticamente dependendo da configuração de temperatura ou temperatura interna.

■ Quando a temperatura externa está muito baixa

A função de desumidificação pode não operar mesmo quando "A/C" é precionado ou selecionado.

■ Operação do sistema de ar-condicionado no modo de Direção ecológica e econômica

- No modo de direção econômico, o sistema de ar-condicionado é controlado como segue para priorizar a eficiência do combustível
 - A velocidade do motor e o acionamento do compressor são controlados para restringir a capacidade de aquecimento/resfriamento
 - A velocidade da ventoinha é restrita quando o modo automático é selecionado.
- Para aprimorar o desempenho do ar-condicionado, realize as seguintes operações
 - Ajuste a velocidade da ventoinha
 - Desligue o modo de Direção ecológica e econômica
 - Personalize o controle do ar-condicionado do modo de direção econômico. (→P.8-2-10)

■ Odores do ar-condicionado

- Durante a utilização, diversos odores do interior e exterior do veículo podem entrar e se acumular no sistema de ar-condicionado. Isto pode fazer com que algum odor seja emitido através das aberturas.
- Para reduzir odores potenciais:
 - Recomenda-se que o sistema de ar-condicionado seja ajustado para o modo de ar externo antes de desligar o veículo.
 - O tempo de início de funcionamento do ventilador poderá ser adiado por um curto período de tempo imediatamente após o sistema de ar-condicionado ser iniciado no modo automático.

■ Filtro do ar-condicionado

→P.6-3-36

■ Personalização

As configurações (por ex. operação do interruptor A/C Auto) podem ser alteradas. (Funções personalizáveis →P.8-2-2)

⚠️ ATENÇÃO

■ Para evitar o embaçamento do para-brisas

- Não use  durante a operação de resfriamento de ar em tempo extremamente úmido. A diferença entre a temperatura do ar externo e a do para-brisas pode fazer com que a superfície externa embaçe, bloqueando a sua visão.
- Não coloque nada sobre o painel de instrumentos que possa cobrir as saídas de ar. Caso contrário, o fluxo de ar pode ser obstruído, evitando que os desembaçadores do para-brisas sejam desembaçados.



■ Para evitar queimaduras

- Não toque nas superfícies do espelho retrovisor externo quando os desembaçadores dos espelhos retrovisores externos estiverem ligados.

⚠️ AVISO

■ Sensor de umidade (caso equipado)

Para detectar o embaçamento do para-brisa, é instalado um sensor de temperatura, de umidade relativa do ambiente, etc. (→P. 5-1-9)

Siga as seguintes instruções para evitar danos ao sensor:

- Não desmonte o sensor
- Não pulverize o limpador de vidro no sensor ou sujeite-o a grandes impactos
- Não introduza objetos no sensor

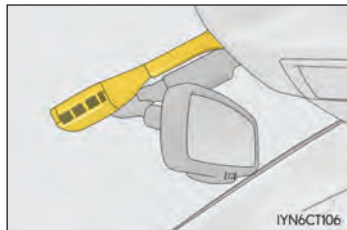

■ Para evitar a descarga da bateria de 12 volts

Não deixe o sistema do ar-condicionado ligado mais tempo que o necessário quando o sistema híbrido estiver desligado.

Aquecedor do volante*/aquecedores do banco*

O aquecedor do volante e os aquecedores do banco aquecem as laterais do volante e os bancos, respectivamente.

ATENÇÃO

- Deve-se tomar cuidado para prevenir ferimentos se alguém, nos seguintes casos, entrar em contato com o volante e os bancos quando o aquecedor estiver ligado:
 - Bebês, crianças pequenas, idosos, pessoas doentes ou com deficiência
 - Pessoas de pele sensível
 - Pessoas com fadiga
 - Pessoas que tomaram álcool ou usaram medicamentos que induzem o sono (calman-tes, remédios para resfriado, etc.)
- Observe as seguintes precauções para evitar queimaduras leves ou superaquecimento:
 - Não cubra o banco com um cobertor ou almofada ao utilizar o aquecedor de banco.
 - Não utilize o aquecedor de bancos mais do que o necessário.

AVISO

- Não coloque objetos pesados que tenham uma superfície irregular, e não fixe objetos pontiagudos (agulhas, pregos, etc) no banco.
- Para evitar que a bateria de 12 volts descarregue, não utilize as funções quando o sistema híbrido estiver desligado.

Volante aquecido

Liga/desliga o aquecedor do volante

A luz indicadora fica acesa enquanto o aquecedor do volante estiver funcionando.

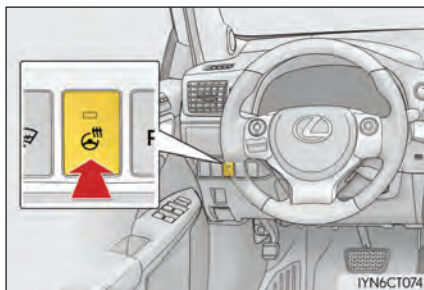

- O aquecedor do volante pode ser utilizado quando o botão de partida estiver no modo LIGADO.
- O aquecedor de volante irá desligar automaticamente depois de cerca de 30 minutos.

Aquecedores de bancos

- ① Solta o interruptor
- ② Liga o aquecedor de banco
A luz do indicador se acende.
- ③ Ajusta a temperatura do banco
Quanto mais você girar o interruptor no sentido horário, mais quente o banco ficará.

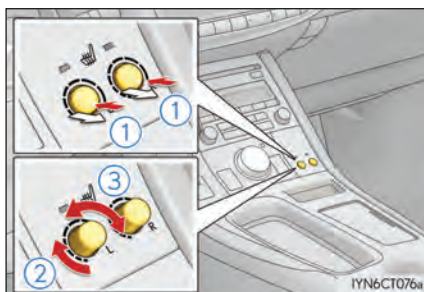

- Os aquecedores do banco podem ser utilizados quando o botão de partida estiver no modo LIGADO.
- Quando não estiver em uso, gire completamente o botão em sentido anti-horário. A luz do indicador irá apagar. Pressione o interruptor na posição rebaixada.

Uso das luzes internas

5-2

- Lista de luzes internas.....5-2-2

Lista de luzes internas

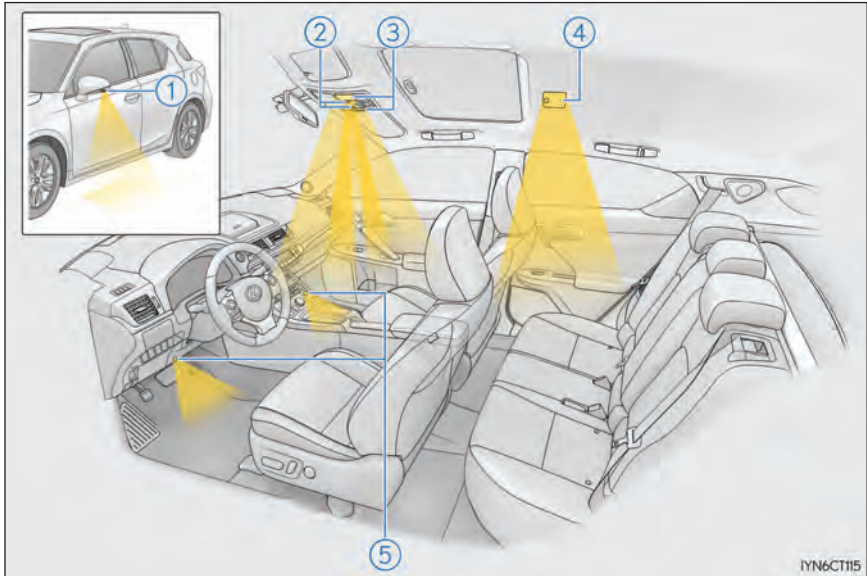

- ① Luzes externas para os pés
- ② Luz do compartimento porta-copos (quando o botão de partida estiver no modo ACES-SÓRIOS ou LIGADO)
- ③ Luzes de leitura individuais/internas (→P. 5-2-3)
- ④ Luzes internas traseiras (→P. 5-2-3)
- ⑤ Luzes do chão

Quando o dial de controle da luz do painel de instrumentos estiver completamente para baixo, a luz do porta-copos e do chão serão desligadas. (→P. 2-1-8)

Interruptor principal de luz de leitura individual/interna

- ① Apaga as luzes
- ② Liga a posição "porta"
- ③ Acende as luzes

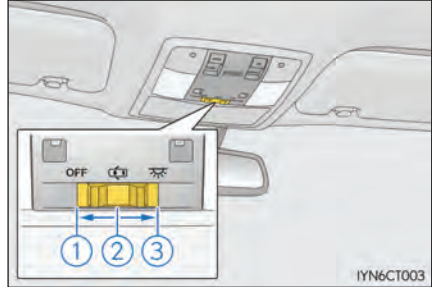

Luzes de leitura individuais/internas dianteiras

Acende/apaga as luzes

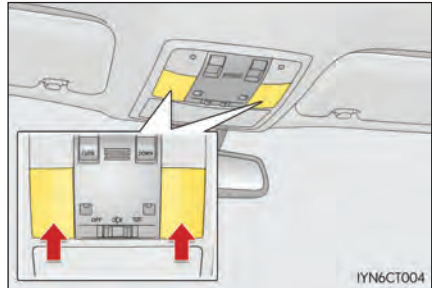

Luz interna traseira

- ① Acende a luz
- ② Liga a posição "porta"

*: Quando o interruptor principal de luz de leitura individual/interna estiver desligado, a luz interna traseira não acenderá mesmo que a porta esteja aberta com as luzes internas na posição "porta".

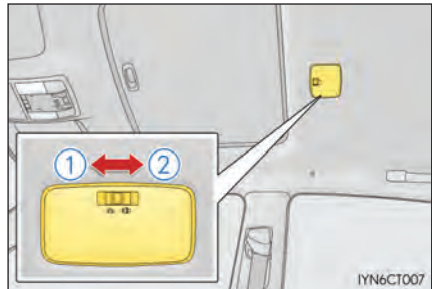

- Sistema de entrada iluminada: As luzes acendem/apagam automaticamente de acordo com o modo do botão de partida, a presença da chave eletrônica, se as portas estão travadas/destravadas, e se as portas estão abertas/fechadas.
- Se as luzes internas permanecerem acesas quando o botão de partida for desligado, as luzes se apagarão automaticamente após 20 minutos.
- As configurações (ex. o tempo transcorrido até que as luzes se apaguem) podem ser alteradas.
(Funções personalizáveis: →P. 8-2-7)

**AVISO**

Para evitar que a bateria de 12 volts descarregue, não deixe as luzes acesas por mais tempo que o necessário quando o motor estiver desligado.

Uso dos compartimentos de estocagem

5-3

- Lista de compartimentos de
estocagem5-3-2
- Dispositivos do porta-malas 5-3-8

Lista de compartimentos de estocagem

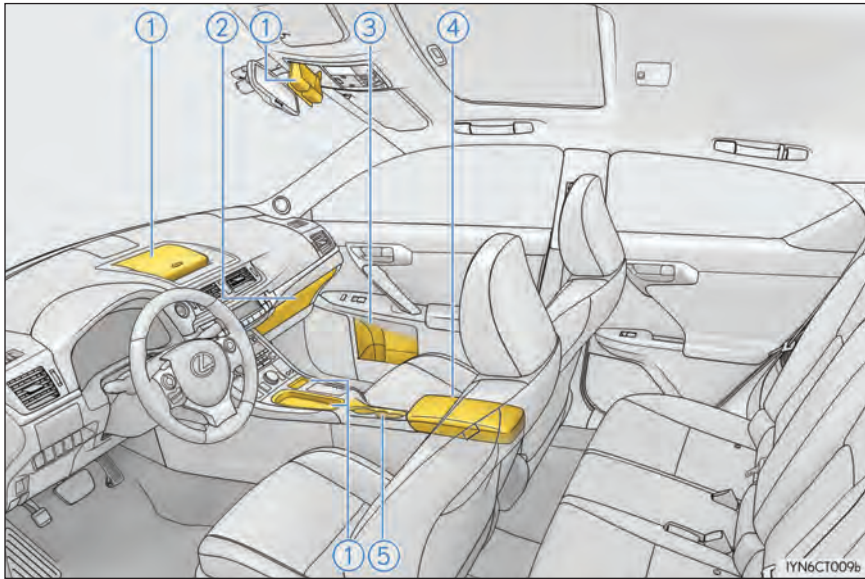

- | | |
|--|--------------------------------|
| ① Consoles auxiliares (→P. 5-3-6) | ④ Caixa do console (→P. 5-3-3) |
| ② Porta-luvas (→P. 5-3-3) | ⑤ Porta-copos (→P. 5-3-4) |
| ③ Porta-garrafas/ porta objetos
(→P. 5-3-4) | |

⚠ ATENÇÃO

- Não deixe óculos, isqueiros ou latas de aerossol, pois quando a temperatura da cabine estiver alta pode ocorrer:
 - Óculos podem ficar deformados pelo calor ou racharem se entrarem em contato com outros itens armazenados.
 - Isqueiros ou latas de aerossol podem explodir. Se entrarem em contato com outros itens armazenados, o isqueiro pode pegar fogo ou o aerossol pode liberar gás, causando risco de incêndio.
- Ao dirigir ou quando os compartimentos não estiverem em uso, mantenha as tampas fechadas.
Em caso de acidente, frenagem súbita ou manobra, os objetos nele contido podem ser arremessados e atingir os ocupantes, resultando em ferimentos graves ou fatais.

Porta-luvas

- 1 Abrir (pressione o botão)
- 2 Travar com chave mecânica
- 3 Destruvar com chave mecânica

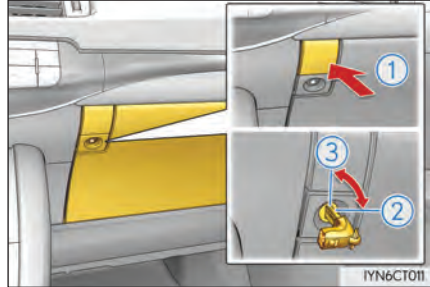

Caixa do console

Levante a tampa ao pressionar o botão para soltar a trava.

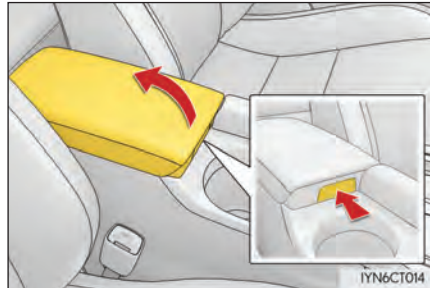

A bandeja desliza para frente/trás e pode ser removida.

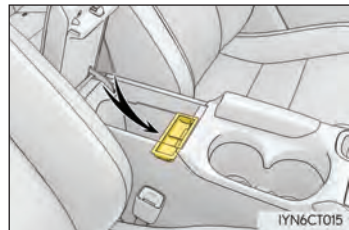

Porta-copos/porta-garrafas/porta objetos

■ Porta-copos



■ Porta-garrafas/porta objetos

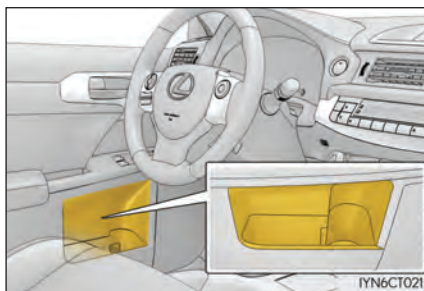

- A divisória do porta-copos também pode ser usado para armazenar um copo ou uma lata pequena.

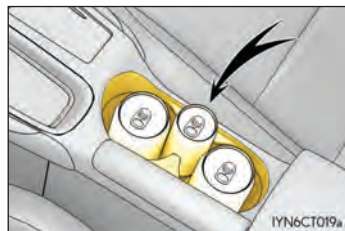

- Ao armazenar uma garrafa, feche a tampa.
- Dependendo do tamanho ou formato da garrafa, ela pode não ser armazenada.

ATENÇÃO

Acondicione somente copos ou latas de alumínio no porta-copos.

Outros itens podem ser jogados para fora do suporte em casos de parada súbita ou acidente, causando ferimentos. Se possível, cubra as bebidas quentes para evitar queimaduras.

AVISO

Coloque a tampa na garrafa antes de guardá-la. Não coloque garrafas abertas ou taças e copos de papel contendo líquidos nos porta-garrafas.

O conteúdo pode derramar e o vidro pode quebrar.

Consoles auxiliares

▶ Tipo A

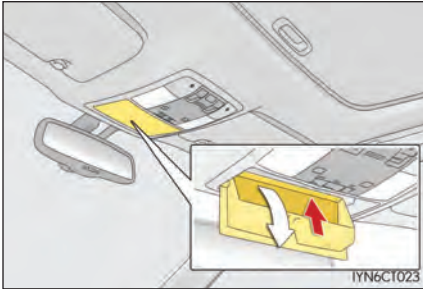

▶ Tipo B

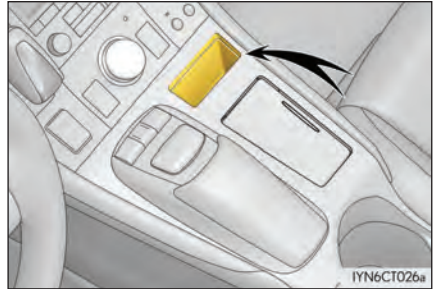

Pressione a tampa.

Esta caixa é útil para armazenar, temporariamente, óculos escuros e itens pequenos similares.

▶ Tipo C (se equipado)

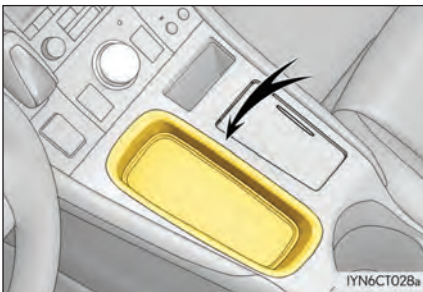

▶ Tipo D (se equipado)



■ Console auxiliar (tipo D)

Se um objeto cair atrás da tampa, pode ser recuperado ao remover a tampa interna do console auxiliar.

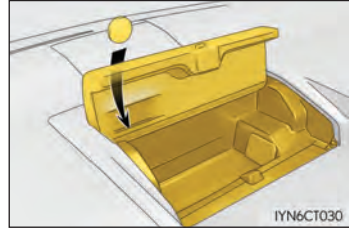

- 1 Remova a base.

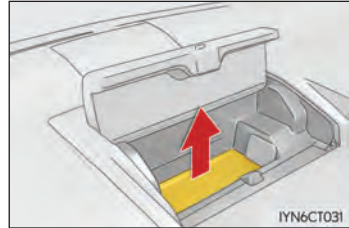

- 2 Remova a tampa utilizando uma chave de fenda protegida com fita, etc.

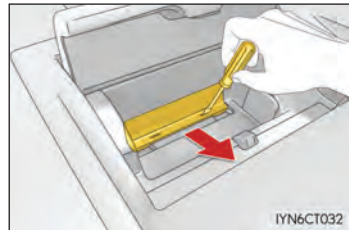

⚠ ATENÇÃO

Não armazene itens pesando mais que 200 g.

Armazenar itens pesados pode fazer o console auxiliar se abrir e os itens contidos podem cair, resultando em um acidente. (tipo A)

⚠ AVISO

Não deixe itens no console auxiliar ou no painel por longos períodos de tempo quando o veículo estiver exposto ao sol.

O interior do console auxiliar e o painel podem ficar extremamente quentes se comparados a outras partes do veículo e os itens podem ficar deformados ou danificados. (tipo D)

Dispositivos do porta-malas

Ganchos de carga

Levante o gancho para usar.

Os ganchos de carga são fornecidos para segurar itens soltos.

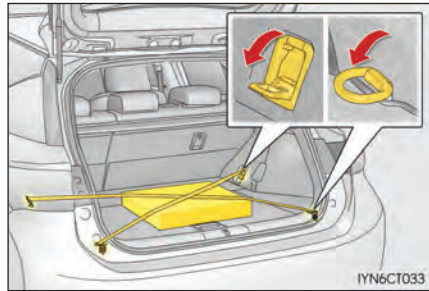

Suporte do kit de primeiros socorros

Prenda o equipamento de primeiros socorros.

- ① Para soltar
- ② Para apertar

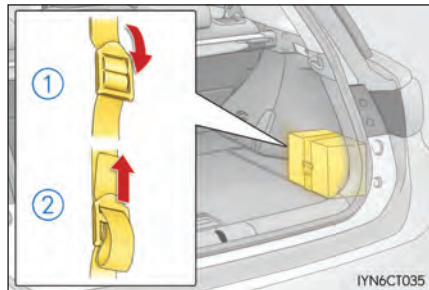

Suporte do kit de primeiros socorros

► Central

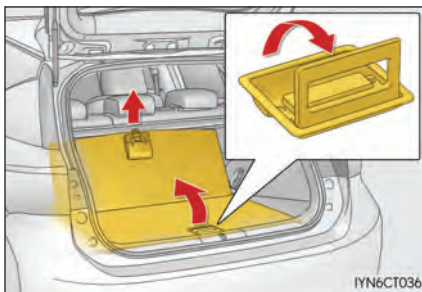

Levante a caixa auxiliar central.

► Lado direito

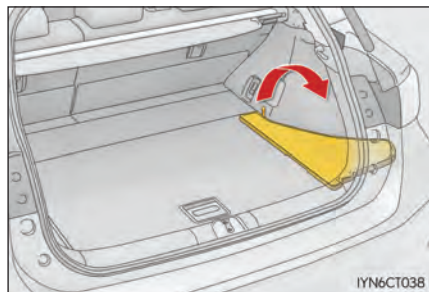

Levante a caixa auxiliar lateral direita.

► Lado esquerdo (se equipado)

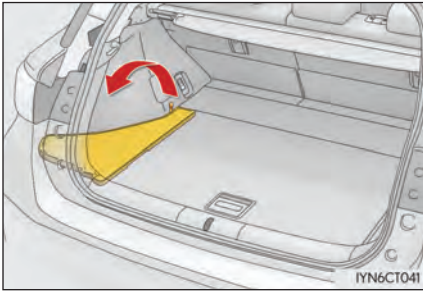

Levante a caixa auxiliar lateral esquerda.

Cobertura do porta-malas (se equipado)

■ Uso do porta-malas

Puxe a cobertura do porta-malas e prenda-a com os suportes do gancho.

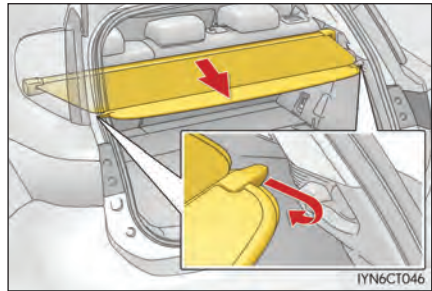

■ Remover a cobertura do porta-malas

Retraia a tampa e solte ambos os lados, depois a levante.

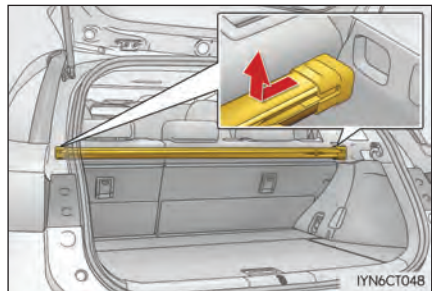

■ Guardar a cobertura do porta-malas

- 1** Remova as caixas auxiliares laterais e abra o console auxiliar central.

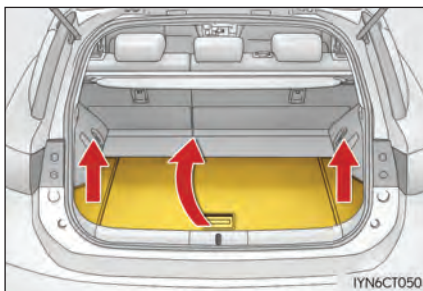

- 2** Ajuste a tampa de forma que a etiqueta de informações fique voltada para cima.

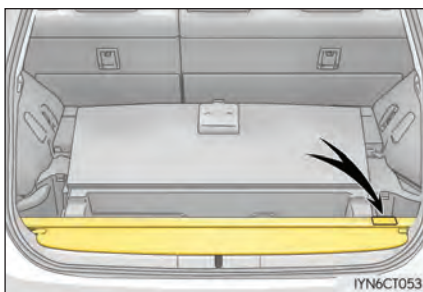

- 3** Dobre a borda traseira da tampa, substitua as placas da caixa auxiliar lateral e feche o console auxiliar central.

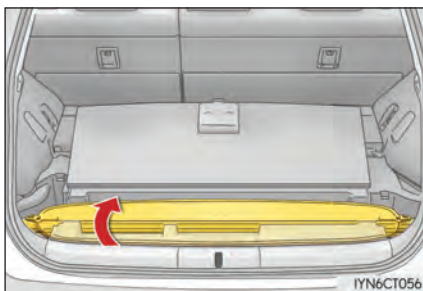
**⚠ ATENÇÃO**

- Para evitar ferimentos, sempre retorne os ganchos de carga à suas posições de recolhimento quando não estiverem em uso.
- Se as caixas auxiliares forem removidas, coloque-as em sua posição original antes de dirigir.
Em casos de frenagem súbita, um acidente pode ocorrer já que o ocupante pode ser golpeado pelas caixas auxiliares ou pelos itens contidos no console auxiliar.
- Não permita que crianças subam na cobertura do porta-malas. Subir na cobertura do porta-malas pode causar danos, possivelmente resultando em ferimentos graves ou fatais à criança.

Outros dispositivos Internos

5-4

- Outros dispositivos Internos5-4-2
- Acionador do portão
de garagem..... 5-4-7

Outros dispositivos Internos

Para-sóis

- ① Para ajustar o para-sol na posição frontal, abaixe-o.
- ② Para ajustar o para-sol na posição lateral, abaixe-o, desprenda-o e gire para a lateral.

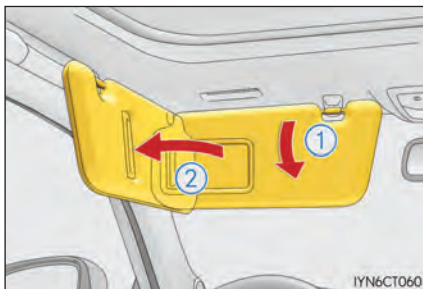

Espelhos do para-sol

Deslize a tampa para abri-lo.

A luz se acende quando a tampa é aberta.

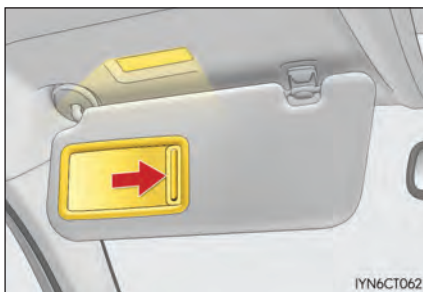

Se as luzes de cortesia permanecerem acesas quando o botão de partida for desligado, as luzes se apagarão automaticamente após 20 minutos.

AVISO

Para evitar que a bateria de 12 volts descarregue, não deixe as luzes de cortesia acesas por períodos muito longos enquanto o sistema híbrido estiver desligado.

Relógio

▶ Veículos com sistema multimídia

Consultar o “Manual do Proprietário Para o Sistema Multimídia”.

▶ Veículos sem sistema multimídia

O relógio pode ser ajustado ao pressionar os botões.

- ① Ajusta as horas.
- ② Ajusta os minutos.
- ③ Arredonda para a hora mais próxima.*

*: ex. 1:00 a 1:29 → 1:00
1:30 a 1:59 → 2:00

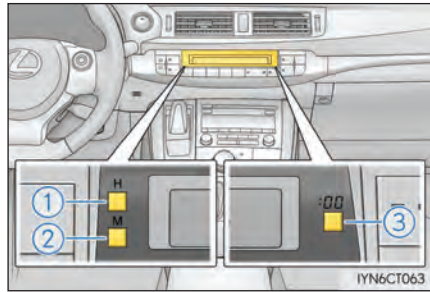

O relógio é exibido quando o interruptor encontra-se no modo ACESSÓRIOS ou LIGADO.

Saída de energia

Utilize uma fonte de alimentação para bens eletrônicos que utilizam menos de 12 VDC / 10 A (consumo de energia de 120 W).

Ao utilizar bens eletrônicos, certifique-se que o consumo de energia de todas as saídas de energia conectadas seja menor do que 120 W.

► Console central

1 Pressione para baixo e solte a tampa.

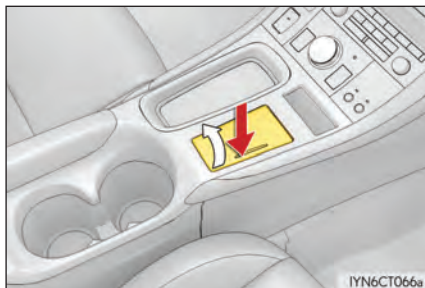

2 Abra a tampa.

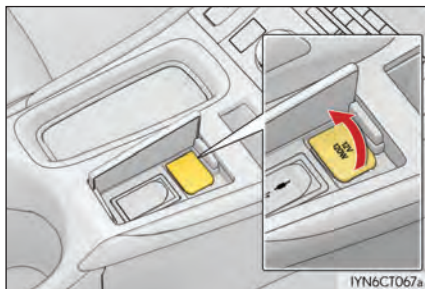

► Console auxiliar (se equipado)

1 Pressione o botão.

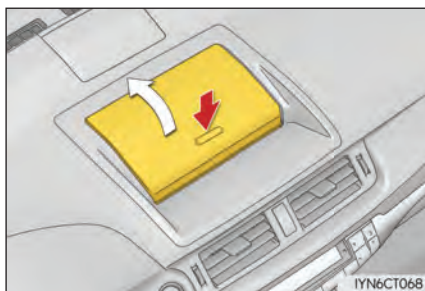

- 2** Abra a tampa.

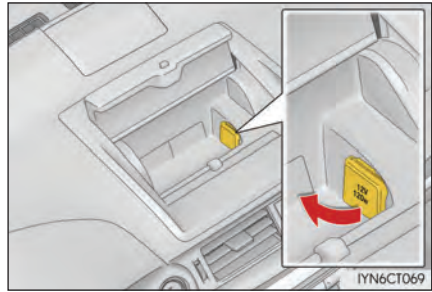

- A saída de energia pode ser utilizada quando o botão de partida estiver no modo ACES-SÓRIOS ou LIGADO.
- O abertura na tampa permite que os cabos de energia passem mesmo quando a tampa está fechada. (console auxiliar)

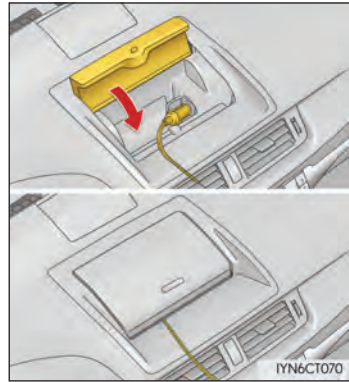

AVISO

- Para evitar danos à saída de energia, feche a tampa da saída de energia quando a mesma não estiver sendo utilizada. Objetos estranhos ou fluidos que penetrem na saída de energia podem causar curto-circuito.
- Para evitar que a bateria de 12 volts descarregue, não utilize a saída de energia por mais tempo que o necessário quando o sistema híbrido estiver desligado.

Alças de apoio

Uma alça de apoio instalada no teto pode ser utilizada para dar suporte ao seu corpo enquanto sentado no banco.

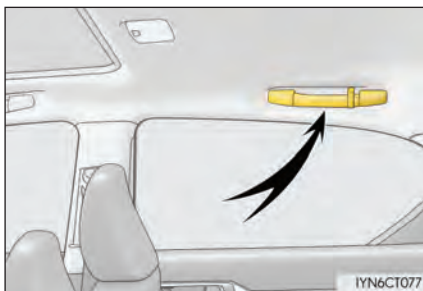

⚠️ ATENÇÃO

Não utilize a alça de apoio ao entrar ou sair do veículo ou levantar do seu banco.

⚠️ AVISO

Para evitar danos à alça de apoio, não pendure nenhum objeto pesado ou coloque uma carga pesada na alça.

Acionador do portão de garagem*

O acionamento do portão de garagem pode ser programado para operar portões de garagem, portões, portas de entrada, fechaduras, sistemas domésticos de iluminação, sistemas de segurança e outros dispositivos.

O acionador do portão de garagem (Transmissor Universal HomeLink®) é fabricado sob licença da HomeLink®.

Programando o HomeLink®

O transmissor HomeLink® compatível em seu veículo possui 3 botões que podem ser programados para operar em três dispositivos diferentes. Consulte abaixo o método de programação apropriado para o dispositivo.

- ① Indicadores de operação de porta de garagem
- ② Luz do indicador HomeLink®
- ③ Botões

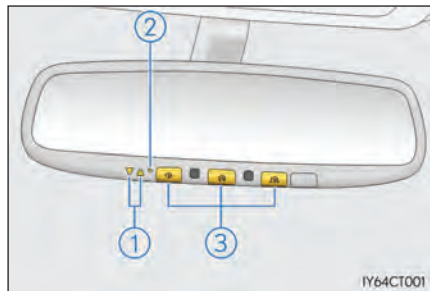

■ Antes de programar o HomeLink®

- Durante a programação é possível que as portas das garagens, portões, ou outros dispositivos possam vir a funcionar. Por esta razão, assegure-se que pessoas e objetos não fiquem próximos das portas de garagens ou de outros dispositivos para evitar lesões ou outros danos potenciais.
- Recomenda-se que uma nova bateria seja colocada no transmissor do controle remoto para que seja feita uma programação mais precisa.
- Os dispositivos de abertura de garagens fabricados depois de 1995 podem estar equipados com um código de proteção rotativo. Caso esteja, você precisará de um dispositivo de segurança que consiga “aprender” a rotatividade do código de proteção do motor de abertura de porta de garagem.
- Os procedimentos de registro podem não ser possíveis e o dispositivo de abertura de garagem pode não funcionar. Para conservar a energia depois que o interruptor de energia é desligado e 20 minutos depois que as portas tiverem sido abertas ou fechadas. Realize os procedimentos de registro com o interruptor no modo ligado.

*: Se equipado

Programar o HomeLink®

- 1** Aponte o transmissor do controle remoto para o dispositivo 25 a 75 mm de distância dos botões do HomeLink®. Mantenha a luz indicadora do HomeLink® a vista enquanto estiver programando.

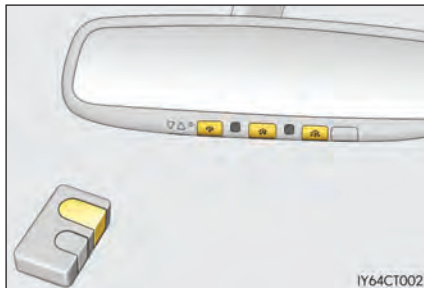

- ▶ Portão de garagem tipo A

- 2** Pressione e segure um dos botões do HomeLink® e botão do transmissor. Quando a luz indicadora do HomeLink® mudar de uma piscada lenta em laranja para uma piscada rápida em verde (código de rotação) ou uma luz contínua verde (código fixo), solte ambos os botões.

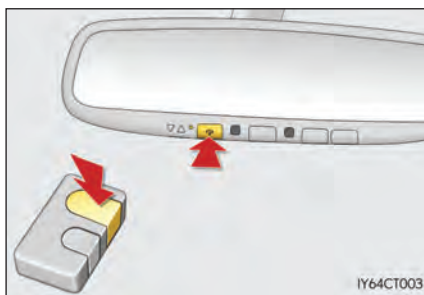

- ▶ Portão de garagem tipo B ou portão de entrada

- 2** Com uma mão pressione e segure o botão HomeLink® que você quer programar. Com a outra mão, pressione e solte o transmissor do controle remoto a cada 2 segundos e repita este ciclo até que a luz indicadora do HomeLink® comece a piscar rapidamente. Então, solte os botões.

- 3** Teste o funcionamento do HomeLink® pressionando o botão recém programado e observando a luz indicadora:
- Se a luz indicadora estiver contínua a programação foi concluída e o seu dispositivo deverá funcionar quando o botão HomeLink for pressionado e solto.
 - Se a luz indicadora piscar rapidamente por 2 segundos e então mudar para uma luz contínua, consulte a seção “Programar um sistema de código rotativo.
- 4** Repita as etapas acima para programar outro dispositivo para qualquer um dos botões HomeLink não configurados.

Prossiga para a etapa **4** para Programar um Sistema de Código Rotativo.

■ Programando um Sistema de Código Rotativo

- 1** Localize o botão “Aprender” ou “Inteligente” no motor do acionador do portão da garagem.

Normalmente, este botão pode ser encontrado próximo ao fio da antena anexado à unidade. O nome e a cor do botão podem variar de acordo com o fabricante. Consulte o manual do Proprietário fornecido junto ao motor de acionamento de portão da garagem para mais detalhes.

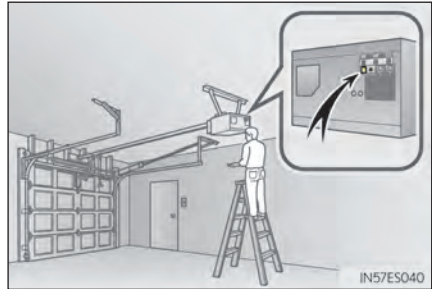

- 2** Pressione e solte o botão “Aprender” ou “Inteligente”.

Realize a etapa **3** dentro de 30 segundos após realizar a etapa **2**.

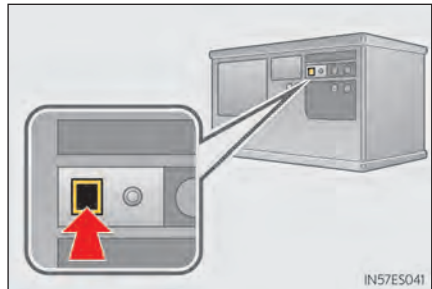

- Pressione e segure o botão programado HomeLink® (localizado dentro do veículo) por 2 segundos e depois solte. Repita a sequência (pressionar/segurar/soltar) até 3 vezes para completar a programação.

Se o motor do acionador do portão de garagem se ativar quando o botão HomeLink® for pressionado, é porque este reconheceu o sinal do HomeLink®.

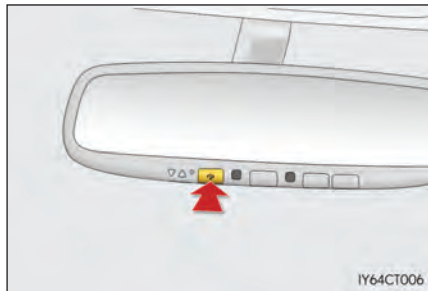

■ Habilitar uma comunicação de 2 vias com a porta da garagem (apenas disponível para dispositivos compatíveis)

Quando habilitada, a comunicação de duas mãos permite a verificação do status de abertura e fechamento da porta da garagem através de indicadores em seu veículo.

A comunicação de 2 vias apenas é disponível se o motor de abertura da porta da garagem utilizado for um dispositivo compatível. (Para verificar a compatibilidade, consulte o manual do proprietário fornecido com o motor de abertura de porta de garagem).

- Pressione um botão HomeLink® programado para operar a porta da garagem.
- Dentro de 1 minuto do pressionamento do botão HomeLink®, depois que a operação do portão de garagem tiver sido concluída, pressione o botão "aprender" ou o botão "smart" no motor de abertura do portão da garagem. Dentro de 5 segundos do estabelecimento de uma comunicação de duas vias com o motor de abertura do portão da garagem, ambos os indicadores de operação do portão da garagem no veículo piscarão rapidamente (verde).

■ Reprogramar um único botão do HomeLink®

Quando o seguinte procedimento é realizado, os botões que já possuem dispositivos registrados podem ser sobrescritos:

- Com uma mão, pressione e segure o botão do HomeLink® desejado.
- Quando o indicador do HomeLink® começar a piscar, continue pressionando o botão do HomeLink® e realize a "Programação do HomeLink®" da etapa **1** (leva cerca de 20 segundos para que o indicador do HomeLink® comece a piscar).

Operar o Homelink®

Pressione o botão Homelink® apropriado. A luz indicadora do HomeLink® deve se acender.

Indicadores de operação do portão de garagem

O status de abertura e fechamento do portão de garagem é ilustrado pelos indicadores.

- ① Abertura
- ② Fechamento

Esta função apenas está disponível se o motor de abertura de portão de garagem utilizado for um dispositivo compatível. (Para verificar a compatibilidade do dispositivo, consulte o manual do proprietário disponível com o motor de abertura do portão de garagem).



Cor	Status
Laranja (piscando)	Atualmente abrindo/fechando
Verde	A(O) abertura/fechamento foi concluída(o)
Vermelho (piscando)	Os sinais de feedback não podem ser recebidos

Os indicadores podem operar dentro de 250 m do portão da garagem. No entanto, se houver obstáculos entre o portão da garagem e o veículo, tais como casas e árvores, os sinais de feedback da garagem podem não ser recebidos.

Para recordar o status de operação do portão anterior, pressione e solte ou os botões 1 e 2 ou 2 e 3 simultaneamente por 2 segundos. O último status gravado será exibido por 5 segundos.

Excluir toda a memória do HomeLink® (os três programas)

Pressione e segure os 2 botões externos, por 10 segundos até que a luz indicadora do HomeLink® mude de luz contínua (laranja) para luz piscante rápida (verde).

Se você vender seu veículo, certifique-se de excluir os programas armazenados na memória do HomeLink®.

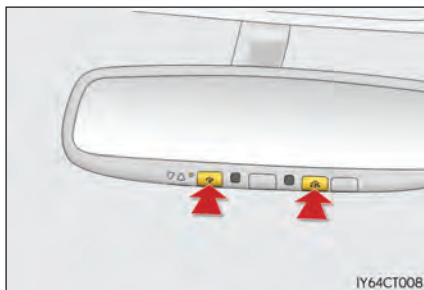

■ Programas armazenados na memória do HomeLink®

- Os códigos registrados não são deletados mesmo quando o cabo da bateria de 12 volts está desconectado.
- Se a leitura falhar ao registrar um código diferente para o botão HomeLink® que já possui um código registrado, significa que o código existente não foi excluído.

! ATENÇÃO

■ Ao programar um portão de garagem ou outro dispositivo de controle remoto

O portão da garagem ou outro dispositivo pode entrar em operação, portanto, assegure-se de que pessoas e objetos estão fora de perigo, a fim de prevenir danos potenciais.

■ Ao operar ou programar o HomeLink®

Nunca permita que uma criança opere ou brinque com os botões do HomeLink®.

6-1 Manutenção e cuidados

Limpar e proteger a parte exterior do veículo 6-1-2

Limpar e proteger o interior do veículo 6-1-6

6-2 Manutenção

Requisitos de manutenção 6-2-2

Manutenção programada 6-2-5

6-3 Manutenção que você mesmo poderá realizar

Cuidados com a manutenção que você mesmo poderá realizar 6-3-2

Capô 6-3-4

Posicionar um macaco hidráulico 6-3-6

Compartimento do motor 6-3-7

Bateria de 12 volts 6-3-18

Pneus 6-3-24

Pressão de inflagem dos pneus 6-3-32

Rodas 6-3-34

Filtro do ar-condicionado 6-3-36

Bateria da chave eletrônica 6-3-39

Verificar e substituir fusíveis 6-3-43

Lâmpadas 6-3-46

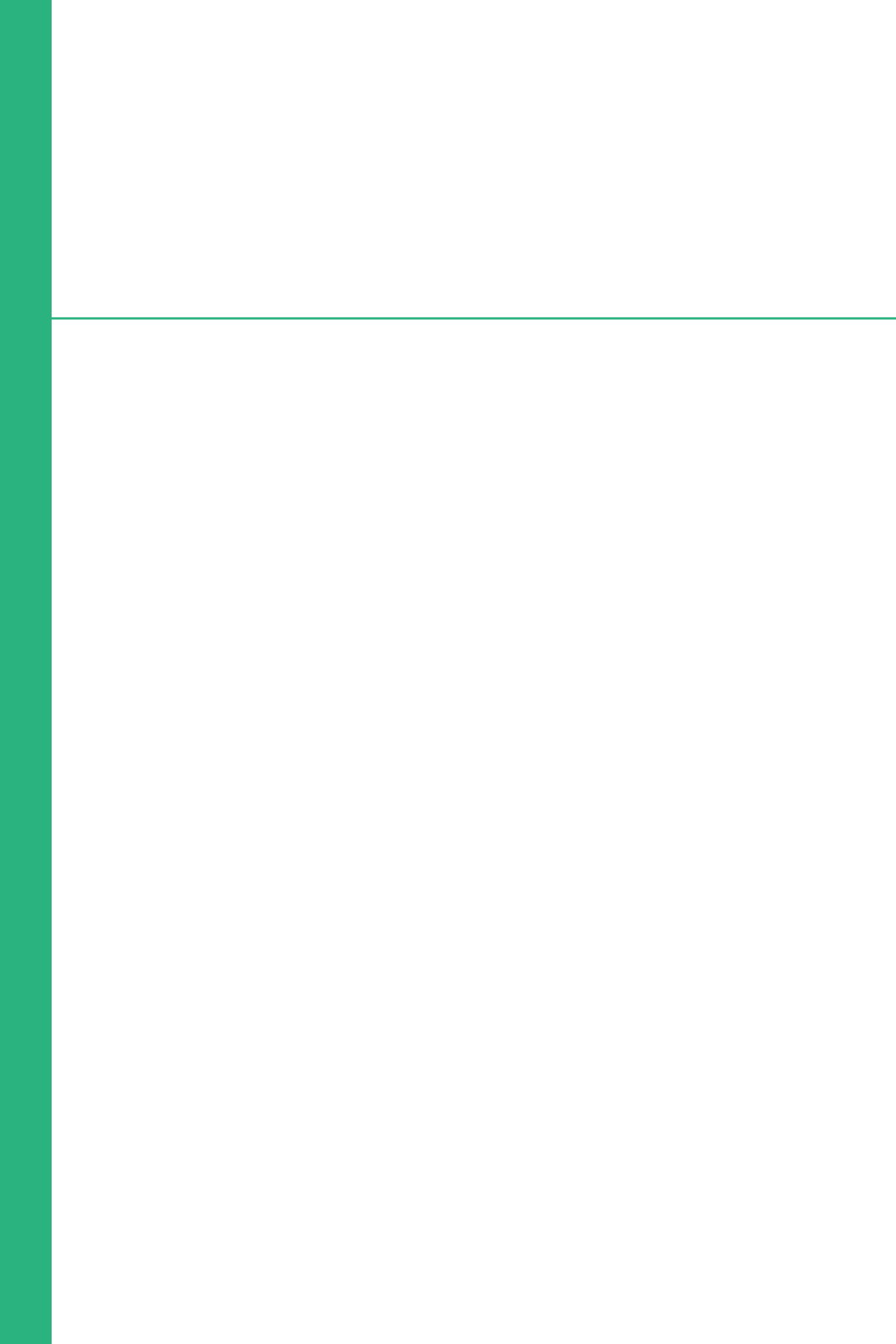

Manutenção e cuidados

6-1

- Limpar e proteger a parte exterior do veículo 6-1-2
- Limpar e proteger o interior do veículo..... 6-1-6

Limpar e proteger a parte exterior do veículo

Execute os seguintes procedimentos para proteger o veículo e mantê-lo em excelente condição:

- Começando de cima para baixo, jogue água generosamente na carroçaria, no para-lamas e na extremidade inferior do veículo para remover qualquer sujeira e poeira.
- Lave a carroçaria do veículo utilizando uma esponja ou um pano macio, como camurça.
- Para marcas difíceis de remover, utilize um sabão próprio para lavar veículos e enxágue completamente com água.
- Enxugue toda água.
- Encere o veículo quando o revestimento à prova de água estiver deteriorado.
Se a água não formar gotas em uma superfície limpa, aplique a cera quando a carroçaria do veículo estiver fria.

■ Self-restoring coat (Revestimento auto-recuperável)

A carroçaria do veículo possui um revestimento auto-recuperável resistente a pequenos arranhões provocados no lava-jato, etc.

- Esse revestimento dura de 5 a 8 anos, após sua aplicação.
- O tempo de recuperação depende da profundidade dos arranhões e da temperatura ambiente. O tempo de restauração poderá ser diminuído se o revestimento for aquecido pela aplicação de água quente.
- Arranhões profundos feitos por chave ou moedas não são restaurados.
- Não utilize ceras que contenham substâncias abrasivas.

■ Lavadores automáticos

- Retraia os espelhos antes de lavar o veículo. Comece lavando a partir da frente do veículo. Assegure-se de reinstalar a antena e de estender os espelhos antes de dirigir.
- As escovas utilizadas em lavadores automáticos podem arranhar a superfície do seu veículo e danificar sua pintura.
- O aerofólio traseiro podem não ser laváveis em alguns lavadores automáticos. Pode existir também um grande risco de danos ao veículo.

■ Lavadores de alta pressão

- Não permita que os bicos dos lavadores fiquem próximos dos vidros.
- Antes de utilizar o lavador, verifique se a porta da tampa do tanque de combustível em seu veículo está corretamente fechada.

■ Observação para o Sistema Inteligente de entrada e partida (caso esteja equipado)

Se a maçaneta da porta estiver molhada enquanto a chave eletrônica estiver dentro do alcance efetivo, a porta pode travar e destravar repetidamente. Deixe a chave a uma distância de 2 m ou mais do veículo quando ele estiver em processo de lavagem. (Certifique-se de que a chave não seja roubada.)

■ Rodas de alumínio

- Remova qualquer sujeira imediatamente utilizando detergente neutro. Não utilize escovas de cerdas duras ou produtos de limpeza abrasivos. Não utilize produtos químicos de limpeza fortes ou agressivos.
Use o mesmo detergente neutro e cera utilizados na pintura.
- Não use detergentes nas rodas enquanto estiverem quentes, por exemplo, depois de dirigir por uma longa distância em dias quentes.
- Remova o detergente da roda imediatamente.

■ Para-choque

Não esfregue com produtos de limpeza abrasivos.

■ Revestimento repelente de água dos vidros dianteiros

- Os seguintes cuidados podem ampliar a eficácia do revestimento repelente de água.
 - Remova qualquer sujeira do vidro dianteiro regularmente.
 - Não deixe que poeira e sujeira se acumulem no vidro dianteiro por um longo período.Limpe os vidros com um pano macio e úmido o mais rápido possível.
 - Ao limpar os vidros não use cera ou limpadores de vidros que contenham abrasivos.
 - Não utilize objetos metálicos para remover o acúmulo de condensação.
- Quando o repelente de água se tornar ineficiente, o revestimento pode ser arrumado. Entre em contato com sua Concessionária Autorizada Lexus.

■ Trabalho de restauração para efeito de limpeza de chuva do retrovisor hidrofílico

O efeito de limpeza da chuva na superfície do retrovisor irá recuperar-se gradualmente após exposição à luz solar (→P. 3-4-10). Entretanto, caso você queira restaurar o efeito imediato conduza o seguinte procedimento:

- 1** Aplique água na superfície do retrovisor para limpar a sujeira.
- 2** Remova a sujeira com um tecido molhado e limpo.
- 3** Limpe a superfície do retrovisor com limpador de vidro ou detergente. Ao utilizar detergente, enxaguar a superfície do retrovisor com água em abundância.
- 4** Seque a superfície do retrovisor utilizando um pano limpo, etc.
- 5** Estacione seu veículo em local aberto para expor a superfície do retrovisor à luz solar por aproximadamente 5 horas.

(O tempo de restauração difere dependendo da quantidade e tipo de sujeira.)

⚠ ATENÇÃO**■ Ao lavar o veículo**

Não jogue água no interior do compartimento do motor. A negligência pode causar incêndio nos componentes elétricos, etc.

■ Ao limpar o para-brisas (veículos com limpadores de para-brisas sensíveis à chuva)

Desligue o limpador de para-brisas.

Se o interruptor do para-brisas estiver em "AUTO", os limpadores podem acionar inesperadamente nas seguintes situações, podendo prender as mãos dos usuários ou resultar em outros ferimentos graves e causar danos à palheta do limpador.

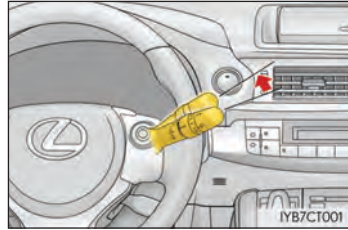

- Quando a parte superior do para-brisas, onde o sensor de chuva está localizado, for tocada com as mãos
- Quando um pedaço de pano molhado ou algo similar for mantido perto do sensor de chuva
- Se algo bater contra o para-brisas
- Se você tocar diretamente ou algo bater no sensor de chuva

■ Precauções quanto ao tubo do escapamento

Os gases de escape fazem com que o tubo do escapamento fique muito quente.

Ao lavar o veículo, tome cuidado para não tocar o tubo do escapamento até que tenha resfriado o suficiente, pois tocá-lo poderá causar queimaduras.

**AVISO****■ Para evitar a deterioração da pintura e a corrosão da carroçaria e componentes (rodas de alumínio, etc.)**

- Lave o veículo imediatamente nos seguintes casos:
 - Depois de dirigir próximo ao litoral
 - Se notar piche ou seiva de plantas na superfície da pintura
 - Insetos mortos, excrementos de insetos ou excrementos de pássaros na superfície da pintura
 - Depois de dirigir em área contaminada com fuligem, fumaça oleosa, poeira mineral, pó de ferro ou substâncias químicas
 - Se o veículo ficar totalmente sujo com pó ou lama
 - Se líquidos como benzeno e gasolina forem derramados na superfície da pintura
- Se a pintura estiver lascada ou arranhada, conserte imediatamente.
- Para evitar a corrosão das rodas remova qualquer sujeira e armazene-as em local com pouca umidade.

■ Limpar as luzes externas

- Lave cuidadosamente. Não use substâncias orgânicas ou esfregue com cerdas duras. Isto pode danificar a superfície dos faróis.
- Não aplique cera na superfície dos faróis.
A cera pode causar danos às lentes.

■ Para prevenir danos às hastes do limpador de para-brisas

Ao levantar os braços dos limpadores afastando-os do para-brisas, levante primeiro o braço do limpador do lado do motorista, e repita do lado do passageiro. Ao retornar os limpadores para a sua posição original, inicie com o lado do passageiro.

■ Ao utilizar um lava-jato automático (veículos com limpadores de para-brisas sensíveis à chuva)

Desligue o limpador de para-brisas.

Se o interruptor do limpador estiver em "AUTO", os limpadores podem ser acionados e as palhetas do limpador podem ser danificadas.

Limpar e proteger o interior do veículo

Os seguintes procedimentos irão ajudar a proteger o interior do veículo e a mantê-lo em excelentes condições:

Proteger o interior do veículo

Remova a sujeira e o pó utilizando um aspirador. Limpe superfícies sujas com um pano umedecido com água morna.

Limpar as áreas de couro

- Remova a sujeira e o pó utilizando um aspirador.
- Limpe qualquer sujeira e pó em excesso com um pano macio umedecido com detergente diluído.
Use uma solução de água diluída de aproximadamente 5% de detergente neutro.
- Torça qualquer excesso de água do pano e enxágue completamente todos os vestígios do detergente.
- Enxugue a superfície com um pano seco e macio para remover qualquer umidade restante.
- Permita que o couro seque em uma área à sombra e ventilada.

Limpar as áreas de couro sintético

- Remova a poeira utilizando um aspirador.
- Aplique uma solução de sabão neutro ao couro sintético utilizando uma esponja ou pano macio.
- Permita que a solução seja absorvida por alguns minutos. Remova a sujeira e enxugue a solução com um pano limpo e úmido.

■ Cuidados com as áreas de couro

A Lexus recomenda a limpeza do interior do veículo pelo menos duas vezes ao ano para manter a qualidade do interior do veículo.

■ Lavar os carpetes

Há vários limpadores do tipo espuma disponíveis. Use uma esponja ou escova para aplicar a espuma. Esfregue em círculos sobrepostos. Não use água. Enxugue superfícies sujas e deixe-as secar. Excelentes resultados são obtidos ao manter o tapete o mais seco possível.

■ Cintos de segurança

Limpe com sabão neutro e água morna utilizando um pano ou esponja. Verifique os cintos periodicamente procurando também por esgarçamento excessivo, partes desfiadas ou cortes.



ATENÇÃO

■ Água no veículo

- Não borri-fe ou derrame líquidos no veículo, como no chão, na ventilação da bateria híbrida (bateria de tração) e no compartimento do porta-malas.

A negligência pode causar impropriedade ou incêndio na bateria híbrida (bateria de tração), componentes elétricos, etc.

- Não molhe qualquer um dos componentes SRS ou instalação elétrica no interior do veículo. (→P. 1-1-15)

Uma impropriedade elétrica pode causar a não deflagração do airbag, resultando em ferimentos graves ou fatais.

■ Limpar o interior (especialmente o painel de instrumentos)

Não use cera para polimento ou cera para limpeza. O painel de instrumentos pode refletir no para-brisas, obstruindo a visão do motorista e causando um acidente, resultando em ferimentos graves ou fatais.

**AVISO****■ Detergentes de limpeza**

- Não use os seguintes tipos de detergente, pois podem descolorir o interior do veículo ou causar riscos ou danos às superfícies pintadas:
 - Partes que não sejam o banco: Substâncias orgânicas como benzeno ou gasolina, soluções alcalinas ou ácidas, tinturas e alvejantes
 - Bancos: Soluções alcalinas ou ácidas, como thinner, benzeno e álcool
- Não use cera para polimento ou cera para limpeza. O painel de instrumentos ou outra parte interior com superfície pintada podem ser danificados.

■ Evitar danos às superfícies de couro

Tome as precauções a seguir para evitar danos e deterioração às superfícies de couro:

- Remova qualquer pó ou sujeira das superfícies de couro imediatamente.
- Não exponha o veículo à luz solar direta por longos períodos. Estacione o veículo na sombra, especialmente durante o verão.
- Não coloque itens feitos de vinil, plástico ou contendo cera no estofamento, pois eles podem aderir à superfície de couro se o interior do veículo aquecer muito.

■ Água no assoalho

Não lave o assoalho do veículo com água.

Sistemas do veículo como o sistema de áudio podem ser danificados se água entrar em contato com componentes elétricos, como o sistema de áudio acima ou abaixo do assoalho do veículo. A água também pode causar a oxidação da carroçaria.

■ Limpar o interior do vidro traseiro

- Não use limpa vidros para limpar o vidro traseiro, pode causar danos aos fios aquecedores do desembaçador do vidro traseiro. Use um pano úmido com água morna para limpar suavemente o vidro. Enxugue o vidro em curso paralelo aos fios aquecedores.
- Cuidado para não arranhar ou danificar os fios aquecedores.

Manutenção

6-2

- Requisitos de manutenção.....6-2-2
- Manutenção programada.....6-2-5

Requisitos de manutenção

Para garantir uma direção segura e econômica, cuidados diários e manutenção regular são essenciais. A Lexus recomenda que a seguinte manutenção seja feita:

Manutenção programada

- A manutenção programada deve ser feita em intervalos especificados de acordo com o cronograma de manutenções.

O intervalo dos serviços de manutenção programada é determinado pela leitura do hodômetro ou intervalo de tempo, o que ocorrer primeiro, conforme mostrado no cronograma.

Os serviços de manutenção além do último período devem ser feitos nos mesmos intervalos. A manutenção após o último período deverá ser executada nos mesmos intervalos.

- 1º Revisão (10.000 km/ 12 meses) com mão de obra gratuita.

Você obterá o serviço de 1º revisão com mão de obra gratuita, em qualquer Concessionária Autorizada Lexus, apresentando obrigatoriamente o Livro de Garantia. Esta revisão deverá ser realizada de acordo com o plano de manutenção descrito no Manual do Proprietário.

Tolerância para a realização das revisões programadas:

Se a revisão é realizada pelo valor do hodômetro: ± 1.000 km

Exemplo: A 1º revisão deverá ser realizada entre 9.000 e 11.000 km, a 2º revisão deverá ser realizada entre 19.000 e 21.000 km e assim sucessivamente.

Se a revisão é realizada pelo tempo: ± 01 mês

Exemplo: A 1º revisão deverá ser realizada entre 11 e 13 meses a partir da data de venda, a 2º revisão deverá ser realizada entre 23 e 25 meses a partir da data de venda e assim por diante.



AVISO

- A gratuidade refere-se somente a mão-de-obra necessária para execução da 1º Revisão. O custo de itens de manutenção regular, como: lubrificantes, líquidos e filtros serão de responsabilidade do proprietário do veículo.
- A gratuidade de mão-de-obra de serviços está vinculada ao cumprimento do limite informado anteriormente, ou seja, 9.000 km a 11.000 km ou 11 a 13 meses, o que ocorrer primeiro, a partir da data de venda. Caso o veículo não se enquadre nesta condição, o custo de mão de obra, também será de responsabilidade do proprietário ou responsável pelo veículo.

OBS.: O custo de mão-de-obra das demais revisões constantes no plano de manutenção não são gratuitas.

- Onde ir para manutenção?

É altamente recomendável levar seu veículo até a sua Concessionária Autorizada Lexus local para manutenção e para outros serviços e reparos.

Os técnicos da Lexus são especialistas bem treinados que recebem as últimas informações sobre manutenção através de boletins técnicos, dicas de manutenção e programas internos de treinamento. Eles aprendem como trabalhar na Lexus antes de trabalharem no seu veículo, ao invés de fazê-lo enquanto trabalham nele. Essa não parece ser a melhor forma? Sua Concessionária Autorizada Lexus investiu muito dinheiro em ferramentas e equipamentos de manutenção especiais Lexus. Isso os ajuda a fazer melhor o trabalho a um custo reduzido.

O departamento de manutenção da sua Concessionária Autorizada Lexus irá fazer todas as manutenções programadas no seu veículo de forma confiável e econômica.

Mangueiras de borracha (para o sistema de resfriamento e aquecimento, sistema de frenagem e sistema de combustível) devem ser inspecionadas por um técnico qualificado de acordo com a manutenção programada da Lexus.

Mangueiras de borracha são itens de manutenção muito importantes. Substitua quaisquer mangueiras deterioradas ou danificadas imediatamente. Perceba que mangueiras de borracha irão se deteriorar com o tempo, resultando em inchaço, desgaste ou rachaduras.

Manutenção que você mesmo poderá realizar

E quanto à manutenção que você mesmo poderá realizar?

Muitos itens de manutenção são fáceis de fazer se você possuir um pouco de habilidade mecânica e algumas poucas ferramentas automotivas básicas.

Instruções simples de como fazê-las são apresentadas nesta seção.

Perceba que, no entanto, algumas tarefas de manutenção requerem ferramentas e habilidades especiais. O resultado destas manutenções será melhor se forem feitas por técnicos qualificados. Mesmo se tiver experiência em reparos por conta própria, recomendamos que os reparos e manutenções sejam feitos pela sua Concessionária Autorizada Lexus, que manterá um registro da manutenção do seu veículo. Este registro pode ser útil se você algum dia precisar do Serviço de Garantia.

■ O seu veículo precisa de reparos?

Esteja alerta para alterações no desempenho e a ruídos, e indicativos visuais de que a manutenção é necessária. Alguns sinais importantes são:

- Motor falhando, engasgando ou apresentando um ruído de batida.
- Perda evidente de potência
- Ruídos estranhos no motor
- Um vazamento de fluido sob o veículo (Entretanto, o vazamento de água originado do sistema de ar-condicionado após o seu uso é normal.)
- Alterações nos ruídos do escapamento (isso pode indicar um perigoso vazamento de monóxido de carbono. Dirija com os vidros abertos e verifique o sistema de escape imediatamente.)
- Pneus com aparência murcha, rangido excessivo nas curvas ou com desgaste desigual
- Veículo puxa para um lado ao dirigir em linha reta em uma via plana
- Ruídos estranhos relacionados ao movimento da suspensão
- Perda da eficácia dos freios, com uma sensação esponjosa no pedal, pedal quase tocando o solo, veículo puxa para um lado ao frear
- Temperatura do fluido de arrefecimento continuamente mais alta do que o normal (→P. 7-2-10, 7-2-22)

Se você perceber qualquer um desses sinais, leve seu veículo à sua Concessionária Autorizada Lexus o mais rápido possível.

Seu veículo pode precisar de ajustes ou reparos.



ATENÇÃO

■ Se o seu veículo não receber a manutenção apropriada

A manutenção imprópria pode causar um grave dano ao veículo e possíveis ferimentos graves ou fatais.

■ Manuseio da bateria de 12 volts

Conectores, terminais e acessórios relacionados à bateria de 12 volts contêm chumbo e compostos de chumbo que causam dano cerebral. Lave suas mãos após manuseá-los. (→P. 6-3-18)

Manutenção programada

Faça a manutenção pelo cronograma como descrito abaixo:

Exigências do cronograma de manutenção

Seu veículo precisa ser revisado de acordo com o cronograma de manutenção normal. (Veja "Programação de Ma6-2-5nutenção".)



Se você utiliza seu veículo particularmente sob uma ou mais das condições operacionais especiais abaixo, alguns dos itens do cronograma de manutenção precisam ser revisados mais frequentemente. (Consultar "Plano de manutenção adicional")

<p>A. Condição da Via</p> <ol style="list-style-type: none"> 1. Direção em vias irregulares ou lamacentas. 2. Condução em vias empoeiradas 	<p>B. Condição de condução</p> <ol style="list-style-type: none"> 1. Utilizando um bagageiro de teto ou trailer 2. Repetidas viagens curtas de menos de 8 km e temperatura externa abaixo do ponto de congelamento (A temperatura do motor não alcançará a temperatura normal) 3. Utilização extensiva do ponto morto e/ou direção em velocidade baixa por grandes distâncias, como em carros de polícia, taxis e serviços porta a porta 4. Direção em alta velocidade contínua (80% ou mais da velocidade máxima do veículo) por mais de 2 horas
--	---

Operações de manutenção: I = Inspeccionar
 S = Substituir, trocar ou lubrificar;
 L = Limpar;

INTERVALO DA MANUTENÇÃO (para referência):		LEITURA DO HODÔMETRO								
(Leitura do hodômetro ou meses, o que ocorrer primeiro.)		x1000 km	10	20	30	40	50	60	70	80
		Meses	12	24	36	48	60	72	84	96
SISTEMA DE COMBUSTÍVEL E CONTROLE DE EMISSÕES										
9	Filtro de combustível <<Vide nota 4>>							S		
10	Filtro do limpador de ar		I			S		I		S
11	Tampa do tanque de combustível, alimentação, conexões e válvula de controle de vapor de combustível <<Vide nota 1.>>		I			I		I		I
12	Cânister de carvão		I			I		I		I
CHASSI E CARROÇARIA										
13	Pedal de freio e freio de estacionamento	I	I	I	I	I	I	I	I	I
14	Pastilhas e discos de freio	I	I	I	I	I	I	I	I	I
15	Fluido de freio	I : a cada 10.000km ou 12 meses S : a cada 40.000km ou 24 meses								

Operações de manutenção: I = Inspeccionar
 S = Substituir, trocar ou lubrificar;
 L = Limpar;

INTERVALO DA MANUTENÇÃO (para referência):		LEITURA DO HODÔMETRO								
(Leitura do hodômetro ou meses, o que ocorrer primeiro.)		x1000 km	10	20	30	40	50	60	70	80
		Meses	12	24	36	48	60	72	84	96
CHASSI E CARROÇARIA										
16	Tubos e mangueiras de freio	I	I	I	I	I	I	I	I	I
17	Volante, articulação e caixa de câmbio	I	I	I	I	I	I	I	I	I
18	Juntas homocinéticas		I		I		I		I	
19	Juntas esféricas da suspensão e guarda-pó	I	I	I	I	I	I	I	I	I
20	Fluido da transmissão (incluindo o diferencial dianteiro)		I		I		I		I	
21	Suspensão dianteira e traseira	I	I	I	I	I	I	I	I	I
22	Pneus e pressão de inflagem	I	I	I	I	I	I	I	I	I
23	Todos os faróis, buzina, limpadores e lavador do para-brisas	I	I	I	I	I	I	I	I	I
24	Filtro do ar-condicionado	I	I	I	I	I	I	I	I	I
25	Quantidade de fluido de refrigerante para o ar condicionado		I		I		I		I	

NOTA:

1. Após 80.000 km ou 96 meses, inspeccionar a cada 10.000 km ou 12 meses.
2. Trocar após 160.000 km ou 192 meses e depois a cada 80.000 km ou 96 meses
3. Trocar após 240.000 km ou 288 meses e depois a cada 80.000 km ou 96 meses
4. Inclusive o filtro no tanque de combustível.

Plano de Manutenção Adicional

Consulte a tabela abaixo para o cronograma de manutenção prevista para itens que precisam de manutenção com mais frequência específica ao tipo de condição severa. (Para um resumo, consulte “Exigências do cronograma de manutenção”).

A-1: Direção em vias irregulares ou lamacentas.	
<input type="checkbox"/> Inspeção dos discos e pastilhas de freio	A cada 5.000 km ou 3 meses
<input type="checkbox"/> Inspeção das mangueiras e tubos de freio	A cada 10.000 km ou 6 meses
<input type="checkbox"/> Inspeção do volante, articulação e caixa de direção	A cada 5.000 km ou 3 meses
<input type="checkbox"/> Inspeção das juntas homocinéticas	A cada 10.000 km ou 12 meses
<input type="checkbox"/> Inspeção das juntas esféricas da suspensão e da capa protetora	A cada 10.000 km ou 6 meses
<input type="checkbox"/> Inspeção das suspensões dianteira e traseira	A cada 10.000 km ou 6 meses
<input type="checkbox"/> Inspeção de parafusos e porcas no chassi e na carroçaria <<Consultar a nota.>>	A cada 10.000 km ou 6 meses

A-2 Condução em vias empoeiradas	
<input type="checkbox"/> Troca do óleo do motor	A cada 5.000 km ou 6 meses
<input type="checkbox"/> Troca do filtro de óleo do motor	A cada 5.000 km ou 6 meses
<input type="checkbox"/> Inspeção ou troca do filtro do limpador de ar	L: A cada 2500 km ou 3 meses S: A cada 40.000 km ou 48 meses
<input type="checkbox"/> Inspeção dos discos e pastilhas de freio	A cada 5.000 km ou 3 meses
<input type="checkbox"/> Limpeza ou troca do filtro do ar-condicionado	L: A cada 5.000 km S: A cada 15000 km
B-1: Veículo com muita carga (Por exemplo, utilizando um bagageiro de teto ou trailer)	
<input type="checkbox"/> Troca do óleo do motor	A cada 5.000 km ou 6 meses
<input type="checkbox"/> Troca do filtro de óleo do motor	A cada 5.000 km ou 6 meses
<input type="checkbox"/> Inspeção dos discos e pastilhas de freio	A cada 5.000 km ou 3 meses
<input type="checkbox"/> Inspeção ou troca do fluido de transmissão híbrida (incluindo diferencial dianteiro)	L: A cada 40.000 km ou 24 meses S: A cada 80.000 km ou 48 meses
<input type="checkbox"/> Inspeção das suspensões dianteira e traseira	A cada 10.000 km ou 6 meses
<input type="checkbox"/> Inspeção de parafusos e porcas no chassi e na carroçaria <<Consultar a nota.>>	A cada 10.000 km ou 6 meses

B-2 Repetidas viagens curtas de menos de 8 km e temperatura externa abaixo do ponto de congelamento	
<input type="checkbox"/> Troca do óleo do motor	A cada 5.000 km ou 6 meses
<input type="checkbox"/> Troca do filtro de óleo do motor	A cada 5.000 km ou 6 meses
B-3 Utilização extensiva do ponto morto e/ou direção em velocidade baixa por grandes distâncias, como em carros de polícia, taxis e serviços porta a porta	
<input type="checkbox"/> Troca do óleo do motor	A cada 5.000 km ou 6 meses
<input type="checkbox"/> Troca do filtro de óleo do motor	A cada 5.000 km ou 6 meses
<input type="checkbox"/> Inspeção dos discos e pastilhas de freio	A cada 5.000 km ou 3 meses
B-4 Direção em alta velocidade contínua (80% ou mais da velocidade máxima do veículo) por mais de 2 horas	
<input type="checkbox"/> Inspeção ou troca do fluido de transmissão híbrida (incluindo diferencial dianteiro)	I: A cada 40.000 km ou 24 meses S: A cada 80.000 km ou 48 meses

NOTA:

Para parafusos de montagem dos bancos, e parafusos de retenção dos elementos da suspensão dianteira e traseira.

Manutenção que você mesmo poderá realizar

6-3

- Cuidados com a manutenção que você mesmo poderá realizar6-3-2
- Capô6-3-4
- Posicionar um macaco hidráulico.....6-3-6
- Compartimento do motor.....6-3-7
- Bateria de 12 volts.....6-3-18
- Pneus6-3-24
- Pressão de inflagem dos pneus.....6-3-32
- Rodas.....6-3-34
- Filtro do ar-condicionado6-3-36
- Bateria da chave eletrônica.....6-3-39
- Verificar e substituir fusíveis.....6-3-43
- Lâmpadas6-3-46

Cuidados com a manutenção que você mesmo poderá realizar

Se a manutenção for realizada por você próprio, observe os procedimentos corretos detalhados nestas seções.

Itens	Peças e ferramentas	
Condições da bateria de 12 volts (→P. 6-3-18)	<ul style="list-style-type: none"> • Graxa • Chave convencional (para parafusos de terminal à mola) 	
Motor/nível do fluido de arrefecimento da unidade de controle de energia (→P. 6-3-13)	<ul style="list-style-type: none"> • “Toyota Super Long Life Coolant”. O “Toyota Super Long Life Coolant” é pré-misturado com 50% de fluido de arrefecimento e 50% de água desionizada. • Funil (usado apenas para adicionar o fluido de arrefecimento) 	
Nível de óleo do motor (→P. 6-3-9)	<ul style="list-style-type: none"> • “Óleo de Motor Genuíno Toyota” • Pano ou toalha de papel • Funil (usado apenas para adicionar óleo de motor) 	
Fusíveis (→P. 6-3-43)	<ul style="list-style-type: none"> • Fusível com a mesma classificação de amperagem da original 	
Lâmpadas (→P. 6-3-46)	<ul style="list-style-type: none"> • Lâmpada com o mesmo número e classificação de potência do original • Chave Phillips • Chave inglesa • Chave de fenda 	
Radiador e condensador (→P. 6-3-14)	-	
Pressão de inflagem de pneus (→P. 6-3-32)	<ul style="list-style-type: none"> • Indicador de inflagem de pneus 	<ul style="list-style-type: none"> • Fonte de ar comprimido
Fluido do lavador (→P. 6-3-15)	<ul style="list-style-type: none"> • Funil (Usado apenas para adicionar o Limpa Para-brisas Toyota) 	

 **ATENÇÃO**

O compartimento do motor contém muitos mecanismos e fluidos que podem se mover repentinamente, esquentar, ou tornar-se energizados eletricamente. Para evitar ferimentos graves ou fatais, tome as precauções a seguir.

■ Ao trabalhar no compartimento de motor

- Assegure-se de que o indicador no botão de partida e o indicador "READY" estejam desligados.
- Mantenha as mãos, roupas e ferramentas longe da ventoinha em movimento.
- Tenha cuidado para não tocar o motor, a unidade de controle de energia, o radiador, o coletor de escape etc, logo após ter dirigido, pois podem estar quentes. Óleo e outros fluidos também poderão estar quentes.
- Não deixe nenhum material inflamável no compartimento do motor que possa queimar com facilidade, como papéis e panos.
- Não fume, provoque fagulhas ou exponha o combustível a chamas. Fumaças de combustível são inflamáveis.
- Tome cuidado pois o fluido do freio pode ferir suas mãos ou olhos e danificar superfícies pintadas. Se o fluido cair em suas mãos ou olhos, lave a área afetada com água limpa imediatamente. Se você ainda sentir desconforto, procure um médico.

■ Ao trabalhar próximo a ventoinhas de refrigeração elétrica ou à grade do radiador

Assegure-se de que o botão de partida esteja desligado.

Com o botão de partida no modo LIGADO, as ventoinhas de refrigeração elétrica podem funcionar automaticamente se o ar-condicionado estiver ligado e/ou a temperatura do fluido de arrefecimento estiver alta. (→P. 6-3-14)

■ Óculos de proteção

Use óculos de proteção para impedir que materiais lançados ao ar ou em queda, jato de fluido, etc. entrem em seus olhos.

 **AVISO****■ Se o filtro de ar for removido**

Dirigir com o filtro do limpador de ar removido pode causar desgaste excessivo do motor devido à sujeira no ar.

■ Se o nível do fluido estiver baixo ou alto

É normal que o nível do fluido do freio baixe levemente quando as pastilhas de freio estiverem desgastadas ou quando o nível do fluido no acumulador estiver alto.

Se o reservatório precisar de reabastecimento frequente, isso pode indicar um sério problema.

Capô

Libere a trava no interior do veículo para abrir o capô.

- 1** Puxe a alavanca de liberação da trava do capô.
O capô irá abrir ligeiramente.

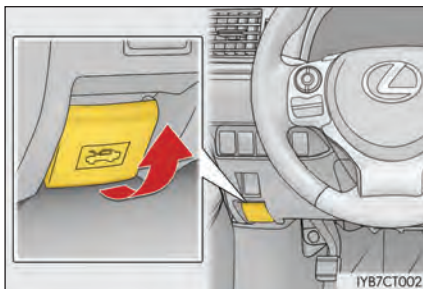

- 2** Levante a alavanca auxiliar e a seguir o capô.

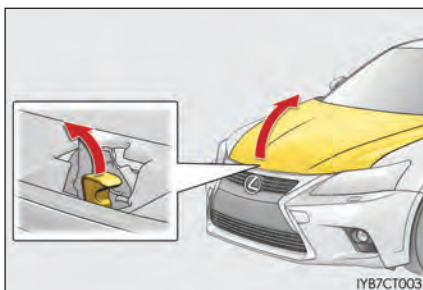

- 3** Mantenha o capô aberto inserindo a haste de sustentação na abertura.

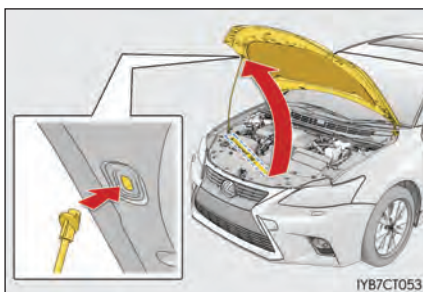

 **ATENÇÃO****■ Inspeção antes de dirigir**

Verifique se o capô está totalmente fechado e travado.

Se o capô não estiver devidamente trancado, ele poderá se abrir enquanto o veículo estiver em movimento e causar um acidente que pode resultar em ferimentos graves ou fatais.

■ Após inserir a haste de apoio no compartimento

Certifique-se que a haste de sustentação está devidamente apoiada, impedindo a queda do capô do motor em sua cabeça ou corpo.

 **AVISO****■ Ao fechar o capô**

Assegure-se de voltar a haste de apoio para sua trava antes de fechar o capô. Fechar o capô sem voltar a haste de apoio apropriadamente pode amassar o capô.

Posicionar um macaco hidráulico

Ao usar um macaco hidráulico, siga as instruções do manual fornecido com ele e faça o procedimento com segurança.

Ao levantar seu veículo com um macaco hidráulico, posicione-o corretamente. O posicionamento incorreto pode danificar seu veículo ou causar ferimentos.

◆ Dianteiro

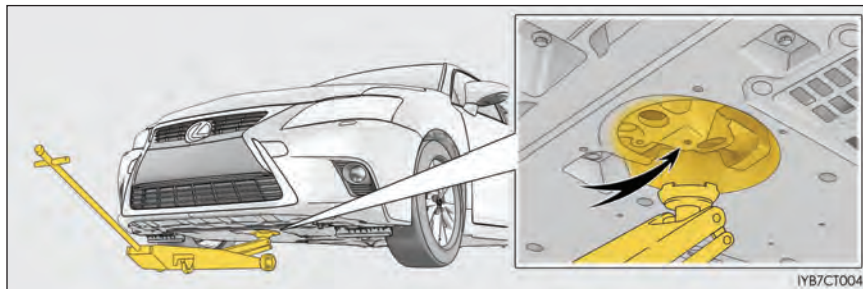

◆ Traseira

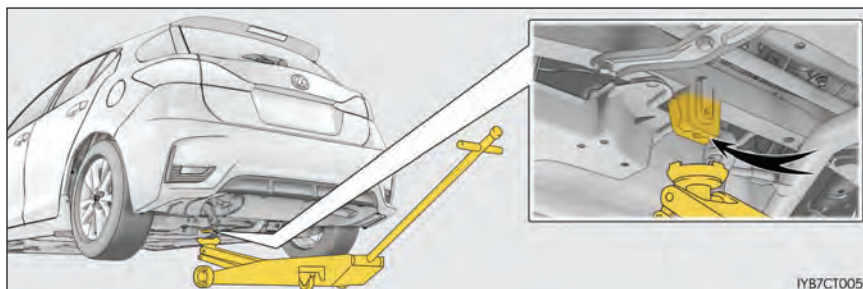

Compartimento do motor

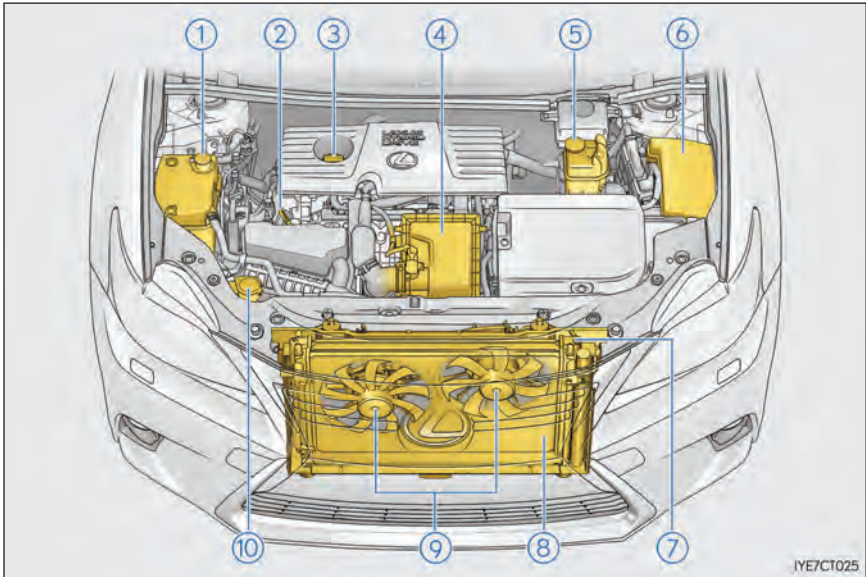

- | | | | |
|---|---|---|---|
| ① | Nível do fluido de arrefecimento do motor
(→P. 6-3-13) | ⑥ | Caixa de fusíveis
(→P. 6-3-43) |
| ② | Vareta medidora do nível de óleo do motor
(→P. 6-3-9) | ⑦ | Radiador
(→P. 6-3-14) |
| ③ | Tampa de reabastecimento do óleo do motor
(→P. 6-3-11) | ⑧ | Condensador
(→P. 6-3-14) |
| ④ | Limpador de ar
(→P. 6-3-16) | ⑨ | Ventoinhas de refrigeração elétrica |
| ⑤ | Reservatório do fluido de arrefecimento da unidade de controle de energia
(→P. 6-3-13) | ⑩ | Reservatório do fluido do lavador
(→P. 6-3-15) |

■ Bateria de 12 volts

→P. 6-3-18

Compartimento do motor

■ Remover a tampa do compartimento do motor

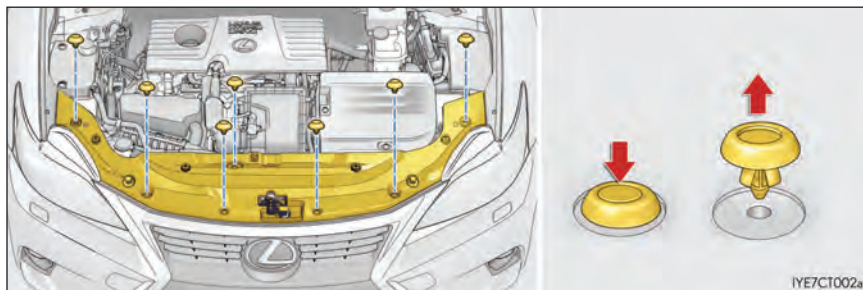

■ Instalar cliques

- ① Empurre até a posição central
- ② Insira
- ③ Pressione

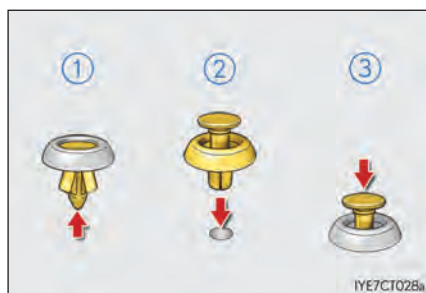

⚠ AVISO

■ Após instalar a tampa do compartimento do motor

Certifique-se de que a tampa está seguramente instalada em sua posição original.

Óleo do motor

Com o motor em temperatura de funcionamento e desligado, verifique o nível de óleo na vareta medidora.

■ Verificar o óleo do motor

- 1 Estacione o veículo em superfície nivelada. Após aquecer o motor e desligar o sistema híbrido, espere mais de 5 minutos para o retorno do óleo ao fundo do motor.
- 2 Segurando um pano sob a extremidade, puxe a vareta medidora para fora.

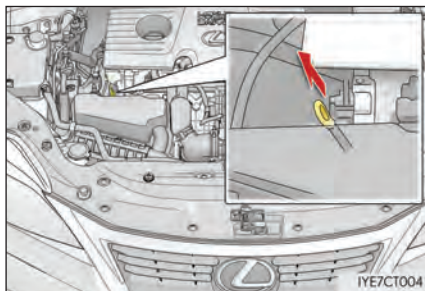

- 3 Limpe a vareta medidora.
- 4 Vareta medidora plana: Recoloque totalmente a vareta medidora.

Vareta medidora não plana: Recoloque a vareta medidora totalmente com suas áreas salientes (1) apontando para a parte frontal do motor.

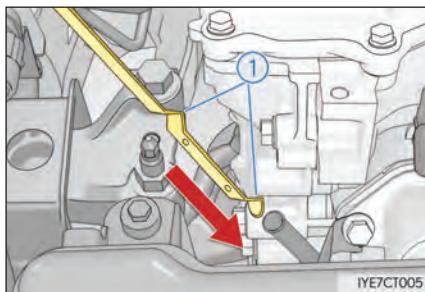

5 Segurando um pano sob a extremidade, puxe a vareta medidora e verifique o nível do óleo.

- ① Baixo
- ② Normal
- ③ Excessivo

► Vareta medidora plana

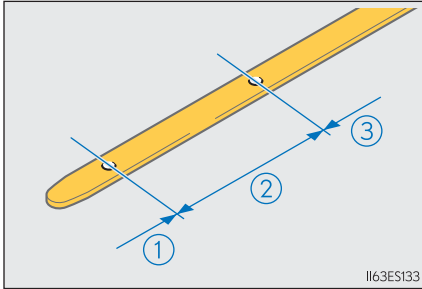

► Vareta medidora não plana

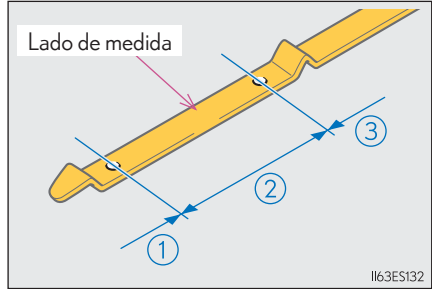

O formato da vareta pode variar dependendo do tipo de veículo ou motor.

6 Limpe a vareta medidora e recoloque-a totalmente.

■ Adicionar óleo de motor

Se o nível de óleo estiver abaixo ou próximo à marca de nível baixo, adicione óleo de motor do mesmo tipo do que já está no motor.

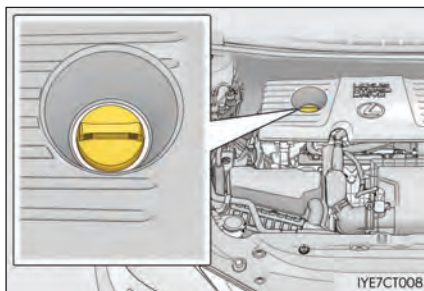

Assegure-se de verificar o tipo de óleo e prepare os itens necessários antes de adicionar óleo.

Seleção do óleo de motor	→P. 8-1-6
Quantidade de óleo (Baixo → Alto)	1,5 L
Itens	Funil limpo

- 1** Remova a tampa de reabastecimento do óleo do motor girando-a no sentido anti-horário.
- 2** Adicione o óleo de motor cuidadosamente, verificando a vareta medidora.
- 3** Instale a tampa de reabastecimento do óleo do motor girando-a no sentido horário.

■ Consumo de óleo do motor

Uma certa quantidade do óleo do motor será consumido ao dirigir. Nas seguintes situações, o consumo de óleo pode aumentar, e o óleo do motor precisa ser reabastecido entre os intervalos das manutenções de óleo.

- Quando o motor for novo, por exemplo, logo após comprar o veículo ou após trocar o motor.
- Se um óleo de baixa qualidade ou uma viscosidade inadequada for usada
- Ao dirigir a velocidades altas ou com cargas pesadas, ou ao dirigir acelerando ou desacelerando frequentemente
- Ao utilizar o ponto morto por muito tempo, ou ao dirigir frequentemente em tráfego pesado.

**ATENÇÃO****■ Óleo de motor usado**

- O óleo de motor usado contém contaminantes potencialmente perigosos que podem causar doenças na pele como, inflamação e câncer, portanto deve-se tomar cuidado para evitar contato prolongado e constante. Para remover óleo do motor usado de sua pele, lave-a completamente com sabão e água.
- Descarte o óleo usado e os filtros apenas de maneira segura e aceitável. Não elimine óleo usado e filtros no lixo doméstico na rede de esgoto ou diretamente no solo. Ligue para sua Concessionária Autorizada Lexus, oficina ou loja de auto-peças para informações a respeito de reciclagem ou descarte.
- Não deixe óleo de motor usado dentro do alcance de crianças.

**AVISO****■ Para evitar danos graves ao motor**

Verifique o nível de óleo regularmente.

■ Ao trocar o óleo do motor

- Tenha cuidado para não derramar óleo de motor nos componentes do veículo.
- Evite o reabastecimento excessivo ou o motor pode ser danificado.
- Verifique o nível de óleo na vareta medidora todas as vezes que você reabastecer o veículo.
- Assegure-se de que a tampa de reabastecimento do óleo está fechada apropriadamente.

Fluido de Arrefecimento

O nível do fluido de arrefecimento está satisfatório se estiver entre as linhas cheias ("FULL" ou "F") e baixa ("LOW" ou "L") no reservatório quando o sistema híbrido estiver frio.

■ Reservatório do fluido de arrefecimento

- ① Tampa do reservatório
- ② Linha "FULL"
- ③ Linha "LOW"

Se o nível estiver abaixo ou na mesma linha de "LOW", adicione o fluido de arrefecimento até a linha "FULL".
(→P. 7-2-55)

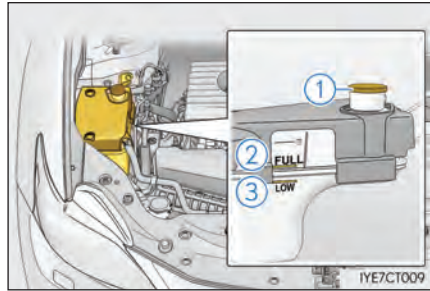

■ Reservatório do fluido de arrefecimento da unidade de controle de energia

- ① Tampa do reservatório
- ② Linha "FULL"
- ③ Linha "LOW"

Se o nível estiver abaixo ou na mesma linha de "LOW", adicione o fluido de arrefecimento até a linha "FULL".
(→P. 7-2-55)

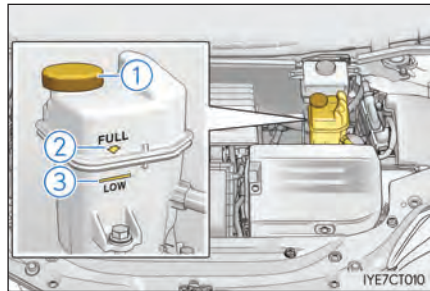

■ Seleção de fluido de arrefecimento

Use somente o "Toyota Super Long Life Coolant".

O "Toyota Super Long Life Coolant" é uma mistura com 50% de fluido de arrefecimento e 50% de água desionizada. (Temperatura mínima: -35°C)

Para mais detalhes sobre fluido de arrefecimento, contate sua Concessionária Autorizada Lexus.

■ Se o nível do fluido de arrefecimento baixar logo após o reabastecimento

Verifique visualmente o radiador, as mangueiras, as tampas do reservatório de fluido de arrefecimento da unidade de controle de energia/motor, torneira de drenagem e a bomba de água.

Se não for identificado vazamento, providencie o teste de inflagem em uma Concessionária Autorizada Lexus e verifique quanto a vazamentos no sistema de arrefecimento.

 **ATENÇÃO****■ Quando o sistema híbrido estiver aquecido**

Não remova as tampas do reservatório do fluido de arrefecimento da unidade de controle de energia/motor.

O sistema de arrefecimento pode estar sob pressão e jorrar fluido quente se a tampa for removida, podendo causar queimaduras graves.

 **AVISO****■ Ao adicionar fluido de arrefecimento**

O fluido de arrefecimento não é apenas água nem anticongelante. A mistura correta de água e anticongelante deve ser utilizada para oferecer lubrificação apropriada, proteção anticorrosão e refrigeração.

Assegure-se de ler o rótulo do anticongelante e do fluido de arrefecimento.

■ Se você derramar o fluido de arrefecimento

Lave a área atingida com água para evitar danos às peças ou à pintura.

Radiador e condensador

Verifique o radiador e o condensador e elimine qualquer objeto estranho.

Se um desses dois componentes estiver muito sujo ou você não tiver certeza de suas condições, providencie a inspeção em seu veículo por meio de uma revendedora Lexus.

 **ATENÇÃO****■ Quando o sistema híbrido estiver aquecido**

Não toque no radiador ou no condensador, pois eles devem estar aquecidos e podem causar queimaduras graves.

■ Verifique se as ventoinhas estão funcionando.

Não toque no compartimento do motor.

As ventoinhas podem continuar girando por cerca de três minutos mesmo após o botão de partida ter sido desligado.

Com o botão de partida no modo LIGADO, as ventoinhas de refrigeração elétrica podem funcionar automaticamente se o ar-condicionado estiver ligado e/ou a temperatura do fluido de arrefecimento estiver alta. Certifique-se de que o botão de partida está desligado ao trabalhar próximo às ventoinhas ou proteção do radiador.

Fluido do lavador

Se nenhum lavador funcionar ou uma mensagem de advertência aparecer no mostrador multi-função, o tanque do lavador pode estar vazio. Adicione fluido de lavador.

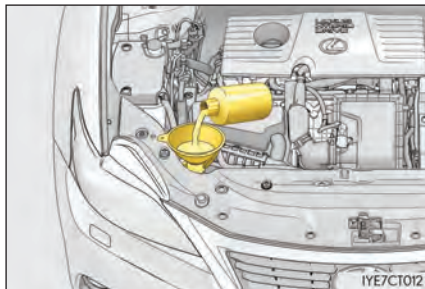

ATENÇÃO

Ao adicionar fluido do lavador

Não adicione o fluido do lavador quando o compartimento do motor estiver aquecido ou em funcionamento, uma vez que ele contém álcool e poderá entrar em combustão, caso respingue nas partes quentes do compartimento do motor.

AVISO

Não utilize outro produto além do Limpa Para-brisas Toyota

Use somente Limpa Para-brisas Toyota.

Usar água ensaboada ou anticongelante ao invés do Limpa Para-brisas Toyota poderá causar estrias nas superfícies pintadas do veículo.

Diluição do Limpa Para-brisas Toyota

Dilua o Limpa Para-brisas Toyota conforme instruções contidas no rótulo da embalagem.

Filtro do limpador de ar

Verifique o filtro do limpador de ar conforme segue:

- 1** Solte o conector enquanto pressiona a trava.

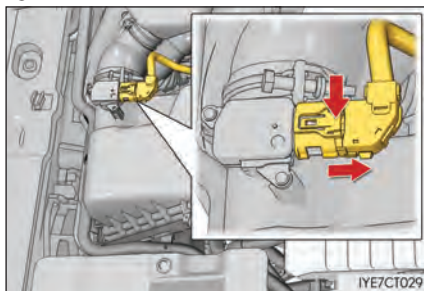

- 2** Solte o conector enquanto pressiona a trava.

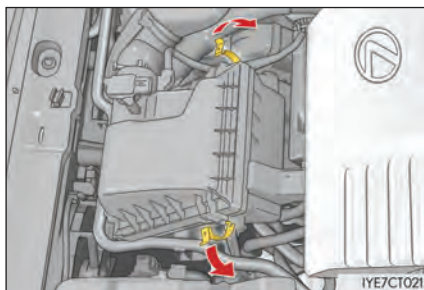

- 3** Levante a tampa e retire o filtro do limpador de ar.

Inspeccione a superfície externa do filtro, e substitua o filtro caso ele esteja extremamente sujo. Se o filtro estiver apenas moderadamente sujo, use ar comprimido para soprar a poeira do filtro.

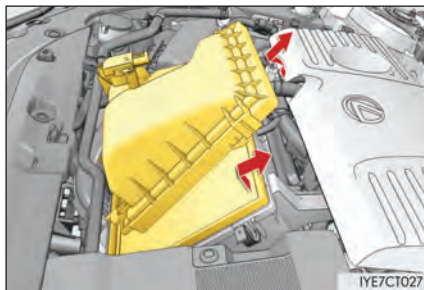

- 4** Após verificar, certifique-se que o filtro foi colocado corretamente. Conecte completamente as pinças e prenda a tampa superior da carcaça do limpador de ar utilizando os cliques.

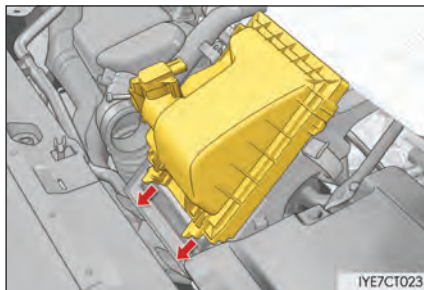

- 5** Encaixe o conector.

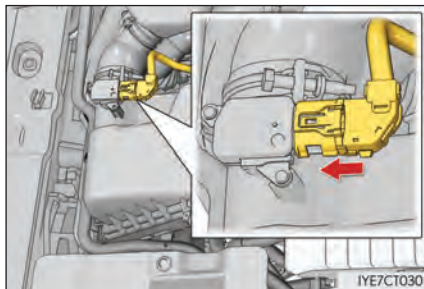

ATENÇÃO

■ Para prevenir a inalação de pó

Use um respirador ao utilizar ar comprimido para limpar o filtro do limpador de ar.

AVISO

■ Para evitar danos ao motor

Não dirija com o filtro do limpador de ar removido. A negligência pode causar o desgaste excessivo do motor.

Bateria de 12 volts

Local

A bateria de 12 volts está localizada na parte direita da lateral do porta-malas.

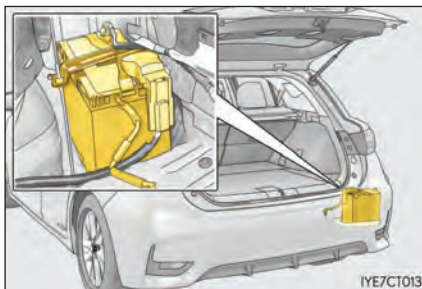

Remover a tampa de manutenção da bateria de 12 volts

- 1** Abra os consoles auxiliares central e da direita (→P. 5-3-8)
- 2** Remova o console auxiliar central. (→P. 7-2-36)
- 3** Remova o console auxiliar direito.

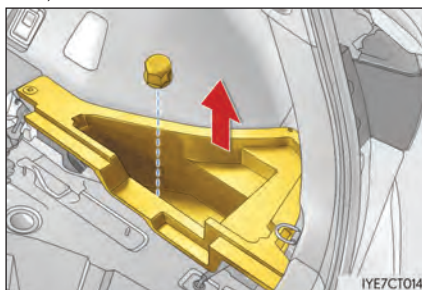

- 4** Remova a tampa de manutenção da bateria de 12 volts.

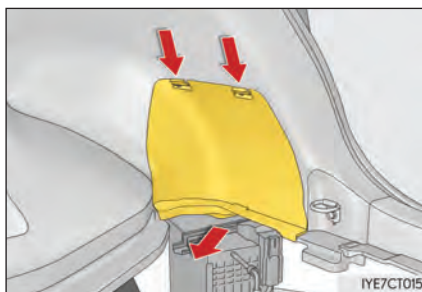

Parte exterior

Assegure-se de que os terminais da bateria de 12 volts não estejam corroídos e de que não há ligações soltas, rachaduras ou braçadeiras soltas.

- ① Terminais
- ② Braçadeira de fixação

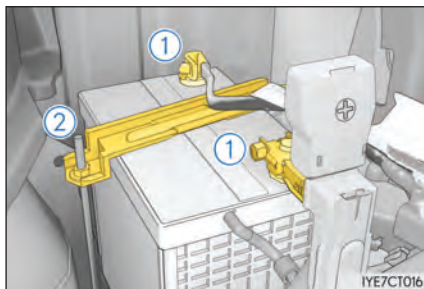

Símbolos de advertência

Os significados de cada símbolo de advertência na superfície da bateria de 12 volts são os seguintes:

	Não fume, não produza chamas nem faíscas.		Ácido de bateria
	Proteja os olhos		Observe instruções de funcionamento
	Mantenha longe de crianças.		Gás explosivo

Instalar a tampa de manutenção da bateria de 12 volts.

- 1** Insira as 2 abas no outro lado da tampa dentro dos orifícios.

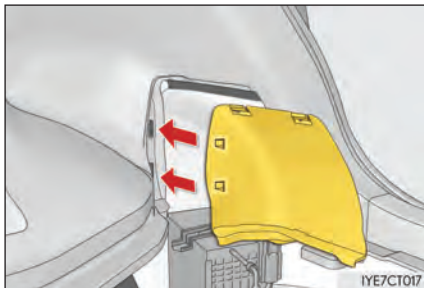

- 2** Insira as 2 abas no outro lado da tampa dentro dos orifícios.

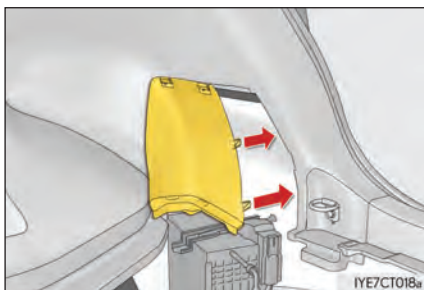

- 3** Prenda as 2 abas na parte superior da tampa.

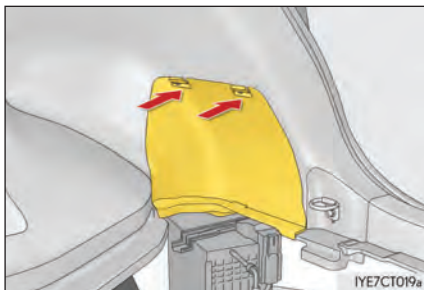

■ Antes de recarregar

Durante a recarga, a bateria de 12 volts produz gás hidrogênio que é inflamável e explosivo. Portanto, tome as precauções a seguir antes de recarregar:

- Se recarregar com a bateria de 12 volts instalada no veículo, desconecte o cabo massa.
- Certifique-se de que o botão de partida no carregador esteja desligado quando conectar e desconectar os cabos do carregador à bateria de 12 volts.

■ Após recarregar/reconectar a bateria de 12 volts

- O destravamento das portas utilizando o Sistema Inteligente de Entrada e Partida poderá não ser possível imediatamente após reconectar a bateria de 12 volts. Se isso acontecer, use o controle remoto ou a chave mecânica para trancar/destrancar as portas.
- Inicie o sistema híbrido com o botão de partida no modo ACESSÓRIOS. O sistema híbrido poderá não ligar com o botão de partida desligado. No entanto, o sistema híbrido irá operar normalmente na segunda tentativa.
- O modo do botão de partida é registrado pelo veículo. Se a bateria de 12 volts estiver conectada, o veículo retornará o botão de partida ao modo que estava antes da bateria de 12 volts ser desconectada. Assegure-se de desligar o interruptor POWER antes de desconectar a bateria de 12 volts. Tome muito cuidado ao conectar a bateria de 12 volts se o modo do botão de partida, antes da recarga, for desconhecido.
- Reinicie o sistema híbrido, pressione o pedal do freio, e certifique-se que é possível mover a alavanca para todas as posições da marcha.

Se o sistema não iniciar mesmo após diversas tentativas com todos os métodos acima, entre em contato com sua Concessionária Autorizada Lexus.

**ATENÇÃO****■ Substâncias químicas na bateria de 12 volts**

A bateria de 12 volts contém ácido sulfúrico venenoso e corrosivo, e pode produzir gás hidrogênio que é inflamável e explosivo. Para reduzir o risco de ferimentos graves ou fatais, tome as seguintes precauções ao trabalhar perto ou na bateria de 12 volts:

- Não provoque faíscas tocando os terminais da bateria de 12 volts com ferramentas.
- Não fume ou acenda um fósforo próximo à bateria de 12 volts.
- Evite contato com os olhos, pele e roupas.
- Nunca inale ou engula um eletrólito.
- Use óculos de proteção ao trabalhar perto de uma bateria de 12 volts.
- Mantenha crianças longe da bateria de 12 volts.

■ Onde carregar de forma segura a bateria de 12 volts

Sempre carregue a bateria de 12 volts em uma área aberta. Não carregue a bateria de 12 volts em uma garagem ou sala fechada onde não haja ventilação suficiente.

■ Como carregar a bateria de 12 volts

Faça apenas um carregamento lento*. A bateria de 12 volts pode explodir se carregada a uma taxa mais rápida.

*: 4.2 A ou menos em veículos com uma bateria S46B24R

3.5 A ou menos em veículos com uma bateria S34B20R

■ Medidas emergenciais a respeito de eletrólitos

- Se eletrólito entrar em seus olhos
Lave seus olhos com água limpa por pelo menos quinze minutos e procure ajuda médica imediatamente. Se possível, continue aplicando água com uma esponja ou pano no caminho para o centro médico mais próximo.
- Se eletrólito entrar em contato com sua pele
Lave toda a área afetada. Se você sentir dor ou queimação, procure ajuda médica imediatamente.
- Se eletrólito entrar em suas roupas
O eletrólito pode passar da roupa para sua pele. Tire a roupa imediatamente e siga o procedimento acima, se necessário.
- Se você acidentalmente engolir eletrólito
Beba uma grande quantidade de água ou leite. Procure ajuda médica imediatamente.

■ Ao substituir a bateria de 12 volts

Use a bateria de 12 volts projetada para esse veículo. A inobservância dessa advertência pode fazer com que gás (hidrogênio) entre no compartimento do passageiro, causando um incêndio ou explosão.

Para a substituição da bateria de 12 volts, contate sua Concessionária Autorizada Lexus.

⚠️ ATENÇÃO

■ Ao desconectar a bateria de 12 volts

Não desconecte o terminal negativo (-) na lateral do corpo, como mostrado. O terminal negativo (-) desconectado pode tocar o terminal positivo (+), o que pode causar um curto e resultar em ferimentos graves ou fatais.

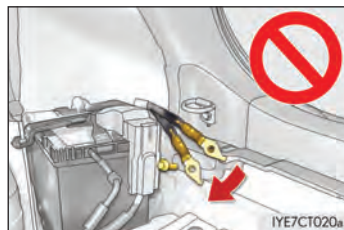

⚠️ AVISO

■ Ao recarregar a bateria de 12 volts

Nunca recarregue a bateria de 12 volts enquanto o sistema híbrido estiver em funcionamento. Além disso, assegure-se de que todos os acessórios estejam desligados.

Reciclagem obrigatória da bateria

Devolva a bateria usada a Concessionária Autorizada no ato da troca (Resolução Conama 257/99 de 30/06/99)

- 1 Todo consumidor/ usuário final é obrigado a devolver sua bateria usada a um ponto de venda. Não descarte-a no lixo.
- 2 Os pontos de venda são obrigados a aceitar a devolução de sua bateria usada e a devolvê-la ao fabricante para reciclagem.



⚠️ ATENÇÃO

■ Riscos de contato com a solução e com o chumbo:

- Composição básica: chumbo, ácido sulfúrico diluído e plástico.
- A solução ácida e o chumbo contidos na bateria, se descartados na natureza de forma incorreta, poderão contaminar o solo, o sub-solo e as águas bem como causar riscos à saúde do ser humano.
- No caso de contato acidental com os olhos ou com a pele, lavar imediatamente com água corrente e procurar orientação médica.

Pneus

Substitua ou faça o rodízio dos pneus de acordo com a manutenção programada e o desgaste das bandas de rodagem.

Verificar os pneus

- ① Nova banda de rodagem
 - ② Indicador de desgaste de bandas de rodagem
 - ③ Bandas de rodagem desgastadas
- A localização dos indicadores da marca das bandas de rodagem é mostrada pelo "TWI" ou marcas "Λ" etc., moldadas na lateral de cada pneu.
- Verifique a condição e a inflagem do pneu reserva se o rodízio não tiver sido feito.

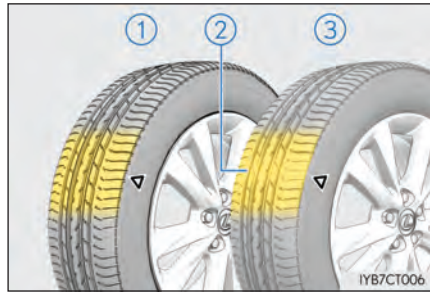

Rotação de pneus

Faça o rodízio dos pneus na ordem indicada.

Para equalizar o desgaste dos pneus e ajudar a estender a vida útil deles, a Lexus recomenda que a rotação dos pneus seja feita a cada 10.000 km, aproximadamente.

Veículos com sistema de alerta de pressão dos pneus: Não deixe de inicializar o sistema de advertência de inflagem após a rotação dos pneus ter sido realizada.

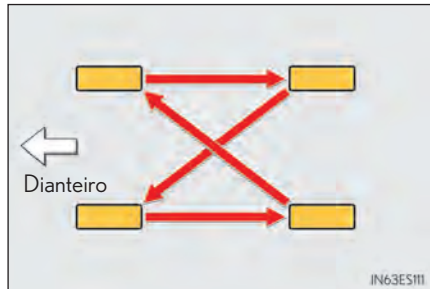

Sistema de advertência de inflagem do pneu (se equipado)

O seu veículo é equipado com um sistema de advertência de inflagem do pneu que utiliza válvulas de advertência e transmissores para detectar a baixa inflagem do pneu antes que uma impropriedade séria apareça.

Se a inflagem do pneu cair abaixo do nível predeterminado, o motorista é alertado com um aviso no mostrador e uma luz de advertência. (→P. 7-2-11)

◆ Instalando as válvulas de advertência de inflagem do pneu e os transmissores

Ao substituir pneus ou rodas, as válvulas de advertência de inflagem do pneu e os transmissores também devem ser instalados.

Ao instalar novas válvulas de advertência de inflagem do pneu e transmissores, novos códigos ID devem ser registrados no computador de advertência de inflagem do pneu e o sistema de advertência deve ser iniciado. Providencie o registro dos códigos ID de válvula de advertência de inflagem do pneu e transmissor através da sua Concessionária Autorizada Lexus. (→P. 6-3-26)

◆ Iniciando o sistema de advertência de inflagem do pneu

■ O sistema de advertência de inflagem do pneu deve ser iniciado nas seguintes situações:

- Veículos com pneus de 17 polegadas: Ao rodar pneus dianteiros e traseiros que possuem diferentes pressões de inflagem
- Quando a inflagem do pneu é modificada como por exemplo na mudança de velocidade de deslocamento e peso de carga.
- Ao mudar o tamanho do pneu

Quando o sistema de advertência de inflagem do pneu é iniciado, a inflagem atual do pneu é configurada como a inflagem de referência.

■ Como iniciar o sistema de advertência de inflagem do pneu

- 1** Estacione o veículo em um local seguro e desligue o botão de partida.
A inicialização não pode ser realizada com o veículo em movimento.
- 2** Ajuste a pressão de inflagem do pneu de acordo com o nível de pressão de inflagem especificada do pneu frio. (→P.8-1-10)
Certifique-se de ajustar a inflagem do pneu de acordo com o nível de pressão de inflagem especificada do pneu frio. O sistema de advertência de inflagem do pneu irá operar de acordo com esse nível de inflagem.
- 3** Coloque o botão de partida no modo LIGADO.
- 4** Pressione e segure a chave de restauração da advertência de inflagem do pneu até que a luz de advertência pisque devagar 3 vezes.

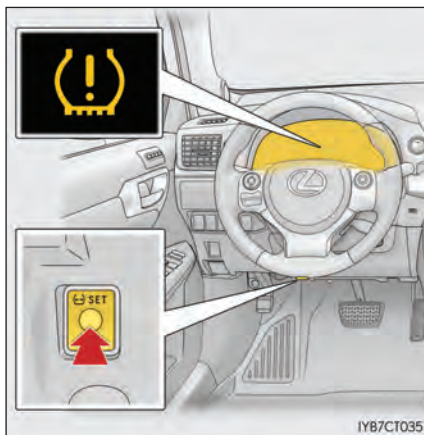

- 5** Espere alguns minutos com o botão de partida no modo LIGADO e então, desligue o botão de partida.

◆ Registrar os códigos ID

A válvula de advertência de inflagem do pneu e o transmissor são equipados com um código ID único. Ao substituir a válvula de advertência de inflagem do pneu e o transmissor, é necessário registrar o código ID. Registre os códigos ID através de sua Concessionária Autorizada Lexus.

■ Quando substituir os pneus do seu veículo

Pneus devem ser substituídos se:

- Houver danos aos pneus como cortes, rachaduras profundas ou suficiente para expor o tecido, e dilatação indicando dano interno.
- Um pneu não puder ser consertado devido ao tamanho ou localização de um corte ou outro dano.

Em caso de dúvidas, consulte sua Concessionária Autorizada Lexus.

■ Substituir pneus e rodas

Se o código ID da válvula de advertência e do transmissor não for registrado, o sistema de advertência de inflagem do pneu não funcionará corretamente. Após dirigir por mais ou menos 10 minutos, a luz de advertência de inflagem do pneu pisca por 1 minuto e fica acesa para indicar uma impropriedade no sistema.

■ Vida útil do pneu

Qualquer pneu acima de 6 anos deve ser verificado por um técnico qualificado mesmo que tenha sido pouco usado ou se o dano não for aparente.

■ Verificações de rotina na pressão de inflagem do pneu (veículos com sistema de alerta de pressão dos pneus)

O sistema de advertência de inflagem do pneu não substitui as verificações de rotina na inflagem do pneu.

Certifique-se de verificar a pressão de inflagem do pneu como parte da sua rotina diária de verificações.

■ Pneus de perfil baixo (veículos com pneus de aro 17)

Normalmente, pneus de perfil baixo irão se desgastar mais rapidamente e o desempenho de travamento do pneu será reduzido quando comparado a pneus convencionais. Certifique-se de dirigir com cuidado em velocidade apropriada para a via e as condições climáticas.

- Situações onde o sistema de advertência de inflagem do pneu pode não operar corretamente (se equipado)
 - Nos seguintes casos, o sistema de advertência de inflagem do pneu pode não funcionar corretamente.
 - Uso de peças não genuínas Lexus.
 - Um pneu foi substituído por um que não seja original.
 - Um pneu foi substituído por um que não seja do tamanho especificado.
 - Contraporcas estão equipadas.
 - Um pneu de esvaziamento limitado está equipado.
 - Um vidro matiz que afeta os sinais das ondas de rádio está instalada.
 - A pressão de inflagem do pneu é extremamente maior do que a do nível especificado.
 - Se um pneu sem válvula de advertência e transmissor de inflagem do pneu for utilizado.
 - Se o código ID da válvula e transmissores de advertência não for registrado, o sistema de advertência de inflagem do pneu não funcionará corretamente.
 - O desempenho pode ser afetado nas seguintes situações:
 - Próximo a torres de TV, centrais elétricas, postos de gasolina, estações de rádio, telões, aeroportos ou outras instalações que gerem ondas de rádio fortes ou ruído elétrico
 - Ao carregar um rádio portátil, telefone celular, telefone sem fio ou outro aparelho de comunicação sem fio
 - Com o veículo estacionado, o tempo entre o alerta iniciar ou parar pode ser estendido.
 - Quando a pressão de inflagem diminui rapidamente, por exemplo, quando um pneu estoura, a advertência pode não funcionar.

■ Operação de inicialização (veículos com sistema de alerta de pressão dos pneus)

- Certifique-se de realizar a inicialização após ajustar a pressão de inflagem do pneu. Além disso, certifique-se de que os pneus estão frios antes de realizar a inicialização ou o ajuste de pressão de inflagem.
- Se você acidentalmente desligou o botão de partida durante a inicialização, não é necessário pressionar o interruptor de restauração novamente, já que a inicialização acontecerá automaticamente na próxima vez que o botão de partida for colocado no modo LIGADO.
- Se você pressionar acidentalmente a chave de restauração quando a inicialização não for necessária, ajuste a pressão de inflagem do pneu no nível especificado quando os pneus estiverem frios, e realize a inicialização novamente.

■ Aviso de desempenho do sistema de advertência de inflagem do pneu

O aviso do sistema de advertência de inflagem do pneu irá mudar de acordo com as condições pelas quais ele foi inicializado. Por esse motivo, o sistema poderá emitir um aviso, mesmo que a inflagem do pneu não atinja um nível baixo o suficiente, ou se a inflagem for maior que a ajustada quando o sistema foi inicializado.

■ Quando a inicialização do sistema de advertência de inflagem do pneu falhar

A inicialização pode ser feita em alguns minutos. No entanto, nos seguintes casos, as configurações não foram registradas e o sistema não irá operar corretamente. Se tentativas sucessivas de registro das configurações de pressão de inflagem não obtiverem sucesso, leve o veículo para ser inspecionado por uma Concessionária Autorizada Lexus.

- Ao operar o interruptor de restauração da advertência de inflagem, a luz de advertência não pisca 3 vezes.
- Depois de executar o procedimento de inicialização, a luz de advertência de inflagem do pneu pisca por 1 minuto e então fica acesa após dirigir por 20 minutos.

**ATENÇÃO****■ Ao inspecionar ou substituir pneus**

Tome as precauções a seguir para evitar acidentes.

A negligência pode causar danos às peças do sistema de propulsão, assim como características perigosas de manuseamento que podem levar a um acidente resultando em ferimentos graves ou fatais.

- Não misture pneus de marcas, modelos ou padrões de bandas de rodagem diferentes.
- Além disso, não misture pneus com desgastes na banda de rodagem muito diferentes.
- Não use tamanho de pneus além dos recomendados pela Lexus.
- Não misture pneus projetados diferentemente (radial, pneus com diagonal cruzada ou estrutura diagonal).
- Não misture os tipos de pneus.
- Não use pneus que tenham sido usados em outros veículos.
- Não use pneus se você não conhecer a condição de uso anterior.
- Veículos com um pneu reserva compacto: Não faça reboque se seu veículo tem um pneu reserva compacto instalado.
- Veículos com um kit de reparo de furo no pneu: Não reboque nada se um pneu que tiver sido reparado utilizando um kit de reparo de furo no pneu estiver instalado. A carga no pneu pode causar um dano inesperado ao pneu.

■ Ao inicializar o sistema de advertência de inflagem do pneu

Não pressione a chave de restauração da advertência de inflagem do pneu sem antes ajustar a pressão de inflagem no nível especificado. Caso contrário, a luz de advertência de inflagem do pneu pode não acender mesmo se a inflagem do pneu estiver baixa, ou pode acender quando a pressão da inflagem do pneu estiver normal.

 **AVISO****■ Consertar e substituir pneus, rodas, válvulas de advertência de inflagem do pneu, transmissores e capa das válvulas (se equipado)**

- Ao remover ou consertar rodas, pneus ou válvulas de advertência de inflagem do pneu e transmissores, entre em contato com a sua Concessionária Autorizada Lexus, uma vez que as válvulas de advertência de inflagem do pneu e os transmissores podem ser danificados se não manuseados corretamente.
- Certifique-se de instalar as capas da válvula. Se as capas da válvula não estiverem instaladas, água pode entrar e deixar as válvulas presas.
- Ao substituir as capas das válvulas, não utilize nenhuma outra a não ser as especificadas. A capa pode ficar presa.

■ Para evitar dano às válvulas de advertência de inflagem do pneu e transmissores (se equipado)

Ao reparar um pneu com selantes líquidos, a válvula de advertência de inflagem do pneu e o transmissor podem não funcionar corretamente. Se um selante líquido for utilizado, entre em contato com a sua Concessionária Autorizada Lexus. Certifique-se de substituir a válvula de advertência de inflagem do pneu e o transmissor ao substituir o pneu. (→P. 6-3-25)

■ Dirigir em vias não pavimentadas

Tome muito cuidado ao dirigir em vias com superfícies não pavimentadas ou esburacadas. Essas condições podem causar perdas de pressão de inflagem dos pneus e redução na capacidade de amortecimento deles. Além disso, dirigir em vias não pavimentadas pode causar por si só danos aos pneus, assim como às rodas e à carroçaria do veículo.

■ Pneus de perfil baixo (veículos com pneus de aro 17)

Pneus de perfil baixo podem causar dano maior do que o comum à roda do pneu ao sustentar o impacto da superfície da via. Portanto, preste atenção ao que segue:

- Assegure-se de usar a inflagem apropriada dos pneus. Se os pneus estiverem com baixa pressão, podem ser mais severamente danificados.
- Evite buracos, desníveis, guias e outros perigos de via. Não fazê-lo pode causar dano severo ao pneu e a roda.

■ Se a pressão de inflagem de cada pneu tornar-se baixa ao dirigir

Não continue a dirigir, caso contrário os seus pneus e/ou rodas podem ser danificados.

Pressão de inflagem dos pneus

Certifique-se de manter a pressão de inflagem apropriada dos pneus. A pressão de inflagem deve ser verificada pelo menos uma vez por mês. No entanto, a Lexus recomenda que a inflagem dos pneus seja verificada a cada duas semanas. (→P. 8-1-10)

■ Efeitos da pressão de inflagem incorreta dos pneus

Dirigir com pressão de inflagem incorreta nos pneus pode resultar nas seguintes situações:

- Redução na eficiência do combustível
- Redução no conforto na direção e na vida útil do pneu
- Redução na segurança
- Dano ao sistema de propulsão

Se um pneu precisar de constante inflagem, verifique isso com sua Concessionária Autorizada Lexus.

■ Instruções para verificação da pressão de inflagem dos pneus

Ao verificar a pressão de inflagem dos pneus, observe o seguinte:

- Verifique apenas quando os pneus estiverem frios.
Se seu veículo estiver estacionado por pelo menos três horas, ou não tiver sido dirigido por mais que 1,5km, você obterá uma leitura precisa da calibragem dos pneus.
- Sempre use um medidor de inflagem dos pneus.
A aparência do pneu pode enganar. Além disso, se a pressão de inflagem dos pneus estiver um pouco abaixo do especificado, poderá prejudicar a direção e manuseio.
- Não reduza a pressão de inflagem dos pneus após dirigir. É normal a pressão de inflagem dos pneus estar maior após dirigir.
- Nunca exceda a capacidade de peso do veículo.
O peso dos passageiros e da bagagem deve ser distribuído para que o veículo esteja balanceado.

 **ATENÇÃO****■ A inflagem correta é essencial para manter o desempenho do pneu**

Mantenha seus pneus inflados corretamente. Caso contrário, as seguintes condições podem ocorrer e resultar em acidente causando ferimentos graves ou fatais:

- Desgaste excessivo
- Desgaste irregular
- Dirigibilidade insatisfatória
- Possibilidade de estouro resultante do superaquecimento dos pneus
- Má vedação da tala do pneu
- Deformação da roda e/ou separação do pneu
- Uma grande possibilidade de danos em vias não pavimentadas ou irregularidades

 **AVISO****■ Ao inspecionar e ajustar a pressão de inflagem do pneu**

Reinstale as tampas das válvulas.

Sem as tampas da válvula sujeira e umidade poderão penetrar na válvula e causar vazamento de ar, resultando em acidente. Se as tampas forem perdidas, substitua o mais rápido possível.

Rodas

Se uma roda estiver amassada, trincada ou muito corroída, deve ser substituída. Caso contrário, o pneu pode se separar da roda ou causar uma perda de dirigibilidade.

Seleção da roda

Ao substituir as rodas, tenha cuidado para que a capacidade de carga, diâmetro, largura do aro e descentralização* sejam equivalentes à roda removida.

A substituição das rodas está disponível na sua Concessionária Autorizada Lexus.

*: Convencionalmente chamado de “de compensação”.

A Lexus não recomenda usar:

- Rodas de diferentes dimensões ou tipos
- Rodas usadas
- Rodas amassadas que foram recuperadas

Precauções com a roda de alumínio

- Use somente porcas e chaves da Lexus, projetadas para serem utilizadas com as rodas de alumínio.
- Ao fazer o rodízio, reparar ou substituir os pneus, confira se as porcas da roda ainda estão apertadas.
- Use somente pesos de balanceamento originais Lexus e um martelo de plástico ou borracha ao balancear suas rodas.

■ Ao substituir rodas (veículos com o sistema de advertência de inflagem do pneu)

As rodas do seu veículo estão equipadas com válvulas de advertência de inflagem do pneu e transmissores que permitem ao sistema de advertência de inflagem do pneu fornecer avisos com antecedência no caso de perda de pressão de inflagem. Sempre que substituir as rodas, as válvulas de advertência de inflagem do pneu e os transmissores também devem ser instaladas. (→P. 6-3-25)

 **ATENÇÃO****■ Ao substituir as rodas**

- Não utilize pneus de um tamanho diferente do recomendado no Manual do Proprietário, uma vez que isso pode resultar na perda de controle do veículo.
- Nunca use uma câmara de ar interna para eliminar um vazamento em um pneu sem câmara. Isto poderá resultar em acidente, causando ferimentos graves ou fatais.

■ Proibição de uso de rodas defeituosas

Não use rodas rachadas ou deformadas.

Ao usar, pode causar o vazamento de ar do pneu ao dirigir, causando um possível acidente.

 **AVISO****■ Substituindo as válvulas de advertência de inflagem do pneu (veículos com o sistema de advertência de inflagem do pneu)**

- Como o reparo ou substituição do pneu pode afetar as válvulas de advertência de inflagem do pneu e os transmissores, certifique-se de ter pneus fornecidos pela sua Concessionária Autorizada Lexus. Além disso, certifique-se de adquirir suas válvulas de advertência de inflagem do pneu e transmissores na sua Concessionária Autorizada Lexus.
- Certifique-se de que apenas rodas genuínas Lexus são utilizadas no seu veículo. As válvulas de advertência e transmissores de inflagem do pneu podem não funcionar corretamente com rodas não genuínas.

Filtro do ar-condicionado

O filtro do ar-condicionado deve ser limpo ou alterado regularmente para manter a eficiência do ar-condicionado.

Método de remoção

- 1** Desligue o botão de partida.
- 2** Abra o porta-luvas. Levante e retire o compartimento.

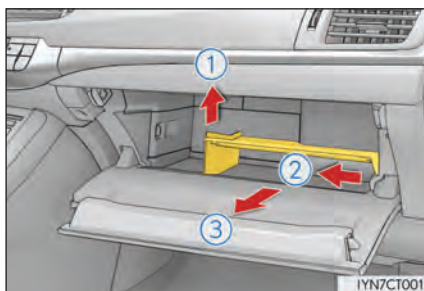

- 3** Retire a tampa do porta-luvas.

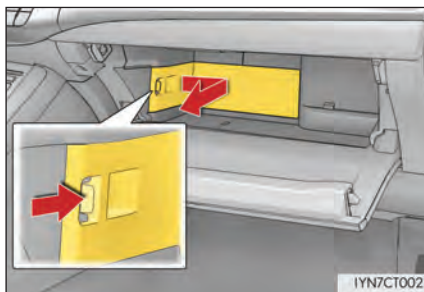

- 4** Retire a tampa do filtro.

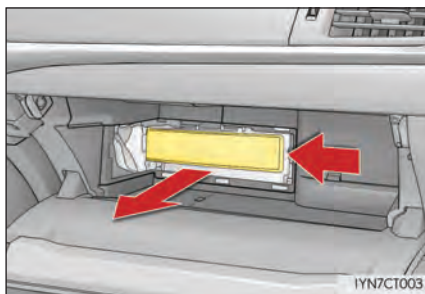

- 5** Deslize e puxe o filtro. Substitua-o por um novo.
As marcas "↑UP" mostradas no filtro devem estar apontando para cima.

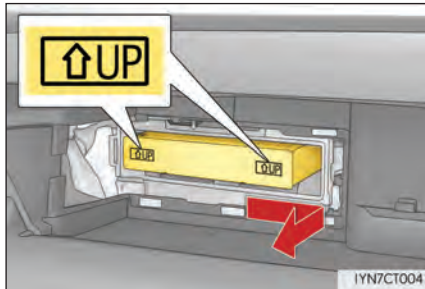

Método de limpeza

Se o filtro estiver sujo, limpe-o soprando ar comprimido do filtro pelo lado interno.

Segure o jato de ar a 5 cm do filtro e sopre por aproximadamente 2 minutos a 500 kPa.

Se um jato de ar não estiver disponível, limpe seu filtro em uma Concessionária Autorizada Lexus.

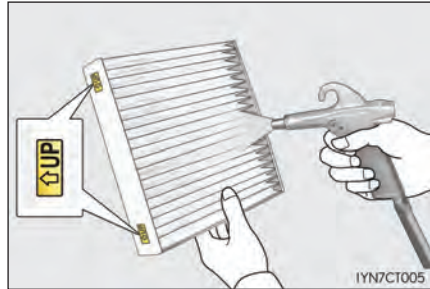

■ Intervalo de verificação

Inspecione, limpe e substitua o filtro do ar-condicionado de acordo com o cronograma de manutenção. Em áreas empoeiradas ou com fluxo de tráfego pesado, a substituição antecipada poderá ser necessária. (→P. 6-2-5)

■ Se o fluxo de ar reduzir drasticamente

O filtro pode estar obstruído. Verifique o filtro e substitua se for necessário.

⚠ AVISO

■ Para evitar danos ao sistema

- Ao usar um sistema de ar-condicionado, certifique-se de que o filtro está sempre instalado.
- Não limpe o filtro com água.

Bateria da chave eletrônica

Substitua a bateria por uma nova caso ela seja descarregada.

Você precisará dos seguintes itens:

- Chave de fenda
- Chave Phillips pequena
- Bateria de lítio CR1632

Substituir a bateria

► Tipo A

1 Remova a chave mecânica.



2 Remova a tampa

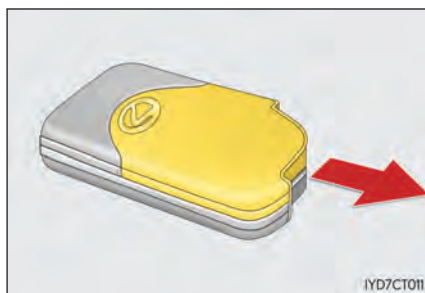

- 3** Retire os parafusos da tampa da bateria e remova a tampa.

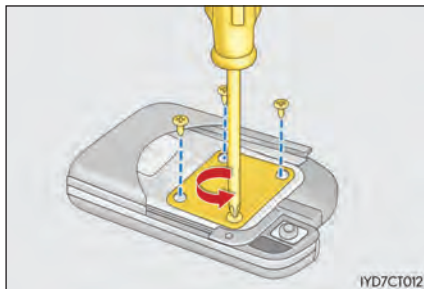

- 4** Remova a bateria descarregada.
Insira uma nova bateria com o terminal "+" para cima..

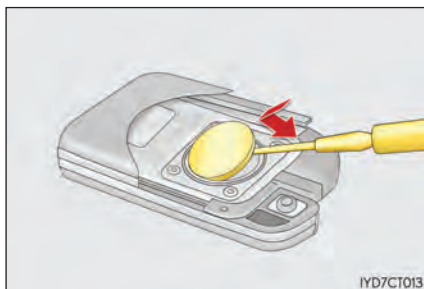

► Tipo B

- 1** Remova a chave mecânica.



- 2** Remova a tampa.
Para evitar danos à chave, cubra a ponta da chave de fenda com um pano.



- 3** Remova a bateria descarregada.
Insira uma nova bateria com o terminal "+" para cima.

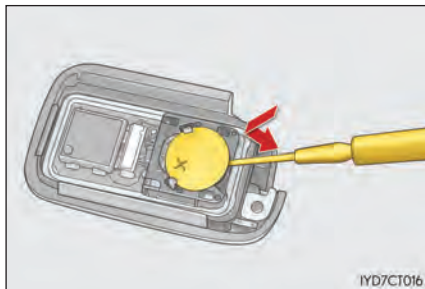

■ Use uma bateria de lítio CR1632

- Baterias podem ser adquiridas com a sua Concessionária Autorizada Lexus, em lojas de aparelhos elétricos locais ou lojas de câmeras fotográficas.
- Substitua somente pelo mesmo tipo recomendado pela Toyota.
- Descarte as baterias utilizadas de acordo com a legislação local.

■ Quando a bateria do cartão chave precisar de substituição (se equipado)

A bateria para o cartão chave está disponível em concessionárias autorizadas Lexus. Sua Concessionária Autorizada Lexus pode substituir a bateria para você.

■ Se a bateria da chave eletrônica estiver descarregada

Os seguintes problemas podem ocorrer:

- O Sistema Inteligente de Entrada e Partida e o controle remoto podem não funcionar corretamente.
- A faixa operacional será reduzida.

**ATENÇÃO****■ Bateria removida e outras peças**

Essas peças são pequenas, se engolidas por uma criança podem causar sufocamento. Mantenha longe de crianças. A negligência pode resultar em ferimentos graves ou fatais.

**AVISO****■ Para uma operação normal após a substituição da bateria**

Observe as precauções a seguir para evitar acidentes:

- Sempre trabalhe com as mãos secas.
Umidade pode causar a oxidação da bateria.
- Não toque ou mova outros componentes dentro do controle remoto.
- Não dobre nenhum dos terminais da bateria.

Verificar e substituir fusíveis

Se algum componente elétrico não funcionar, um fusível pode estar queimado. Se isso acontecer, verifique e substitua os fusíveis necessários.

- 1** Desligue o botão de partida.
- 2** Abra a tampa da caixa de fusíveis.
 - ▶ Compartimento do motor
Pressione a lingueta e levante a tampa.

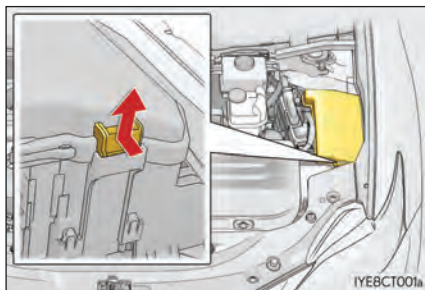

- ▶ Painel de instrumento
Remova a tampa.

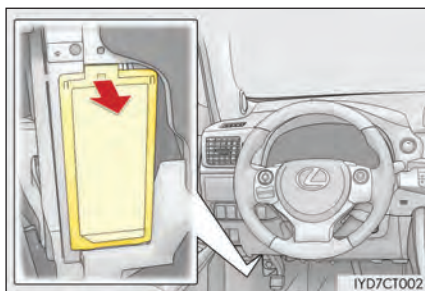

- 3** Remova o fusível.
Somente o fusível tipo A pode ser removido utilizando ferramentas de remoção.

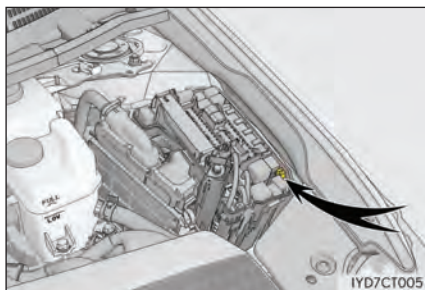

4 Verifique se o fusível está queimado.

- ① Fusível normal
- ② Fusível queimado

Substitua o fusível por um novo com um valor de amperagem apropriado. A amperagem nominal pode ser encontrada na tampa da caixa de fusíveis.

► Tipo A

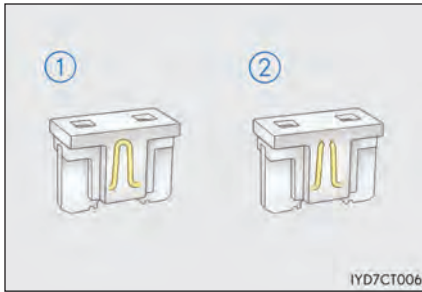

► Tipo B

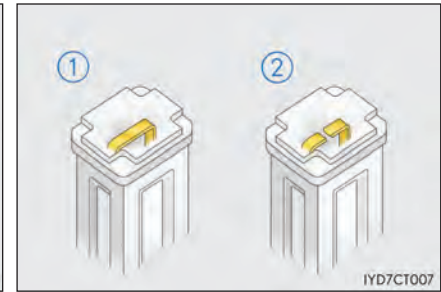

► Tipo C

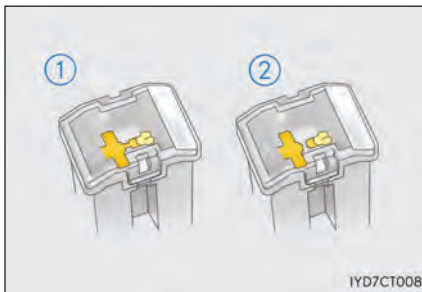

► Tipo D

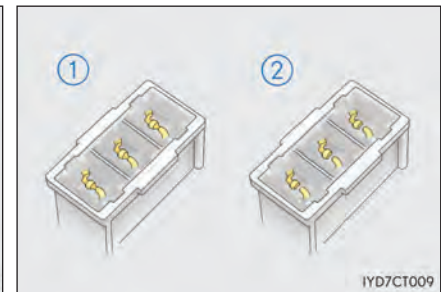

■ Após um fusível ser substituído

- Se os faróis não acenderem mesmo após o fusível ter sido substituído, poderá ser necessário substituir uma lâmpada. (→P. 6-3-46)
- Se o fusível substituído queimar novamente, providencie a inspeção em uma Concessionária Autorizada Lexus.

■ Se houver uma sobrecarga no circuito

Os fusíveis são projetados para queimar, antes que o chicote elétrico seja danificado.

■ Ao substituir lâmpadas

A Lexus recomenda que você utilize os produtos genuínos Lexus projetados para este veículo. Devido a certas lâmpadas serem conectadas à circuitos projetados para impedir sobrecarga, peças que não são genuínas ou não designadas para este veículo não devem ser utilizadas.

**ATENÇÃO****■ Para prevenir avarias do sistema e incêndio no veículo**

Observe as precauções a seguir.

A negligência pode causar danos ao veículo e possivelmente um incêndio ou ferimentos.

- Nunca utilize um fusível de uma classificação de corrente maior do que o indicado, ou utilize qualquer outro objeto no lugar de um fusível.
- Sempre utilize um fusível original Lexus.
Jamais substitua um fusível por um fio, mesmo como uma correção temporária.
- Não modifique os fusíveis ou caixas de fusíveis.

■ Caixa de fusíveis próxima à unidade de controle de energia

Nunca verifique ou substitua os fusíveis uma vez que existem peças de alta tensão e cabos próximos da caixa de fusíveis.

A negligência pode levar a um choque elétrico e resultar em ferimentos graves ou fatais.

**AVISO****■ Antes de substituir fusíveis**

Providencie a detecção da causa de sobrecarga e o respectivo reparo por uma Concessionária Autorizada Lexus.

Lâmpadas

Você mesmo pode substituir as seguintes lâmpadas. O nível de dificuldade de substituição varia dependendo da lâmpada. Como existe perigo de danos aos componentes, recomendamos que a substituição seja feita por uma Concessionária Autorizada Lexus.

Preparando uma lâmpada para substituição

Verifique a potência da lâmpada a ser substituída. (→P. 8-1-12)

Remover a tampa do compartimento do motor

→P. 6-3-8

Localizações das lâmpadas

■ Dianteiro

▶ Veículos com faróis halogêneos

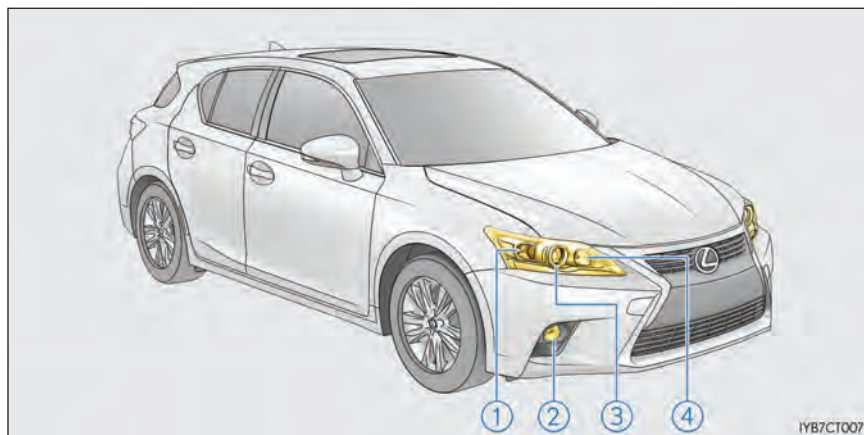

- | | |
|--|---------------|
| ① Luz de sinalizador de direção dianteira | ③ Farol baixo |
| ② Farol de neblina halogêneo dianteiro (se equipado) | ④ Farol alto |

▶ Veículos com faróis LED

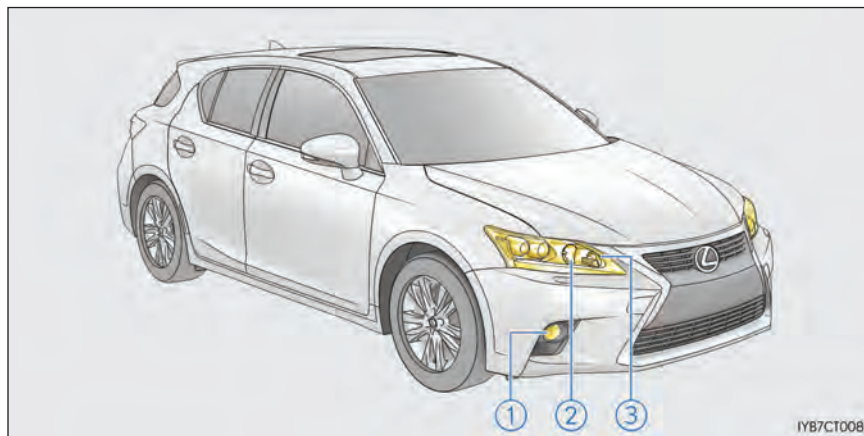

- ① Farol de neblina halogêneo dianteiro (se equipado) ③ Luz de sinalizador de direção dianteira equipada)
- ② Farol alto principal

■ Traseira

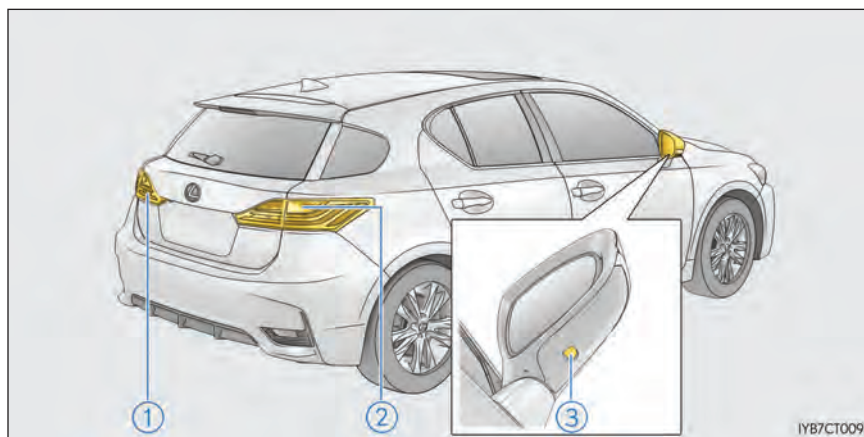

- ① Luz de neblina* (veículos com volante à esquerda) ou luz de marcha ré ② Luz de sinalizador de direção traseira
- ③ Luzes externas para os pés

*: Se equipado

Substituir lâmpadas

■ Faróis baixos (faróis halôgenos)

- 1** Solte o conector enquanto pressiona a trava.

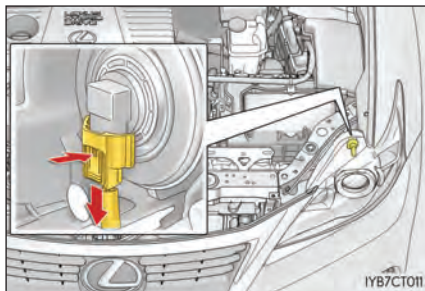

- 2** Gire a base da lâmpada em sentido anti-horário.

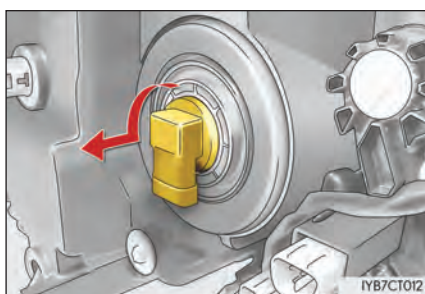

- 3** Encaixe a nova lâmpada. Alinhe as 3 abas na lâmpada na posição de montagem e insira. Gire-a no sentido horário para prendê-la.

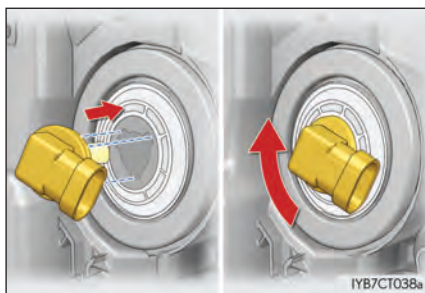

- 4** Encaixe o conector. Depois de instalar o conector, certifique-se que a lâmpada não está solta, ligue os faróis baixos uma vez e confirme se nenhuma luz está vazando pela montagem.

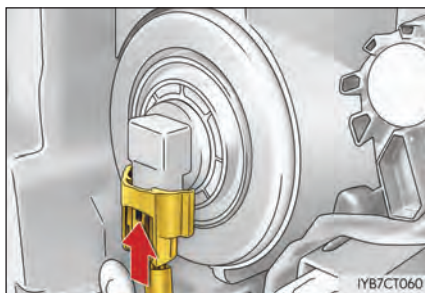

■ Faróis altos (faróis halogêneos)

- 1** Somente para o lado direito: Mova a abertura do reservatório do fluido.

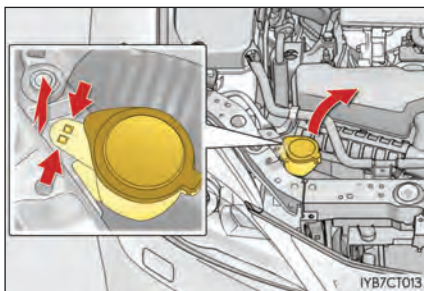

- 2** Solte o conector enquanto pressiona a trava.

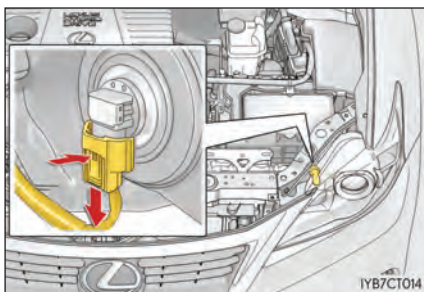

- 3** Gire a base da lâmpada em sentido anti-horário.

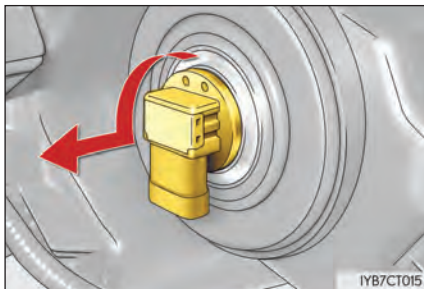

- 4** Encaixe a nova lâmpada.
Alinhe as 3 abas na lâmpada na posição de montagem e insira. Gire-a no sentido horário para prendê-la.

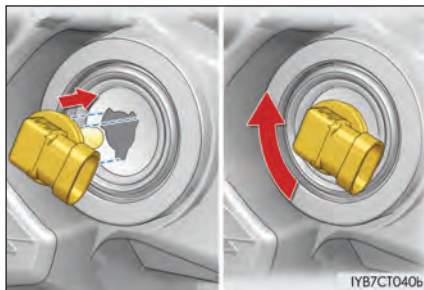

- 5** Encaixe o conector.
Depois de instalar o conector, certifique-se que a lâmpada não está solta, ligue os faróis altos uma vez e confirme se nenhuma luz está vazando pela montagem.

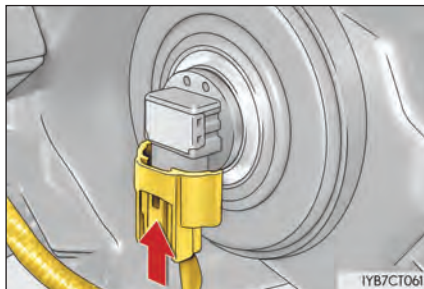

- 6** Somente para o lado direito: Reinstale a abertura do reservatório do fluido.

■ Faróis altos (faróis LED)

- 1** Gire a tampa no sentido anti-horário e remova-a.

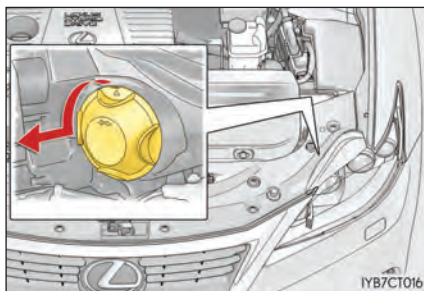

- 2** Gire a base da lâmpada em sentido anti-horário.

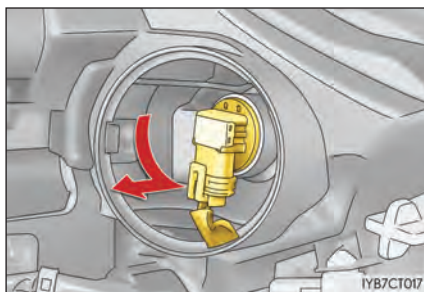

- 3** Desconecte o conector enquanto puxa o botão de travamento.

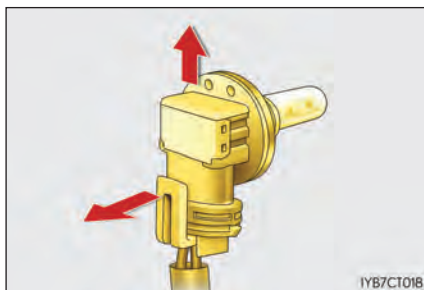

- 4** Substitua a lâmpada e instale a base da lâmpada.
Alinhe as 3 abas na lâmpada na posição de montagem e insira.

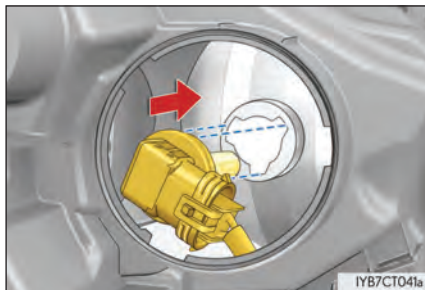

- 5** Gire e segure a base da lâmpada.
Movimente a base da lâmpada para certifique-se que ela não está solta, ligue os faróis altos uma vez e confirme visualmente se nenhuma luz está vazando pela montagem.

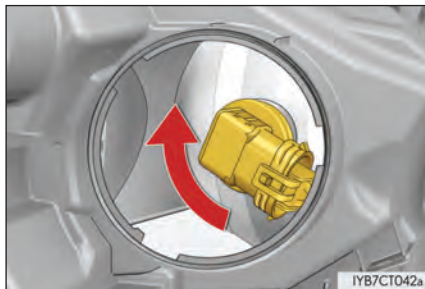

- 6** Ao instalar a tampa, realize a etapa **1** na ordem inversa.

■ Farol de neblina halogêneo dianteiro (se equipado)

- 1** Remova 2 porcas, um parafuso e um clipe, e abaixe o revestimento do para-lama.

Abaixe o revestimento do para-lama lentamente, tomando cuidado para não remover nenhum componente fixo.

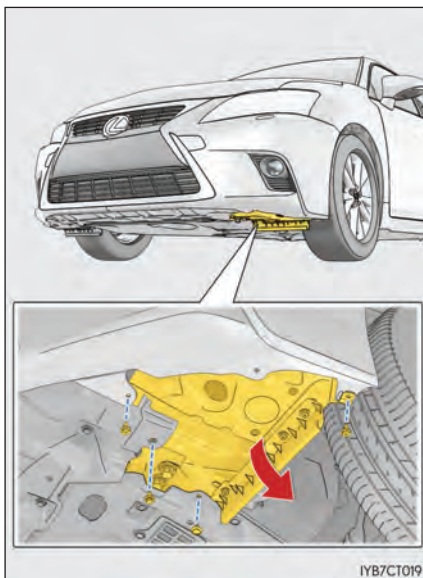

- 2** Solte o conector enquanto pressiona a trava.

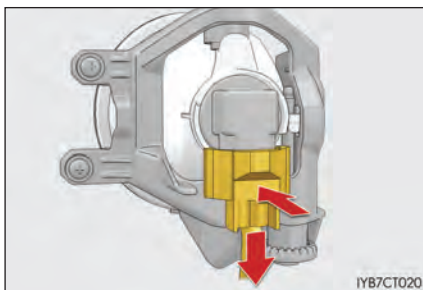

- 3** Gire a base da lâmpada em sentido anti-horário.

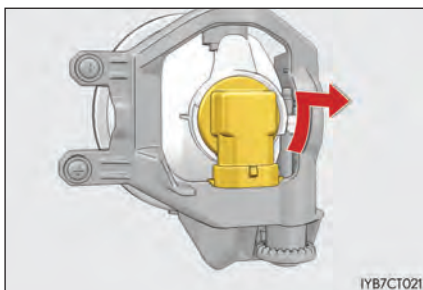

- 4** Encaixe a nova lâmpada.
Alinhe as 3 abas na lâmpada na posição de montagem e insira. Gire-a no sentido horário para prendê-la.

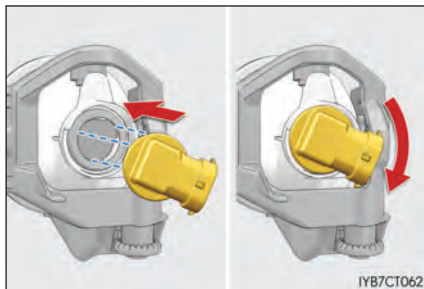

- 5** Encaixe o conector.
Depois de instalar o conector, certifique-se de que a lâmpada não está solta, ligue os faróis de neblina dianteiros uma vez e confirme se nenhuma luz está vazando pela montagem.

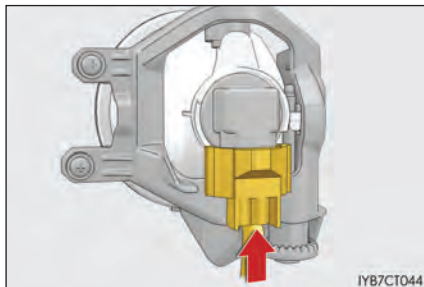

- 6** Reinstale o revestimento do para-lama com 2 porcas, um parafuso e um clipe.

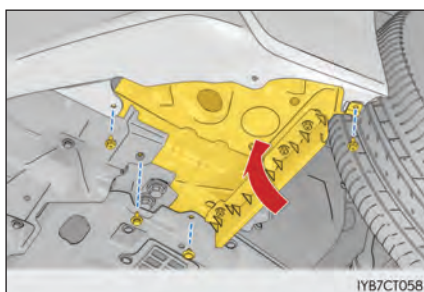

■ Sinalizadores de direção dianteiros (faróis halogêneos)

- 1** Gire a base da lâmpada em sentido anti-horário.

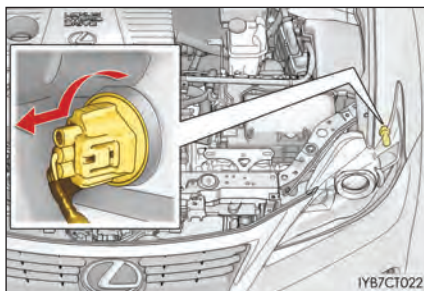

- 2** Remova a lâmpada.

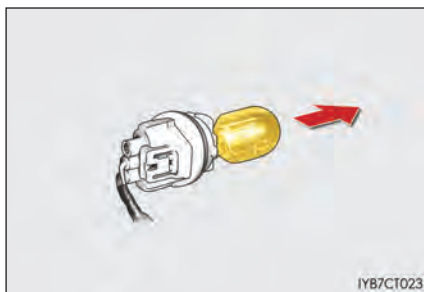

- 3** Ao instalar, inverta as etapas listadas.

■ Sinalizadores de direção dianteiros (faróis LED)

► Lado esquerdo

- 1** Remova a tampa da unidade de controle de energia.

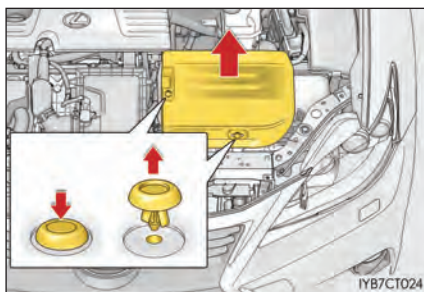

- 2** Gire a base da lâmpada em sentido anti-horário.

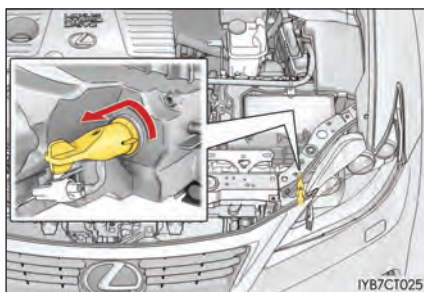

- 3** Gire a base da lâmpada em sentido anti-horário.

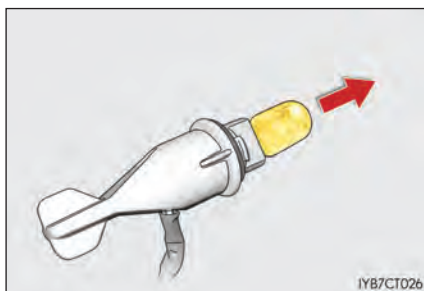

- 4** Ao instalar, inverta as etapas listadas.

► Lado direito

- 1** Mova a abertura do reservatório do fluido. (→P. 6-3-49)
- 2** Gire a base da lâmpada em sentido anti-horário.

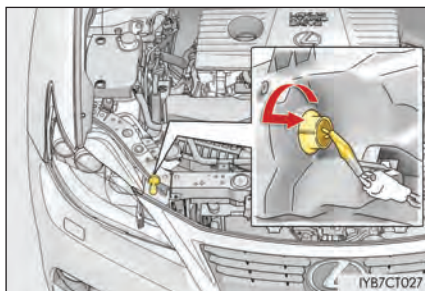

- 3** Remova a lâmpada.

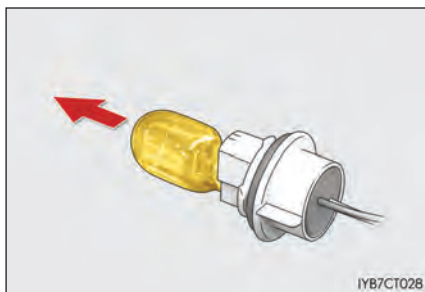

- 4** Ao instalar, inverta as etapas listadas.

■ Sinalizadores de direção traseiros

- 1** Abra o porta-malas e remova as tampas e parafusos, remova o conjunto de lâmpadas puxando diretamente para trás da traseira do veículo. Utilize uma chave de fenda coberta por um pano.

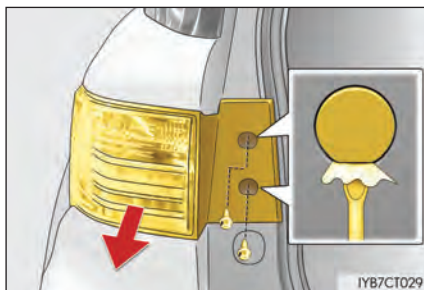

- 2** Gire a base da lâmpada em sentido anti-horário.

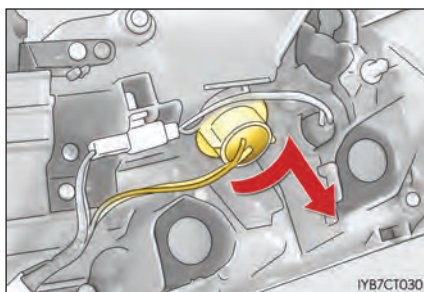

- 3** Remova a lâmpada.

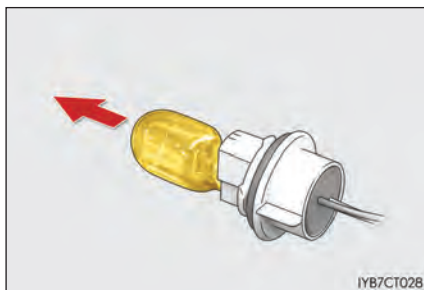

- 4** Ao instalar, inverta as etapas listadas.

■ Luz de marcha a ré/luz de neblina traseira (se equipado)

- 1** Abra o porta-malas e remova a tampa.
Utilize uma chave de fenda coberta por um pano.

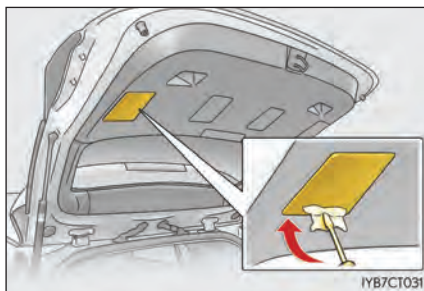

- 2** Gire a base da lâmpada em sentido anti-horário.

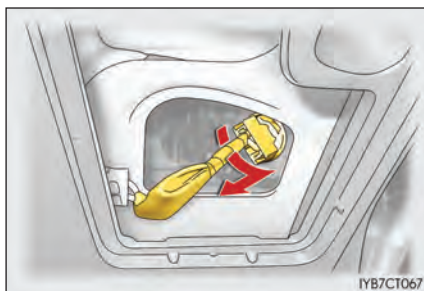

- 3** Remova a lâmpada.

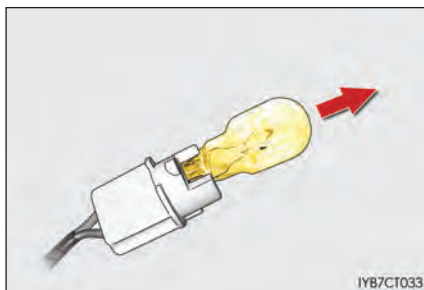

- 4** Ao instalar, inverta as etapas listadas.
As ilustrações mostram a remoção de uma luz de marcha a ré.

■ Luzes externas para os pés

- 1** Pressione a parte superior do espelho retrovisor externo para inclinar a face do espelho para cima, e aplique fita protetora na parte de baixo da tampa do espelho.

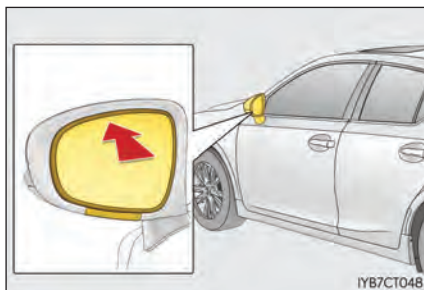

- 2** Insira 2 chaves de fenda cobertas por uma fita protetora, e desconecte as linguetas atrás do espelho.

Empurre o espelho para fora na sua direção, desconectando as 2 linguetas ao mesmo tempo.

Trabalhe com cuidado, assegurando-se de que o espelho não irá cair.

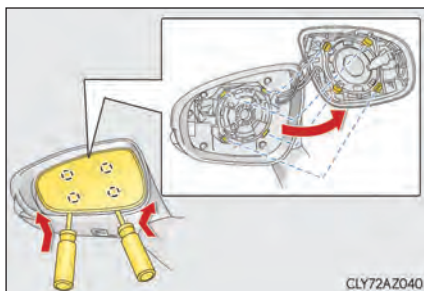

- 3** Desconecte os conectores atrás do espelho, e remova-o.

Ao remover os conectores, certifique-se de marcar um deles com uma fita, para evitar que fiquem misturados durante a reinstalação.

Trabalhe com cuidado, assegurando-se de que o espelho não irá cair.

Ao manusear o espelho, não toque as partes que contêm graxa.

O número de conectores equipados difere pela especificação do veículo.

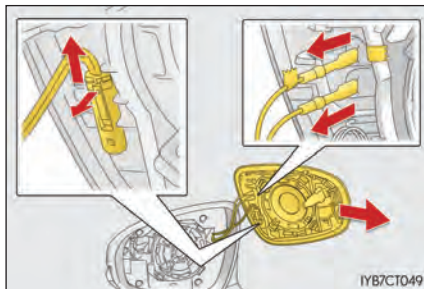

- 4** Remova os parafusos e retire a tampa do espelho.

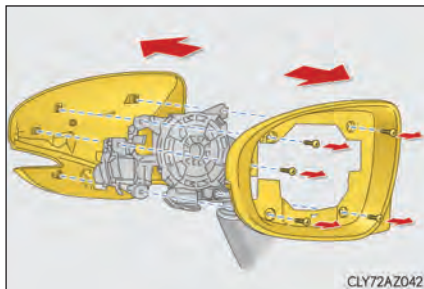

- 5** Gire a base da lâmpada em sentido anti-horário.

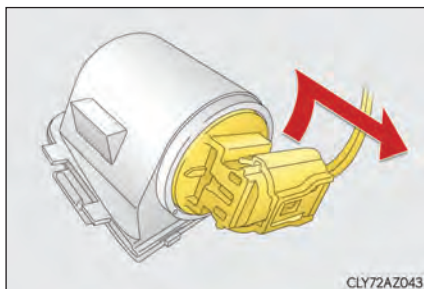

- 6** Remova a lâmpada.

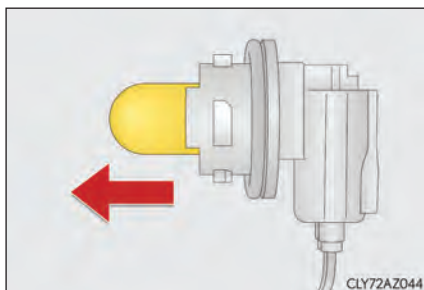

- 7** Depois de instalar a nova lâmpada, prenda o soquete à luz.
Ao inserir o soquete, alinhe as marcas pintadas no corpo da lâmpada e o soquete.

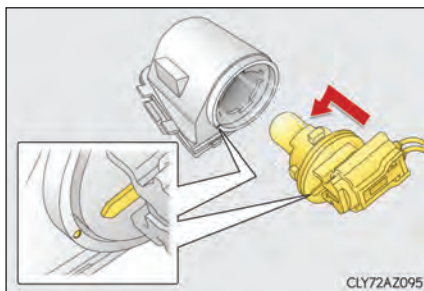

- 8** Instale a tampa do espelho na armação, prenda-a com um parafuso, e instale a luz do sinalizador de direção lateral e a luz externa para os pés.

Utilize o parafuso apenas na posição mostrada na ilustração.

Luz de sinalizador de direção lateral: Alinhe as linguetas na lâmpada e na tampa e instale.

Luz externa para os pés: Conecte as linguetas no encaixe do corpo da lâmpada com os da tampa, e prenda.

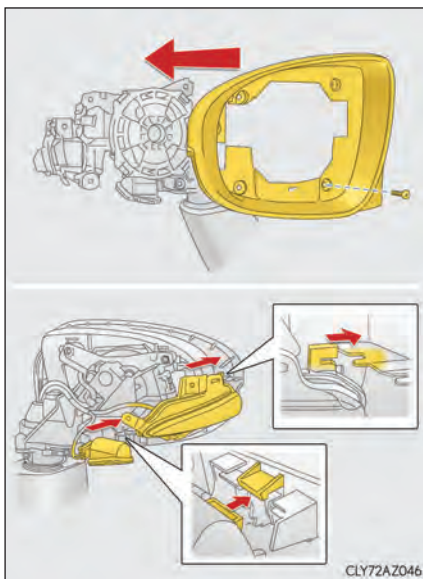

- 9** Desconecte as linguetas, separe a parte de cima e a de baixo da parte de trás da tampa do espelho.

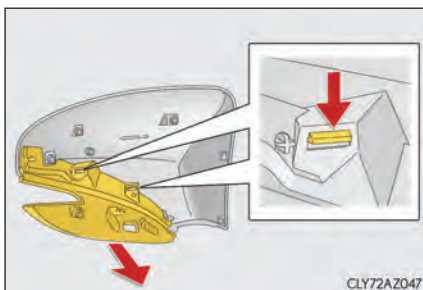

- 10** Instale a tampa da parte traseira do espelho, colocando o lado mais baixo primeiro, seguido do mais alto. Ao instalar a parte de baixo da tampa, insira o pino de luz de sinalizador de direção lateral no buraco na tampa.

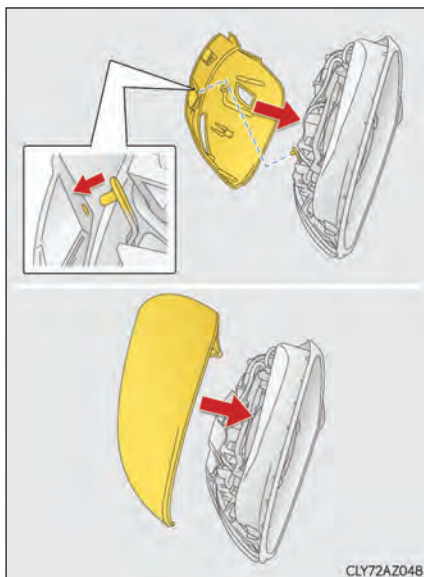

- 11** Prenda a tampa com parafusos e reconecte os conectores novamente. Prenda os fios colocando-os de volta aos ganchos conforme estavam antes.

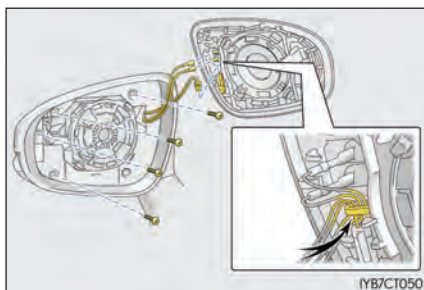

- 12** Alinhe as linguetas e prenda o espelho empurrando para dentro cada par de linguetas opostas diagonalmente na ordem.

Certifique-se de inserir as linguetas na ordem mostrada na ilustração, e de empurrá-las até um clique ser ouvido.

Se você não ouvir o clique, não force as linguetas para dentro. Ao invés disso, remova o espelho e verifique se as linguetas estão alinhadas.

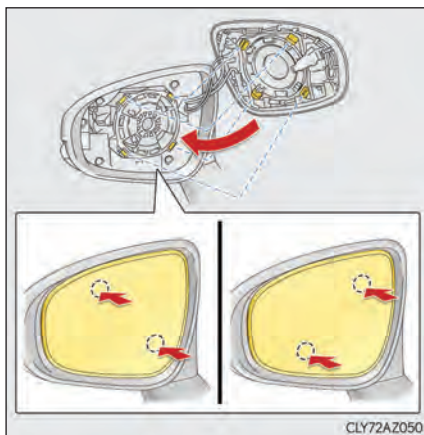

■ Substituir as seguintes lâmpadas

Se qualquer uma das luzes abaixo queimar, substitua-a junto à sua Concessionária Autorizada Lexus.

- Faróis baixos (tipo LED)
- Acendimento automático dos faróis e faróis dianteiros
- Farol de neblina de LED (se equipado)
- Sinalizadores de direção laterais
- Luzes de freio/lanternas traseiras
- Luz de freio elevada
- Luzes da placa

■ Depois de substituir as lâmpadas

Após remover a tampa da unidade de controle de energia, coloque a tampa na posição original com os cliques.

- ① Empurre até a posição central
- ② Insira
- ③ Pressione



■ Luzes de LED

Os faróis baixos (tipo LED), faróis dianteiros, acendimento automático dos faróis, faróis de neblina de LED (se equipado), sinalizadores de direção laterais, as luzes de freio/lanternas traseiras, luz de freio elevada e luzes da placa consistem de uma quantidade de LEDs. Se algum desses LEDs queimar, leve seu veículo à sua Concessionária Autorizada Lexus para substituir a luz.

■ Acúmulo de condensação no interior da lente

Acúmulo temporário de condensação no interior da lente dos faróis não indica uma impropriedade. Contate sua Concessionária Autorizada Lexus para mais informações sobre as seguintes situações.

- Gotas d'água se acumularam no interior da lente.
- Água se acumulou no interior do farol.

■ Ao substituir lâmpadas

→P. 6-3-45

 **ATENÇÃO****■ Substituir lâmpadas**

- Desligue o sistema híbrido e os faróis. Não tente substituir a lâmpada imediatamente após apagar as luzes.

As lâmpadas aquecem muito e podem causar queimaduras.

- Não toque a parte de vidro da lâmpada com as mãos desprotegidas. Quando for inevitável segurar a parte de vidro, use e segure-a com um pano limpo e seco para evitar umidade e óleos na lâmpada.

Também, se a lâmpada estiver riscada ou cair, ela pode explodir ou quebrar.

- Instale todas as lâmpadas e os componentes utilizados para fixá-las. A negligência pode resultar em dano por aquecimento, incêndio, ou penetração de água na unidade do farol. Isso pode danificar os faróis ou causar acúmulo de condensação na lente.

- Não tente reparar ou desmontar as lâmpadas, conectores, circuitos elétricos ou peças dos componentes.

Fazer isso pode resultar em ferimentos graves ou fatais devido a um choque elétrico.

■ Para evitar danos ou incêndio

- Assegure-se de que as lâmpadas estão devidamente assentadas e travadas.
- Verifique a voltagem da lâmpada antes da instalação para prevenir risco de dano por aquecimento.

 **AVISO****■ Ao substituir as luzes externas para os pés**

Se o vidro dianteiro impedir você de realizar a substituição da forma correta, abra o vidro no lado em que estiver trabalhando para que haja espaço o suficiente para trabalhar. Continuar com o trabalho sem espaço o suficiente pode causar arranhões no veículo.

7-1 Informações essenciais

Pisca-alertas	7-1-2
Se você precisar parar o veículo em uma emergência	7-1-3

7-2 O que fazer em uma emergência

Se seu veículo precisa ser rebocado	7-2-2
Se você achar que algo está errado	7-2-7
Se uma luz de advertência acender ou o aviso sonoro soar	7-2-8
Se uma mensagem de advertência for exibida	7-2-15
Se um pneu furar (veículos com um pneu reserva)	7-2-33
Se o sistema híbrido não ligar ...	7-2-46
Se a chave eletrônica não funcionar corretamente	7-2-48
Se a bateria de 12 volts descarregar	7-2-50
Se seu veículo superaquecer ...	7-2-55
Se o veículo atolar	7-2-59
Extintor de Incêndio	7-2-61

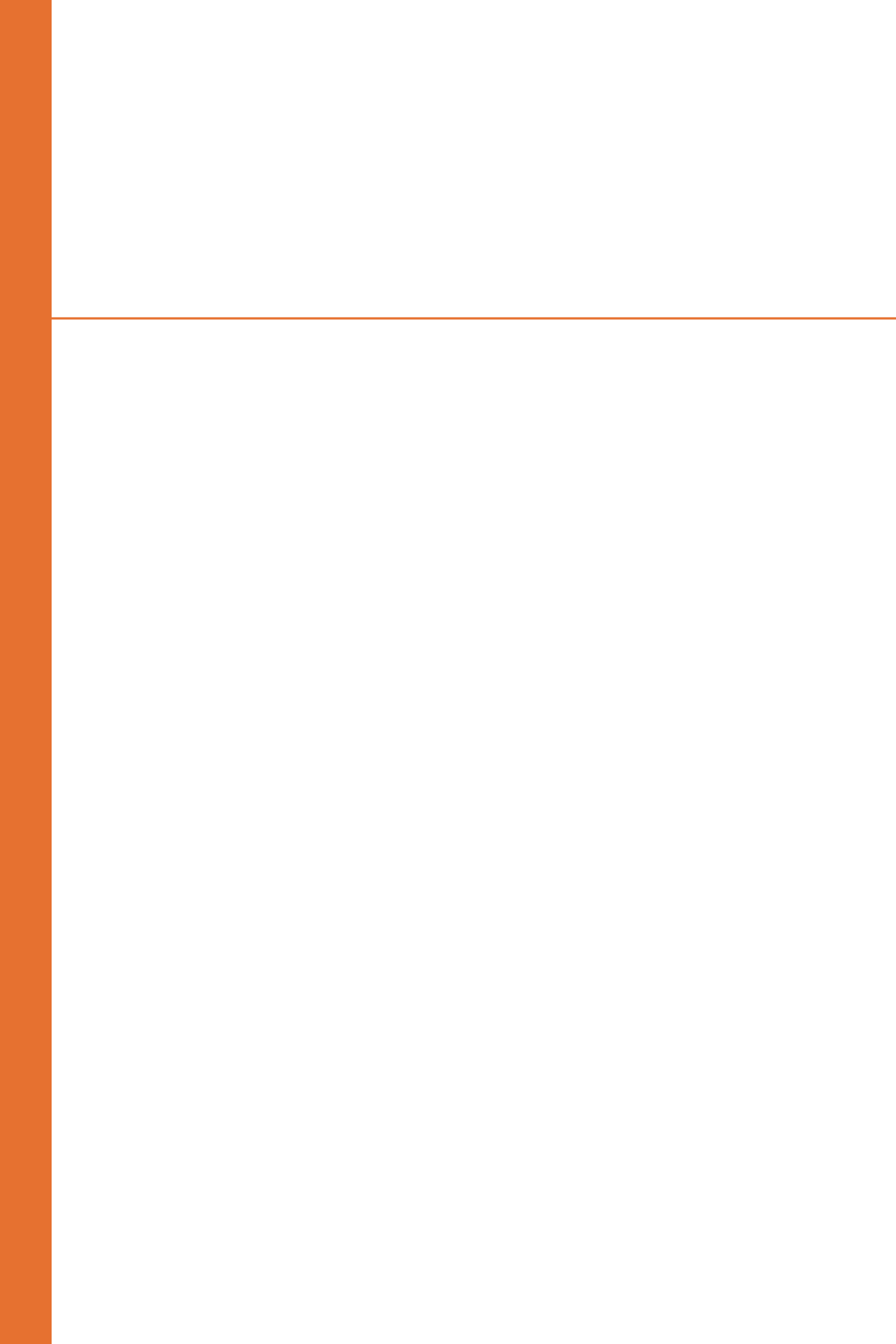

Informações importantes

7-1

- Pisca-alertas.....7-1-2
- Se você precisar parar o veículo em uma emergência7-1-3

Pisca-alertas

Os pisca-alertas são utilizados para alertar outros motoristas quando o veículo precisa parar na via devido a uma falha, etc.

Pressione o interruptor.

Todas as luzes dos sinalizadores de direção piscarão. Para desligá-las, pressione o interruptor novamente.

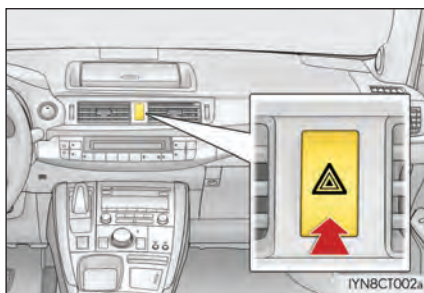

■ Pisca-alertas

Se os pisca-alertas forem utilizados por um longo período de tempo sem que o sistema híbrido esteja operando (enquanto o indicador "READY" não estiver iluminado), a bateria de 12 volts pode descarregar.

Se você precisar parar o veículo em uma emergência

Somente em emergência, se for impossível parar o veículo da maneira normal, pare o veículo utilizando o seguinte procedimento:

- 1** Pressione constante e firmemente no pedal de freio com ambos os pés.
Não bombeie o pedal de freio repetidamente, pois aumenta o esforço necessário para diminuir a velocidade.
 - 2** Mude a posição da marcha para N.
 - ▶ Se a marcha estiver na posição N
 - 3** Depois de reduzir, pare o veículo em um local seguro pela via.
 - 4** Desligue o sistema híbrido.
 - ▶ Se a posição da marcha não puder ser mudada para N
 - 3** Mantenha o pedal do freio pressionado com ambos os pés para reduzir a velocidade do veículo o máximo possível.
 - 4** Para interromper o sistema híbrido, pressione e segure o botão de partida por 2 segundos consecutivos ou mais, ou pressione brevemente 3 vezes ou mais sucessivamente.
- 

Pressione e segure por 2 segundos ou mais, ou pressione brevemente 3 vezes ou mais.

1YDBCT001
- 5** Pare o veículo em um local seguro na via.

ATENÇÃO

■ Se o sistema híbrido tiver que ser desligado ao dirigir

O auxílio hidráulico para a direção será perdido, tornando o volante mais pesado. Desacelere o máximo possível antes de desligar o sistema híbrido.

O que fazer em uma emergência

7-2

- Se seu veículo precisa ser rebocado 7-2-2
- Se você achar que algo está errado..... 7-2-7
- Se uma luz de advertência acender ou o aviso sonoro soar ... 7-2-8
- Se uma mensagem de advertência for exibida 7-2-15
- Se um pneu furar (veículos com um pneu reserva) 7-2-33
- Se o sistema híbrido não ligar 7-2-46
- Se a chave eletrônica não funcionar corretamente 7-2-48
- Se a bateria de 12 volts descarregar 7-2-50
- Se seu veículo superaquecer 7-2-55
- Se o veículo atolar..... 7-2-59
- Extintor de Incêndio..... 7-2-61

Se seu veículo precisa ser rebocado

Se for necessário rebocar, recomendamos que o procedimento seja feito pelo serviço Lexus Total Assistance*, usando caminhão com plataforma de levantamento ou caminhão com plataforma.

*Consulte as condições no capítulo Lexus Total Assistance, no início desse manual.

Situações nas quais não é possível ser rebocado por outro veículo

Nas seguintes situações, não é possível ser rebocado por outro veículo com a utilização de cabos ou correntes, uma vez que as rodas dianteiras podem estar travadas devido à trava de estacionamento. Contato seu representante Lexus ou um serviço comercial de reboque.

- Há uma impropriedade no sistema de controle de marcha. (→P. 7-2-21)
- Há uma impropriedade no sistema imobilizador do motor. (→P. 1-3-2)
- Há uma impropriedade no Sistema Inteligente de Entrada e Partida. (→P. 7-2-48)
- Se a bateria de 12 volts descarregar. (→P. 7-2-48)

Situações onde há a necessidade de contato com o representante antes do reboque

Os seguintes casos podem indicar uma impropriedade com a transmissão. Entre em contato com sua Concessionária Autorizada Lexus ou serviço comercial de guincho antes do reboque.

- A mensagem de aviso híbrida é exibida no display de multi-informações e o veículo não se move.
- O veículo produz sons anormais.

Rebocamento utilizando caminhão tipo guincho

Não faça o reboque utilizando um caminhão tipo guincho a fim de evitar danos à carroçaria.



Rebocamento utilizando caminhão com plataforma de levantamento

► Pela dianteira

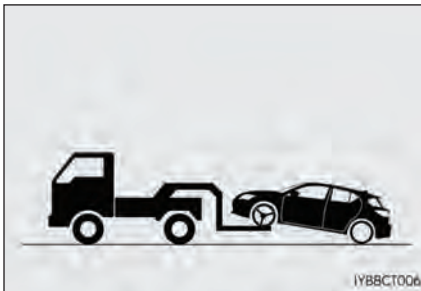

Solte o freio de estacionamento.

► Pela dianteira



Utilize um carrinho de reboque embaixo das rodas dianteiras

Utilizar um caminhão com plataforma

Se o seu Lexus for transportado por um caminhão reboque, ele deve ser fixado pelos locais mostrados na ilustração.

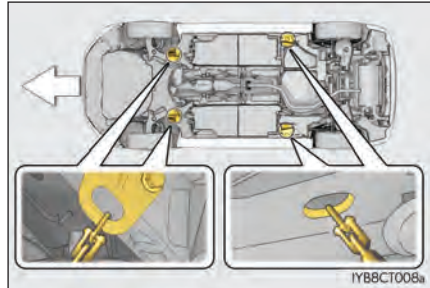

Se você utilizar correntes ou cabos para amarrar seu veículo, os ângulos sombreados em preto devem ser de 45°.

Não aperte excessivamente as correntes ou cabos, caso contrário o veículo pode ser danificado.

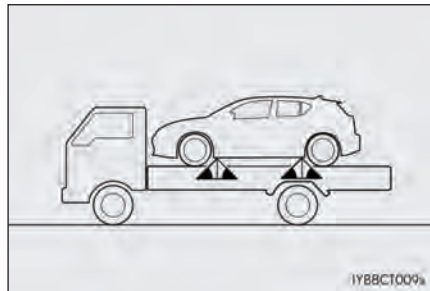

Reboque de emergência

Se um guincho não estiver disponível em um caso de emergência, caso a legislação local permita, seu veículo pode ser rebocado temporariamente por meio de um cabo ou uma corrente preso ao olhal de reboque de emergência. Este método deve ser realizado apenas em vias pavimentadas, em distâncias curtas e velocidades baixas.

Um motorista deve ficar no veículo para guiá-lo e para operar os freios. As rodas, o sistema de propulsão, os eixos, o volante e os freios do veículo devem estar em boas condições.

Procedimento de reboque de emergência

1 Remova o olhal de reboque. (→P. 7-2-34)

2 Remova a tampa do olhal com uma chave de fenda.

Para proteger a carroçaria, coloque um pano entre a chave de fenda e o veículo como mostrado na ilustração.

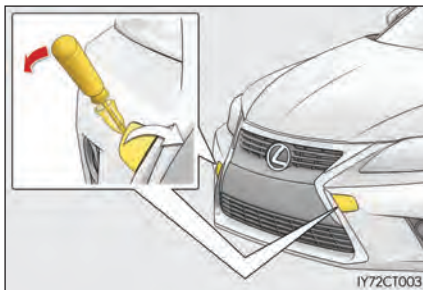

3 Insira o olhal de reboque no orifício e aperte-o parcialmente com a mão.

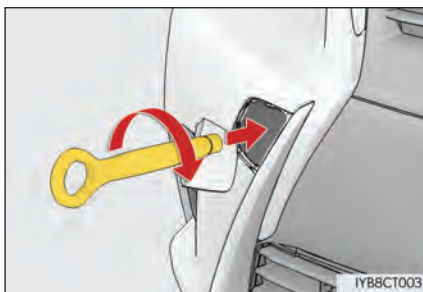

4 Aperte o olhal de reboque firmemente com uma chave de rodas ou por uma barra de metal firme.

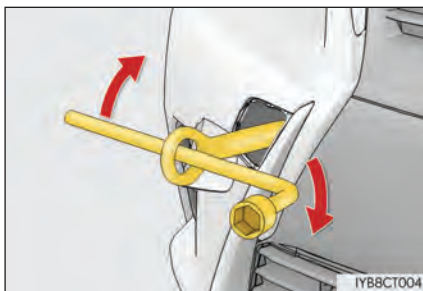

5 Fixe um cabo ou corrente no olhal do reboque.

Tome cuidado para não danificar a lataria do veículo.

6 Entre no veículo sendo rebocado e ligue o sistema híbrido.

Caso o sistema híbrido não ligue, vire o botão de partida para a posição "ON".

7 Posicione a alavanca de mudança de marcha em N e solte o freio de estacionamento.

■ Ao rebocar

Com o sistema híbrido desligado, a assistência dos sistemas de direção e freio não funcionará, tornando a condução mais difícil.

■ Chave de roda

A chave de roda está instalada no porta-malas. (→P. 7-2-33)

⚠️ ATENÇÃO

Observe as precauções a seguir.

A negligência pode resultar em ferimentos graves ou fatais.

■ Ao rebocar o veículo

Certifique-se de transportar o veículo com as rodas dianteiras levantadas, ou com as quatro rodas elevadas do chão. Se o veículo for rebocado com as rodas dianteiras em contato com o solo, o sistema de transmissão e partes relacionadas podem ser danificados ou a eletricidade gerada pelo funcionamento do motor pode causar um incêndio, dependendo da natureza dos danos ou impropriedade.

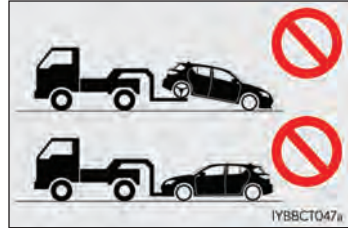

■ Durante o reboque

- Ao rebocar usando cabos ou correntes, evite arranques bruscos, etc, que exercem estresse excessivo sobre os olhais, cabos ou correntes. O reboque por olhais, cabos ou correntes podem ser danificados, detritos podem atingir as pessoas e causar sérios danos.
- Não desligue o botão de partida.
Isto pode causar um acidente, pois as rodas dianteiras serão travadas pela trava de estacionamento.

■ Instalando olhais de reboque no veículo

Certifique-se de que os olhais de reboque estejam instalados firmemente.
Caso contrário, os olhais de reboque podem se soltar durante o reboque.

⚠️ AVISO

■ Para evitar danos graves à transmissão ao rebocar com um caminhão com plataforma de levantamento

Ao levantar o veículo, assegure uma distância adequada do solo para o reboque na extremidade oposta do veículo levantado. Sem a distância adequada, o veículo pode ser danificado ao ser rebocado.

■ Para impedir danos à carroceria ao rebocar com um caminhão tipo guincho

Não reboque com um caminhão tipo guincho pela frente nem pela traseira.

Se você achar que algo está errado

Se for identificado algum dos sintomas a seguir, seu veículo provavelmente precisa de ajustes ou reparos. Entre em contato com sua Concessionária Autorizada Lexus assim que for possível.

Sintomas visíveis

- Vazamentos de fluido sob o veículo.
(Vazamento de água originado do ar-condicionado após o uso é normal).
- Pneus com aparência murcha ou com desgaste desigual
- A luz de advertência de temperatura alta do fluido de arrefecimento do motor pisca ou acende.

Sintomas audíveis

- Alterações nos ruídos do escapamento
- Rangido excessivo dos pneus em curvas
- Ruídos estranhos relacionados ao sistema de suspensão
- Batidas ou outros ruídos relacionados ao sistema híbrido





Sintomas operacionais





- Motor falhando, engasgando ou com uma impropriedade.
- Perda evidente de potência
- O veículo puxa excessivamente para um lado ao frear
- O veículo puxa excessivamente para um lado ao dirigir em linha reta em uma via plana
- Perda de efetividade do freio, com uma sensação esponjosa no pedal, pedal quase tocando o assoalho.







Se uma luz de advertência acender ou o aviso sonoro soar



Calmente, execute as seguintes ações se uma das luzes de advertência ligar ou piscar. Se a luz ligar ou piscar mais depois desligar, isso não indica necessariamente uma impropriedade do sistema. Entretanto, se isso persistir, leve o veículo para ser inspecionado por sua Concessionária Autorizada Lexus.

Luz de advertência e lista de aviso sonoro

Luz de advertência	Luz de advertência/ Detalhes/ Ações
	<p>Luz de advertência e aviso sonoro do sistema de frenagem (indicador vermelho)*1</p> <p>Indica que:</p> <ul style="list-style-type: none"> • O nível do fluido está baixo; ou • O sistema de freio está com uma impropriedade <p>Essa luz também se acende quando o freio de estacionamento estiver aplicado. Se as luzes desligarem depois que o freio de estacionamento for completamente liberado, o sistema está operando normalmente.</p> <p>→ Pare o veículo imediatamente em um local seguro e entre em contato com sua Concessionária Autorizada Lexus. Continuar a dirigir o veículo pode ser perigoso.</p>
	<p>Luz de advertência do sistema de frenagem (indicador amarelo)</p> <p>Indica impropriedade no:</p> <ul style="list-style-type: none"> • O sistema de freio regenerativo, ou • Sistema de freio controlado eletronicamente <p>→ Leve o veículo para ser inspecionado por uma Concessionária Autorizada Lexus imediatamente.</p>
	<p>Luz de advertência do sistema de carregamento</p> <p>Indica uma impropriedade no sistema de carga do veículo</p> <p>→ Pare o veículo imediatamente em um local seguro e entre em contato com sua Concessionária Autorizada Lexus.</p>
	<p>Luz de advertência de baixa pressão do óleo no motor</p> <p>Indica que a pressão do óleo no motor está muito baixa</p> <p>→ Pare o veículo imediatamente em um local seguro e entre em contato com sua Concessionária Autorizada Lexus.</p>

Luz de advertência	Luz de advertência/ Detalhes/ Ações
	<p>Luz indicadora de impropriedade Indica impropriedade no:</p> <ul style="list-style-type: none"> • Sistema híbrido; • Sistema de controle eletrônico de motor; • Sistema de controle eletrônico de aceleração; ou • Sistema de controle de emissões (caso esteja equipado) <p>→ Leve o veículo para ser inspecionado por uma Concessionária Autorizada Lexus imediatamente.</p>
	<p>Luz de advertência do SRS Indica impropriedade no:</p> <ul style="list-style-type: none"> • Sistema de airbag; ou • Sistema pré-tensionador do cinto de segurança <p>→ Leve o veículo para ser inspecionado por uma Concessionária Autorizada Lexus imediatamente.</p>
	<p>Luz de advertência do ABS Indica impropriedade no:</p> <ul style="list-style-type: none"> • ABS; ou • Sistema de assistência dos freios <p>→ Leve o veículo para ser inspecionado por uma Concessionária Autorizada Lexus imediatamente.</p>
	<p>Luz de advertência do sistema de direção elétrica assistida (aviso sonoro) Indica uma impropriedade no sistema EPS</p> <p>→ Leve o veículo para ser inspecionado por uma Concessionária Autorizada Lexus imediatamente.</p>

Luz de advertência	Luz de advertência/ Detalhes/ Ações
	<p>Luz indicadora de derrapagem Indica impropriedade no:</p> <ul style="list-style-type: none"> • Sistema VSC; • Sistema TRC; ou • Controle de suporte a partidas em aclave <p>A luz piscará quando os sistemas acima e/ou o ABS estiverem funcionando.</p> <p>→ Leve o veículo para ser inspecionado por uma Concessionária Autorizada Lexus imediatamente.</p>
	<p>Luz de advertência do sistema de regulagem automática do nível do farol Indica impropriedade no sistema de regulagem automática do nível do farol</p> <p>→ Leve o veículo para ser inspecionado por uma Concessionária Autorizada Lexus imediatamente.</p>
	<p>Luz de advertência de alta temperatura do fluido de arrefecimento Muda de luz piscante para luz contínua quando a temperatura do fluido de arrefecimento do motor excede à normal</p> <p>→ Pare e confira. (→P. 7-2-55)</p>
	<p>Luz de advertência de abertura da porta (alerta sonoro)*2 Indica que uma porta não está completamente fechada</p> <p>→ Verifique se todas as portas estão fechadas.</p>
 <p>(Se equipado)</p>	<p>Luz de advertência de nível de combustível baixo Indica que o combustível restante é de aproximadamente 6,8 L ou menos</p> <p>→ Reabasteça o veículo.</p>
	<p>Luz de aviso do cinto de segurança do motorista e passageiro (aviso sonoro)*3 Lembra o motorista e/ou passageiro dianteiro de colocar seus cintos de segurança</p> <p>→ Prenda o cinto de segurança. Se o banco dianteiro do passageiro estiver ocupado, seu cinto de segurança também deverá ser colocado para fazer com que a luz de advertência (aviso sonoro) se apague.</p>
 <p>(Se equipado)</p>	<p>Luzes de aviso do cinto de segurança dos passageiros traseiros (alerta sonoro)*4 Adverta os passageiros traseiros para que coloquem os cintos de segurança nas seguintes situações:</p> <ul style="list-style-type: none"> • Uma das portas traseiras é aberta.*5 • Um dos passageiros prende seu cinto de segurança e, em seguida, desprende-o. <p>→ Prenda o cinto de segurança.</p>

Luz de advertência	Luz de advertência/ Detalhes/ Ações
	<p>Luz de advertência principal</p> <p>○ aviso soa e a luz de advertência se acende e pisca para indicar que o sistema principal de advertência detectou uma impropriedade.</p> <p>→ P.7-2-15</p>
 <p>(Se equipado)</p>	<p>Luz de advertência de inflagem do pneu</p> <p>Quando a luz se acende: Baixa pressão de inflagem do pneu como</p> <ul style="list-style-type: none"> • Causas naturais (→P. 7-2-12) • Pneu furado (→P. 7-2-33) <p>→ Ajuste a pressão de inflagem do pneu de acordo com o nível especificado.</p> <p>Os luz irá se apagar após alguns minutos. Caso a luz não se apague, mesmo após o ajuste da pressão de inflagem do pneu, tenha o sistema verificado pela sua Concessionária Autorizada Lexus.</p> <p>Quando a luz se acender após piscar por 1 minuto: Impropriedade no sistema de advertência de inflagem do pneu (→P. 7-2-13)</p> <p>→ Leve o sistema para ser inspecionado pela sua Concessionária Autorizada Lexus.</p>

*1: Aviso sonoro do sistema de freio:

Quando houver uma impropriedade que possa afetar o desempenho do freio, a luz de advertência se acenderá e um aviso sonoro soará.

Aviso sonoro acionado pelo freio de estacionamento:

→P. 7-2-20

*2: Aviso sonoro de abertura da porta:

→P. 7-2-17

*3: Aviso do cinto de segurança do motorista e passageiro:

Os avisos dos cintos de segurança do motorista e do passageiro dianteiro soam para alertar o motorista e o passageiro dianteiro que um de seus cintos de segurança não está preso.

O aviso soa por 30 segundos depois que o veículo atingir uma velocidade de no mínimo 20 km/h. Então, se o cinto de segurança ainda não estiver preso, o alerta soará em um toque diferente por mais 90 segundos.

*4: Alerta do cinto de segurança do banco do passageiro traseiro:

O alerta do cinto de segurança do banco traseiro do passageiro soará para avisar que seu cinto de segurança não está preso. O aviso soa por 30 segundos depois que o veículo atingir uma velocidade de no mínimo 20 km/h. Então, se o cinto de segurança ainda não estiver preso, o alerta soará em um toque diferente por mais 90 segundos.

*5: Caso o cinto traseiro não esteja preso, a luz se apagará após um curto período de tempo.

■ Sensor de detecção de passageiro dianteiro, lembrete de cinto de segurança e aviso de sonoro

- Se alguma bagagem for colocada no banco dianteiro do passageiro, o sensor de detecção pode causar o acionamento da luz de advertência e do aviso sonoro, mesmo que um passageiro não esteja sentado no banco.
- Se uma almofada for colocada no banco, o sensor poderá não detectar um passageiro, e a luz de advertência poderá não funcionar da forma correta.

■ Luz de advertência do sistema de direção elétrica assistida (aviso sonoro)

Quando a carga da bateria de 12 volts se tornar insuficiente ou a voltagem cair temporariamente, a luz de advertência do sistema de direção elétrica assistida poderá acender e o aviso sonoro poderá soar.

■ Se a lâmpada indicadora de impropriedade acender ao dirigir

A lâmpada indicadora de impropriedade acenderá se o tanque de combustível ficar completamente vazio.

Se o tanque de combustível estiver vazio, reabasteça o veículo imediatamente. A lâmpada indicadora de impropriedade irá apagar após vários percursos.

Se a luz indicadora de impropriedade não se apagar, contate a sua Concessionária Autorizada Lexus o mais rápido possível.

■ Quando a luz de advertência de inflagem do pneu acende (veículos com o sistema de advertência de inflagem do pneu)

Inspecione a aparência do pneu para verificar se o pneu não está furado.

Se o pneu estiver furado: →P. 7-2-33

Se o pneu não estiver furado:

Realize o seguinte procedimento após a temperatura ter baixado o suficiente.

- Verifique a pressão de inflagem do pneu e ajuste no nível apropriado.
- Se a luz de advertência não apagar após alguns minutos, verifique se a pressão de inflagem do pneu está no nível especificado e realize a inicialização. (→P. 6-3-26)

A luz de advertência pode se acender novamente se as operações acima forem realizadas sem que a temperatura do pneu tenha baixado o suficiente.

■ A luz de advertência de inflagem do pneu pode acender devido a causas naturais (veículos com o sistema de advertência de inflagem do pneu)

A luz de advertência de inflagem do pneu pode se acender devido a causas naturais como vazamentos de ar ou mudança na inflagem do pneu causadas pela temperatura. Nesse caso, ajustar a inflagem do pneu apaga a luz de advertência (em alguns minutos).

- **Quando um pneu é substituído por outro reserva (veículos com o sistema de advertência de inflagem do pneu)**

O pneu reserva compacto não é equipado com uma válvula de advertência de inflagem do pneu e transmissor.

Se um pneu furar, a luz de advertência de inflagem do pneu não irá desligar, mesmo que o pneu furado tenha sido substituído por um pneu reserva. Substitua o pneu reserva pelo pneu restaurado e ajuste a pressão de inflagem. Os luz de advertência de inflagem do pneu irá se apagar após alguns minutos.
- **Condições nas quais o sistema de advertência de inflagem pneu pode não funcionar corretamente (veículos com o sistema de advertência de inflagem do pneu)**

→P. 6-3-28
- **Caso a luz de advertência de inflagem do pneu acenda frequentemente após piscar por 1 minuto (veículos com o sistema de advertência de inflagem do pneu)**

Se a luz de advertência de inflagem do pneu acender com frequência após piscar por 1 minuto quando o botão de partida estiver no modo LIGADO, leve o veículo à sua Concessionária Autorizada Lexus.
- **Aviso sonoro**

Em alguns casos, o aviso pode não ser ouvido devido ao barulho no local ou algum outro som.

 **ATENÇÃO**

- **Se ambas as luzes de advertência do ABS e do sistema de frenagem continuarem acesas**

Pare o veículo em local seguro imediatamente e entre em contato com sua Concessionária Autorizada Lexus. O veículo ficará extremamente instável durante a frenagem, e o sistema ABS poderá falhar, o que pode causar um acidente resultando em ferimentos graves ou fatais.
- **Quando a luz de advertência do sistema de direção elétrica assistida acender**

O volante pode ficar extremamente pesado.

Se o volante ficar mais pesado que o comum ao dirigir, segure firme e dirija utilizando mais força que o normal.

**ATENÇÃO****■ Se a luz de advertência de inflagem do pneu acende (veículos com o sistema de advertência de inflagem do pneu)**

Certifique-se de tomar as precauções a seguir. A negligência pode resultar em perda do controle do veículo e causar ferimentos graves ou fatais.

- Pare o veículo em um local seguro o mais rápido possível. Ajuste a inflagem do pneu imediatamente.
 - Veículos com um pneu reserva: Se a luz de advertência de inflagem acender mesmo após seu ajuste, é provável que você tenha um pneu furado. Verifique os pneus. Se um pneu estiver furado, troque-o pelo pneu reserva e repare o furado pela Concessionária Autorizada Lexus mais próxima.
 - Veículos com um kit de emergência de reparo de pneu furado: Se a luz de advertência de inflagem acender mesmo após seu ajuste, é provável que você tenha um pneu furado. Verifique os pneus. Se um pneu estiver furado, utilize o kit de reparo.
 - Evite manobras e frenagens abruptas. Se os pneus do veículo deteriorarem, você pode perder o controle do volante ou dos freios.
- Se ocorrer um estouro ou perda repentina de ar (veículos com o sistema de advertência de inflagem do pneu)**

○ sistema de alerta de inflagem do pneu pode não ativar imediatamente.

**AVISO****■ Para garantir o funcionamento adequado do sistema de advertência de inflagem do pneu (veículos com o sistema de advertência de inflagem do pneu)**

Não instale pneus com diferentes especificações ou fabricantes, uma vez que o sistema de advertência de inflagem do pneu pode não operar adequadamente.

Se uma mensagem de advertência for exibida

Se uma advertência for exibida no mostrador multi-função, fique calmo e execute as seguintes ações:

▶ Veículos com visor monocromático

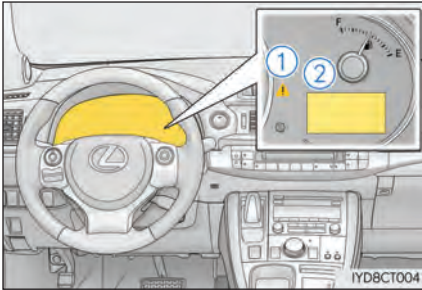

▶ Veículos com visor colorido

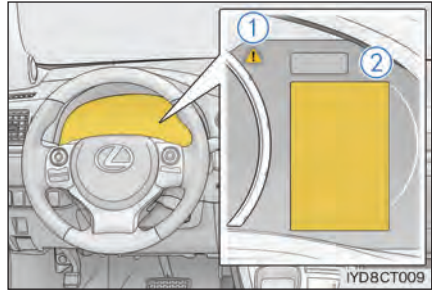

① Luz de advertência principal

A luz de advertência principal também acende ou pisca para indicar que uma mensagem está sendo exibida atualmente no mostrador multi-função.









② Mostrador multi-função



Se uma das luzes de advertência acender novamente após a realização das seguintes ações, entre em contato com sua Concessionária Autorizada Lexus.



Mensagem de advertência e lista de aviso sonoro





Mensagem de advertência	Detalhes/Ações
	<p>Indica que:</p> <ul style="list-style-type: none"> Há uma grande possibilidade de colisão frontal; Um alerta também soa. <p>→ Diminua a velocidade do veículo pressionando os freios.</p>
 <p>(Pisca) (Se equipado)</p>	<p>Indica que o seu veículo está próximo do veículo a frente (no modo de controle de distância entre veículos)</p> <p>Um alerta também soa.</p> <p>→ Diminua a velocidade do veículo pressionando os freios.</p>
 <p>(Pisca)</p>	<p>Indica que a porta do motorista foi aberta com a marcha em qualquer posição que não a P</p> <p>Um alerta também soa.</p> <p>→ Mude a posição da marcha para "P".</p>



Mensagem de advertência	Detalhes/Ações
	<p>Indica que uma ou mais portas não estão completamente fechadas</p> <p>○ sistema também indica quais portas não estão completamente fechadas.</p> <p>Se o veículo atingir a velocidade de 5 km/h,  uma luz de alerta pisca e um aviso soa para indicar que a(s) porta(s) não estão fechadas completamente.</p> <p>→ Certifique-se de que todas as portas estão fechadas.</p>
	<p>Indica que o capô não está completamente fechado</p> <p>Um alerta também soa.</p> <p>→ Feché o capô.</p>
 	<p>Indica que a tampa do porta-malas não está completamente fechada</p> <p>Se o veículo atingir a velocidade de 5 km/h, um aviso soa e uma luz de advertência pisca para indicar que a porta tampa do porta-malas não está completamente fechada.</p> <p>→ Feché a tampa do porta-malas.</p>
 <p>(Se equipado)</p>	<p>Indica uma impropriedade no sensor de auxílio a estacionamento Lexus</p> <p>Todas as luzes do sensor piscam.</p> <p>Um alerta também soa.</p> <p>→ Leve o veículo para ser inspecionado por sua Concessionária Autorizada Lexus.</p>



Mensagem de advertência	Detalhes/Ações
 <p>Check Park Sonar System</p>  <p>(Se equipado)</p>	<p>Indica uma impropriedade no sensor de auxílio a estacionamento Lexus</p> <p>Todas as luzes do sensor acendem. Um alerta também soa.</p> <p>→ Leve o veículo para ser inspecionado por sua Concessionária Autorizada Lexus.</p>
 <p>CLEAN SONAR</p>  <p>(Se equipado)</p>	<p>Indica que um Sensor de Auxílio a Estacionamento Lexus está sujo</p> <p>Todas as luzes do sensor piscam. Um alerta também soa.</p> <p>→ Limpe o sensor.</p>
 <p>Clean Park Sonar</p>  <p>(Se equipado)</p>	<p>Indica que um Sensor de Auxílio a Estacionamento Lexus está sujo</p> <p>Todas as luzes do sensor acendem. Um alerta também soa.</p> <p>→ Limpe o sensor.</p>
 <p>N position</p>  <p>(Pisca)</p>	<p>Indica que o pedal do acelerador é pressionado enquanto a posição da marcha está em N</p> <p>Um alerta também soa.</p> <p>→ Solte o pedal do acelerador e mude a marcha para a posição D ou R.</p>





Mensagem de advertência	Detalhes/Ações
<p data-bbox="139 153 397 272">DEPRESS THE BRAKE PEDAL WHEN VEHICLE IS AT A STANDSTILL</p> <p data-bbox="139 284 397 456">Depress brake pedal when vehicle is at a standstill</p>  <p data-bbox="160 539 219 560">(Pisca)</p>	<p data-bbox="419 272 953 325">Indica que o pedal do acelerador é pressionado para parar o veículo em um declive para cima, etc.</p> <p data-bbox="451 330 660 352">Um alerta também soa.</p> <p data-bbox="451 357 945 379">Se isso continuar, o sistema híbrido pode superaquecer.</p> <p data-bbox="419 384 953 437">→ Solte o pedal do acelerador e pressione levemente o pedal do freio.</p>
<p data-bbox="139 577 397 697">TRACTION BATTERY PRESERVATION MODE RESTART AFTER SHIFTING THE  POSITION</p> <p data-bbox="139 708 397 880">Traction battery preservation mode Restart after shifting to P position</p>  <p data-bbox="160 963 219 984">(Pisca)</p>	<p data-bbox="419 708 953 793">Indica que a energia da bateria de tração reduziu devido a um longo período de tempo transcorrido depois de deslocar a marcha para a posição N</p> <p data-bbox="451 798 660 820">Um alerta também soa.</p> <p data-bbox="419 825 850 847">→ Reinicie o sistema híbrido ao ligar o veículo.</p>
<p data-bbox="139 1002 397 1106">CHECK HYBRID SYSTEM</p> <p data-bbox="139 1117 397 1323">Check Hybrid System Stop the vehicle in a safe place immediately</p> 	<p data-bbox="419 1131 823 1153">Indica uma impropriedade no sistema híbrido</p> <p data-bbox="451 1158 660 1181">Um alerta também soa.</p> <p data-bbox="419 1185 953 1270">→ Pare o veículo imediatamente em um local seguro e entre em contato com sua Concessionária Autorizada Lexus.</p>

Mensagem de advertência	Detalhes/Ações
<p data-bbox="139 156 397 252">LOW TRACTION BATTERY CHARGE WHEN NOT IN N POSITION</p> <p data-bbox="139 272 397 408">Traction battery Low Charges when not in N position</p>  <p data-bbox="160 488 213 512">(Pisca)</p>	<p data-bbox="419 260 780 312">Indica que a bateria de tração está baixa Um alerta também soa.</p> <p data-bbox="419 320 955 400">→ Ao parar o veículo por um longo período de tempo, mude a posição da marcha para "P". A bateria não pode ser carregada na posição N da marcha.</p>
<p data-bbox="139 531 397 619">RELEASE PARKING BRAKE</p> <p data-bbox="139 639 397 727">Release Parking Brake</p>   <p data-bbox="256 813 309 837">(Pisca)</p>	<p data-bbox="419 627 955 707">Indica que o veículo está sendo dirigido em 5 km/h ou mais com o freio de estacionamento ainda acionado Um alerta também soa.</p> <p data-bbox="419 715 749 738">→ Solte o freio de estacionamento.</p>
<p data-bbox="139 855 397 943">SPEED LIMIT EXCEEDED</p> <p data-bbox="139 963 397 1051">Speed Limit Exceeded</p>  <p data-bbox="160 1137 213 1161">(Pisca)</p> <p data-bbox="213 1169 320 1193">(Se equipado)</p>	<p data-bbox="419 935 955 987">Indica que a velocidade do veículo atingiu ou excedeu 120 km/h</p> <p data-bbox="451 995 955 1075">○ aviso sonoro irá parar de soar após 6 segundos ou se você reduzir a velocidade para menos de 120 km/h. (A mensagem de advertência permanecerá ativa.)</p> <p data-bbox="419 1083 749 1107">→ Reduza a velocidade do veículo.</p>







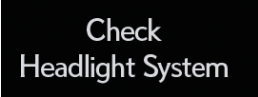

Mensagem de advertência	Detalhes/Ações
<p> LOCK MALFUNCTION WHEN PARKING, PARK IN FLAT PLACE AND APPLY PARKING BRAKE SECURELY</p> <p>"P" Lock malfunction When parking, park in flat place and apply parking brake securely</p> <p></p>	<p>Indica uma impropriedade no sistema de controle de marcha → Leve o veículo para ser inspecionado por sua Concessionária Autorizada Lexus.</p> <ul style="list-style-type: none"> • O sistema híbrido pode não conseguir inicializar. • O sistema de mecanismo de trava de estacionamento pode não funcionar. Mudar a posição da marcha para P também pode não ser possível. Ao estacionar, escolha um nível de local e acione o freio de estacionamento com segurança. • A função automática de seleção de marcha (→P. 4-2-12) pode não funcionar. Antes de desligar o botão de partida, pressione o interruptor de marcha e assegure-se de verificar se a posição da alavanca está em P ao verificar o indicador de posição da alavanca ou o indicador de troca para a posição P. • O interruptor de ignição pode não se desligar. Neste caso o interruptor de alimentação pode ser desligado acionando o freio de estacionamento. • A bateria de 12 Volts pode não estar suficientemente carregada. Neste caso, carregue ou troque a bateria de 12 Volts. <p>Após carregar a bateria de 12 Volts, a mensagem pode continuar a ser mostrada até que a posição seja mudada de P.</p>
<p>SHIFT MALFUNCTION. SEE OWNER'S MANUAL.</p> <p>Shift malfunction. See owner's manual.</p> <p></p>	<p>Indica um problema no sistema de controle de marchas. Um alerta sonoro também soa. → Leve o veículo para ser inspecionado por sua Concessionária Autorizada Lexus. Se não forem inspecionados os sistemas do veículo podem não funcionar adequadamente.</p>
<p>AUX BATTERY LOW . SHIFTING UNAVAILABLE . SEE OWNER'S MANUAL .</p> <p>Aux battery low. Shifting unavailable. See owner's manual.</p> <p></p>	<p>É feita uma tentativa para mudar a posição da marcha quando a bateria de 12-volt estiver acabando. Também soa um alarme. → Recarregue ou troque a bateria de 12 Volts.</p>

Mensagem de advertência	Detalhes/Ações
<p data-bbox="139 150 397 248">SHIFTING BRIEFLY UNAVAILABLE . WAIT A MOMENT AND TRY AGAIN .</p> <p data-bbox="139 256 397 411">Shifting briefly unavailable. Wait a moment and try again.</p> 	<p data-bbox="419 236 953 319">Indica que a alavanca de troca de câmbio e o interruptor de posição P estão repetidamente operando em rápida sucessão.</p> <p data-bbox="451 323 666 347">Também soa um alarme.</p> <p data-bbox="419 352 953 405">→ Espera aproximadamente 20 segundos e mude a posição da alavanca de câmbio.</p>
<p data-bbox="139 505 397 604">CANNOT SHIFT TO B . SHIFT TO D ONCE TO SHIFT TO B .</p> <p data-bbox="139 612 397 767">Cannot shift to "B". Shift to "D" once to shift to "B".</p> 	<p data-bbox="419 604 953 657">Foi feita uma tentativa de trocar a posição da alavanca da posição P ou N para B.</p> <p data-bbox="451 662 666 686">Também soa um alarme.</p> <p data-bbox="419 691 953 743">→ Troque a posição da alavanca para D, então troque a posição da alavanca para B.</p>
<p data-bbox="139 861 397 960">CANNOT SHIFT TO D OR R . START HYBRID SYSTEM AND TRY AGAIN .</p> <p data-bbox="139 968 397 1161">Cannot shift to "D" or "R". Start Hybrid System and try again.</p>  <p data-bbox="157 1241 210 1265">(Pisca)</p>	<p data-bbox="419 922 953 1005">Foi feita uma tentativa de trocar a alavanca de posição para R, D ou B com o interruptor de partida ligado (Indicador "READY" desligado)</p> <p data-bbox="451 1010 666 1034">Também soa um alarme.</p> <p data-bbox="451 1038 666 1062">Um alerta também soa.</p> <p data-bbox="419 1067 953 1120">→ Após iniciar o sistema híbrido, troque a posição da alavanca para R, D ou B*.</p> <p data-bbox="451 1125 953 1208">*: Ao trocar a alavanca para a posição B, primeiro troque a alavanca de posição para a posição D, e então troque para a posição B.</p>

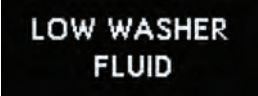
Mensagem de advertência	Detalhes/Ações
<p>SHIFTING UNAVAILABLE . DEPRESS BRAKE BEFORE SHIFTING .</p> <p>Shifting unavailable. Depress brake before shifting.</p>  <p>(Pisca)</p>	<p>Foi feita uma tentativa de trocar a alavanca de posição de P com o pedal de freio livre. Também soa um alarme. → Ao trocar a posição da marcha a partir de P, solte o pedal de freio.</p>
<p>SWITCHED TO N . SHIFT TO D ONCE TO SHIFT TO B .</p> <p>Switched to "N". Shift to "D" once to shift to "B".</p>  <p>(Pisca)</p>	<p>Foi feita uma tentativa de trocar a posição da marcha de R para B. Também soa um alarme. A posição da marcha trocou automaticamente para N. → Troque a posição da marcha para D, e então troque a posição da marcha para B</p>
<p>SWITCHED TO N . TO SHIFT TO D , STOP CAR FIRST .</p> <p>Switched to "N". To shift to "D", stop car first.</p>  <p>(Pisca)</p>	<p>Foi feita uma tentativa de trocar a posição da marcha para D enquanto o veículo estava dando ré. Também soa um alarme. A posição da marcha troca automaticamente para N. → Pare o veículo, e então troque a posição da marcha.</p>

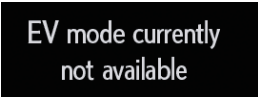
Mensagem de advertência	Detalhes/Ações
<p>SWITCHED TO N . TO SHIFT TO R , STOP CAR FIRST .</p> <p>Switched to "N". To shift to "R", stop car first.</p>  <p>(Pisca)</p>	<p>Foi feita uma tentativa de trocar a posição da marcha para R enquanto o veículo estava se movimentando para frente. Também soa um alarme.</p> <p>A posição da marcha troca automaticamente para N.</p> <p>→ Pare o veículo, e então troque a posição da marcha.</p>
<p>SWITCHED TO N . TO ENGAGE P , STOP CAR THEN PRESS P SWITCH.</p> <p>Switched to "N". To engage "P", stop car then press "P" switch.</p>  <p>(Pisca)</p>	<p>Indica que o interruptor da posição P da marcha está pressionado enquanto o veículo está em funcionamento. Também soa um alarme.</p> <p>A posição da marcha troca automaticamente para N.</p> <p>→ Para trocar a posição da marcha para P, pare o veículo completamente e pressione o interruptor da posição P.</p> <p>→ Para continuar a dirigir, troque a posição marcha para D ou R.</p>
<p>CLEAN RADAR SENSOR</p> <p>Clean Radar Sensor</p>  <p>(Se equipado)</p>	<p>Indica que o sensor de radar do controle de cruzeiro está sujo</p> <p>Um alerta também soa.</p> <p>→ Limpe o sensor.</p>
<p>CHECK CRUISE CONTROL SYSTEM</p> <p>Check Cruise Control System</p>  <p>(Se equipado)</p>	<p>Indica impropriedade no:</p> <ul style="list-style-type: none"> Sistema de controle de cruzeiro; <p>Pressione o botão "ON/OFF" uma só vez para desativar o sistema, e então pressione novamente o botão para reativá-lo.</p> <p>Um alerta também soa.</p> <p>→ Leve o veículo para ser inspecionado por sua Concessionária Autorizada Lexus.</p>

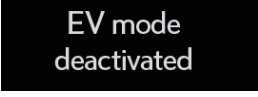
Mensagem de advertência	Detalhes/Ações
<p>TURN LIGHTS OFF</p> <p>Turn Light Off</p>  <p>(Pisca) (Se equipado)</p>	<p>Indica que o botão de partida está desligado ou posicionado em modo ACESSÓRIOS e a porta do motorista está aberta enquanto as luzes estão acesas</p> <p>Um alerta também soa.</p> <p>→ Apague as luzes.</p>
<p>MOONROOF OPENED</p> <p>Moon Roof opened</p>  <p>(Pisca) (Se equipado)</p>	<p>Indica que o teto solar não está completamente fechado (com o botão de partida desligado, e a porta do motorista aberta)</p> <p>Um alerta também soa.</p> <p>→ Feche o teto solar.</p>
<p>HYBRID SYSTEM OVERHEAT</p> <p>Hybrid System Overheat Output Power is limited</p> 	<p>Indica que o sistema híbrido superaqueceu</p> <p>Essa mensagem pode ser exibida ao dirigir sob condições severas de direção. (Por exemplo, ao dirigir em percursos íngremes.)</p> <p>Um alerta também soa.</p> <p>→ Pare e confira. (→P. 7-2-55)</p>

Mensagem de advertência	Detalhes/Ações
   (Pisca) (Se equipado)	<p>Indica uma impropriedade no sistema de farol de LED Um alerta também soa.</p> <p>→ Leve o veículo para ser inspecionado por sua Concessionária Autorizada Lexus.</p>
 	<p>Indica que o nível do fluido do lavador está baixo → Adicione fluido de lavador.</p>
 	<p>Indica que o modo de direção EV não está disponível* O motivo do modo de direção EV não estar disponível (o veículo está em ponto morto, a energia da bateria está baixa, a velocidade está acima do limite do modo de direção EV, o pedal do acelerador está pressionado demais) pode ser exibido. Um alerta também soa.</p> <p>→ Use o modo de direção EV quando este tornar-se disponível.</p>
   (Pisca 3 vezes)	<p>Indica que o modo de direção EV foi cancelado automaticamente* O motivo do modo de direção EV não estar disponível (a energia da bateria está baixa, a velocidade está acima do limite do modo de direção EV, o pedal do acelerador está pressionado demais) pode ser exibido. Um alerta também soa.</p> <p>→ Dirija o veículo por um tempo.</p>

*: Para as condições de funcionamento do modo de direção EV: →P. 4-2-7

■ Mensagens de advertência

As ilustrações de mensagem de advertência utilizadas são exemplos, e podem diferir da imagem que é exibida no mostrador multi-função.









■ Mensagem de advertência no radar do controle de cruzeiro (se equipado)



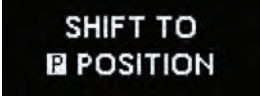

Nas seguintes situações, a mensagem de advertência pode não ser exibida, mesmo se a distância entre os veículos diminuir:

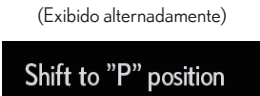

- Quando o seu veículo e o veículo a frente estão trafegando na mesma velocidade ou o veículo a frente está trafegando mais rapidamente que o seu
- Quando o veículo a frente estiver trafegando em velocidade extremamente baixa
- Imediatamente após ser definida a velocidade do controle de cruzeiro
- No momento em que o acelerador é acionado

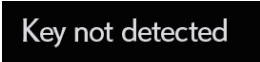

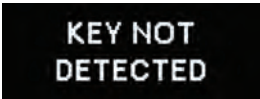
■ Aviso sonoro





→P. 7-2-13

Aviso sonoro interno	Aviso sonoro externo	Mensagem de advertência	Detalhes/Ações
—	—	 	<p>A energia foi desligada devido à função automática para desligar energia.</p> <p>→ Na próxima vez que iniciar o sistema híbrido, aumente um pouco a velocidade do motor e mantenha nesse nível por aproximadamente 5 minutos para recarregar a bateria de 12 volts.</p>
Contínuo	—	   (Pisca)	<p>A porta do motorista foi aberta enquanto a alavanca de mudança de marcha estava em outra posição que não a P, sem desligar o botão de partida.</p> <p>→ Mude a posição da marcha para "P".</p>
Contínuo	Contínuo	  (Exibido alternadamente)   (Exibido alternadamente)  (Pisca)	<p>A chave eletrônica foi levada para fora do veículo e a porta do motorista foi aberta e fechada enquanto outra posição de marcha que não a P estava selecionada sem o botão de partida estar desligado.</p> <p>→ Mude a posição da marcha para "P".</p> <p>→ Traga a chave eletrônica de volta para o veículo.</p>

Aviso sonoro interno	Aviso sonoro externo	Mensagem de advertência	Detalhes/Ações
Uma vez	—	   (Pisca)	<p>Foi feita uma tentativa de iniciar o sistema híbrido sem que a chave eletrônica estivesse presente, ou sem que a chave eletrônica estivesse funcionando normalmente.</p> <p>→ Inicie o sistema híbrido com a chave eletrônica presente.</p> <p>Uma tentativa de condução foi feita enquanto a chave não estava dentro do veículo.</p> <p>→ Certifique-se de que a chave eletrônica encontra-se dentro do veículo.</p>
Uma vez	3 vezes	   (Pisca)	<p>A chave eletrônica foi levada para fora do veículo e uma porta, sem ser a do motorista, foi aberta e fechada enquanto o botão de partida estava em qualquer outro modo que não desligado.</p> <p>→ Traga a chave eletrônica de volta para o veículo.</p> <p>A chave eletrônica foi levada para fora do veículo e a porta do motorista foi aberta e fechada enquanto a marcha encontrava-se na posição P sem o botão de partida estar desligado.</p> <p>→ Desligue o botão de partida.</p> <p>→ Traga a chave eletrônica de volta para o veículo.</p>

Aviso sonoro interno	Aviso sonoro externo	Mensagem de advertência	Detalhes/Ações
Uma vez	Soa uma vez por 5 segundos	<div data-bbox="352 209 612 309" style="background-color: black; color: white; text-align: center; padding: 5px;">KEY NOT DETECTED</div> <div data-bbox="352 320 612 421" style="background-color: black; color: white; text-align: center; padding: 5px;">TURN POWER OFF</div> <p data-bbox="387 424 577 448">(Exibido alternadamente)</p> <div data-bbox="352 464 612 523" style="background-color: black; color: white; text-align: center; padding: 5px;">Key not detected</div> <div data-bbox="352 539 612 598" style="background-color: black; color: white; text-align: center; padding: 5px;">Turn Power OFF</div> <p data-bbox="387 601 577 625">(Exibido alternadamente)</p> <div data-bbox="352 641 444 700" style="background-color: black; color: yellow; text-align: center; padding: 5px;"></div> <p data-bbox="362 703 418 727">(Pisca)</p>	<p>Foi feita uma tentativa de sair do veículo com a chave eletrônica e de travar as portas sem primeiramente desligar o botão de partida.</p> <p>→ Desligue o botão de partida e trave as portas novamente.</p>
Uma vez	—	<div data-bbox="352 742 612 874" style="background-color: black; color: white; text-align: center; padding: 5px;">SHIFT TO P POSITION AND PUSH POWER SWITCH TO TURN POWER OFF</div> <div data-bbox="352 885 612 1050" style="background-color: black; color: white; text-align: center; padding: 5px;">Shift to "P" position and push power switch to turn power off</div> <div data-bbox="352 1066 444 1125" style="background-color: black; color: yellow; text-align: center; padding: 5px;"></div> <p data-bbox="362 1128 418 1152">(Pisca)</p>	<p>Foi realizada uma tentativa de ligar o botão de partida quando a posição do interruptor não estava em P.</p> <p>→ Para desligar o sistema híbrido, altere a posição do interruptor para P e, em seguida, desligue o botão de partida.</p>

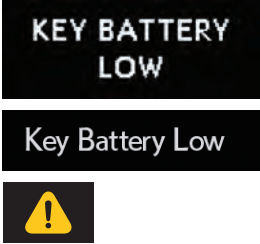
Aviso sonoro interno	Aviso sonoro externo	Mensagem de advertência	Detalhes/Ações
Uma vez	Soa uma vez por 5 segundos	<div data-bbox="352 240 612 336" style="background-color: black; color: white; padding: 5px; text-align: center;">KEY DETECTED IN VEHICLE</div> <div data-bbox="352 352 612 448" style="background-color: black; color: white; padding: 5px; text-align: center;">Key detected in vehicle</div> <div data-bbox="352 464 444 520" style="text-align: center;"></div> <div data-bbox="360 528 416 552">(Pisca)</div>	<ul style="list-style-type: none"> Foi feita uma tentativa de travar as portas utilizando o Sistema Inteligente de Entrada e Partida enquanto a chave eletrônica ainda se encontrava dentro do veículo. Foi feita uma tentativa de travar as duas portas dianteiras abrindo-as e acionando o botão de travamento, e então fechando a porta com a chave eletrônica ainda no veículo. <p>→ Retire a chave eletrônica do veículo e trave as portas novamente.</p>
Uma vez	—	<div data-bbox="352 600 612 719" style="background-color: black; color: white; padding: 5px; text-align: center;">DEPRESS BRAKE PEDAL, TOUCH POWER SWITCH WITH KEY</div> <div data-bbox="352 735 612 863" style="background-color: black; color: white; padding: 5px; text-align: center;">Depress brake pedal, touch POWER switch with key</div> <div data-bbox="352 879 444 935" style="text-align: center;"></div> <div data-bbox="360 943 416 967">(Pisca)</div>	<ul style="list-style-type: none"> Quando as portas foram destravadas com a chave mecânica e o botão de partida foi pressionado, a chave eletrônica não pode ser detectada no veículo. A chave eletrônica não pôde ser detectada no veículo após o botão de partida ter sido pressionado duas vezes consecutivas. <p>→ Toque a chave eletrônica no botão de partida pressionando o pedal de freio.</p>
Uma vez	—	<div data-bbox="352 1015 612 1134" style="background-color: black; color: white; padding: 5px; text-align: center;">DEPRESS BRAKE PEDAL AND PUSH POWER SWITCH TO START</div> <div data-bbox="352 1150 612 1318" style="background-color: black; color: white; padding: 5px; text-align: center;">Depress brake pedal and push POWER switch to start</div> <div data-bbox="352 1334 444 1390" style="text-align: center;"></div> <div data-bbox="360 1398 416 1422">(Pisca)</div>	<p>A porta do motorista foi aberta e fechada com o botão de partida desligado e então, o botão de partida foi colocado no modo ACESSÓRIOS duas vezes sem que o motor híbrido fosse iniciado.</p> <p>→ Pressione o botão de partida enquanto aciona os freios.</p> <p>Durante o procedimento de início do sistema híbrido, com a chave eletrônica funcionando incorretamente (→P. 7-2-49), o botão de partida foi tocado pela chave eletrônica.</p> <p>→ Pressione o botão de ignição dentro de 10 segundos do soar do alarme.</p>

Aviso sonoro interno	Aviso sonoro externo	Mensagem de advertência	Detalhes/Ações
Uma vez	—	 <p>SHIFT TO P POSITION TO START</p> <p>Shift to P position to start</p>  <p>(Pisca)</p>	<p>Uma tentativa de iniciar o sistema híbrido foi feita com a marcha na posição N.</p> <p>→ Mude a posição da marcha para "P" e inicie o sistema híbrido.</p>
Uma vez	—	 <p>KEY BATTERY LOW</p> <p>Key Battery Low</p> 	<p>A chave eletrônica está com a bateria fraca.</p> <p>→ Substitua a bateria da chave eletrônica. (→P. 6-3-39)</p>

■ Mensagens de advertência

→P. 7-2-27

■ Aviso sonoro

→P. 7-2-13

Se um pneu furar (veículos com um pneu reserva)

Seu veículo está equipado com um pneu reserva. O pneu furado pode ser substituído pelo pneu reserva.

Para detalhes sobre os pneus: →P. 6-3-24

ATENÇÃO

■ Se um pneu furar

Não continue a dirigir com o pneu furado.

Dirigir, mesmo uma distância curta com um pneu furado, pode danificar o pneu e a roda sem possibilidade de conserto, o que pode resultar em um acidente.

Antes de levantar

- Pare o veículo em uma superfície plana e firme.
- Acione o freio de estacionamento.
- Mude a posição da marcha para "P".
- Desligue o sistema híbrido.
- Ligue o pisca-alerta. (→P. 7-1-2)

Localização do pneu reserva, macaco e ferramentas e triângulo de sinalização*

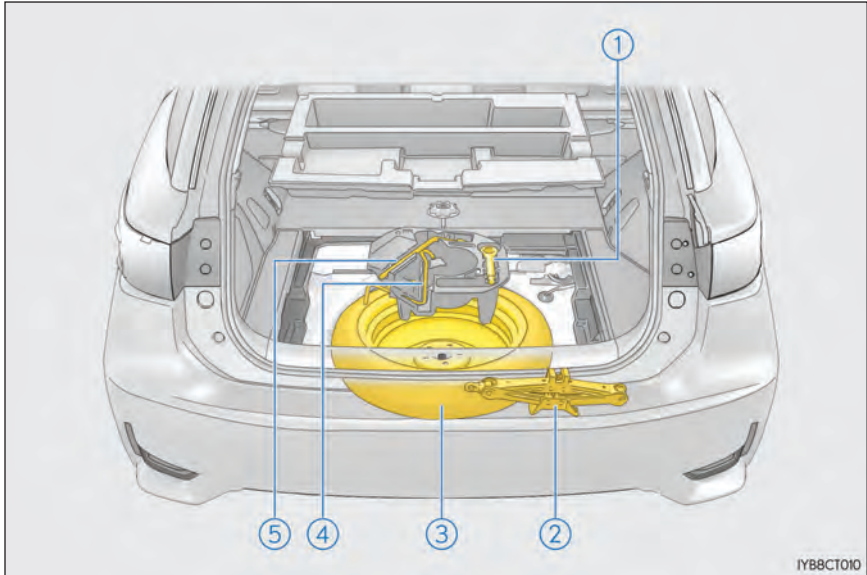

- ① Olhal do reboque
- ② Macaco
- ③ Pneu sobressalente

- ④ Manivela do macaco
- ⑤ Chave de roda

*: O triângulo de sinalização está disponível no Porta-malas do veículo.

 **ATENÇÃO****■ Uso do macaco**

Observe as precauções a seguir.

O uso inadequado do macaco pode fazer com que o veículo caia repentinamente, levando à ferimentos graves ou fatais.

- Não use o macaco para qualquer propósito que não seja substituir o pneu.
- Use somente o macaco que vem com o veículo para substituir um pneu furado. Não use em outros veículos, e não use outros macacos para substituir os pneus deste veículo.
- Coloque o macaco no ponto correto.
- Não coloque nenhuma parte do seu corpo debaixo do veículo enquanto ele estiver sustentado pelo macaco.
- Não inicie o sistema híbrido ou dirija o veículo enquanto ele estiver suspenso pelo macaco.
- Não levante o veículo enquanto alguém estiver dentro.
- Ao levantar o veículo, não coloque nenhum objeto em cima ou embaixo do macaco.
- Não levante o veículo a uma altura maior que aquela necessária para substituir o pneu.
- Use um cavalete se for necessário acessar a parte de baixo do veículo.
- Ao baixar o veículo, certifique-se de que não há ninguém próximo do veículo. Se houver pessoas próximas, avise-as antes de baixar.

Removendo o macaco

- 1** Remova a caixa auxiliar central.

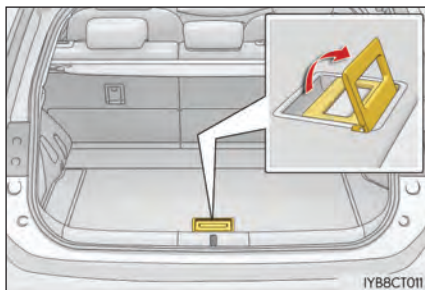

- 2** Remova o console auxiliar central.

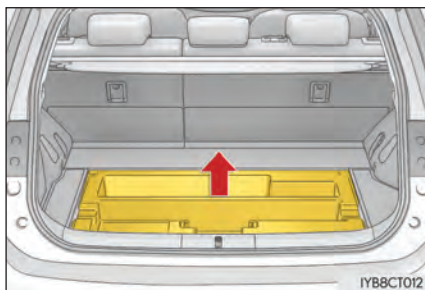

- 3** Remova o macaco.

- ① Para afrouxar
- ② Para apertar

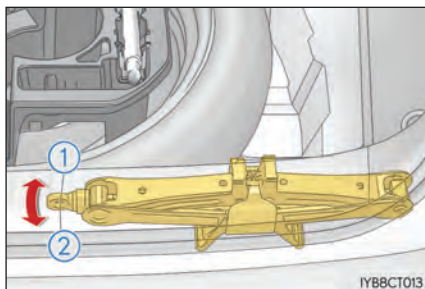

Remover o pneu reserva

- 1 Remova a caixa auxiliar central e o console auxiliar central. (→P. 7-2-36)
- 2 Solte a presilha central que segura o pneu reserva.

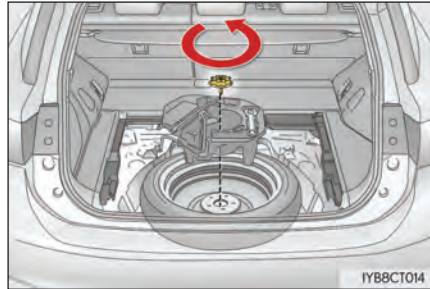

ATENÇÃO

Ao armazenar o pneu reserva

Tome cuidado para não prender dedos ou outras partes do corpo entre o pneu reserva e a carroçaria.

Substituir um pneu furado

- 1** Calce os pneus.

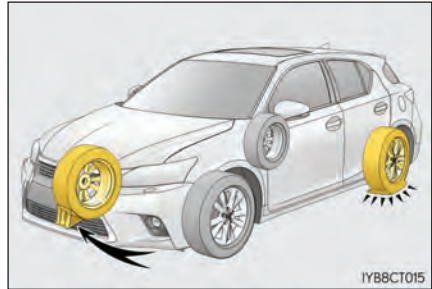

Pneu furado		Posições de escoramento da roda
Dianteiro	Lado esquerdo	Atrás do pneu direito traseiro
	Lado direito	Atrás do pneu esquerdo traseiro
Traseira	Lado esquerdo	Na frente do pneu direito dianteiro
	Lado direito	Na frente do pneu esquerdo dianteiro

- 2** Para veículos com pneus aro 15, remova a calota com uma chave inglesa. Para proteger a calota, coloque um pano entre a chave inglesa e a calota.

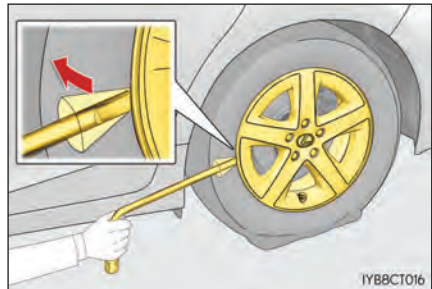

- 3** Solte um pouco as porcas da roda (uma volta).

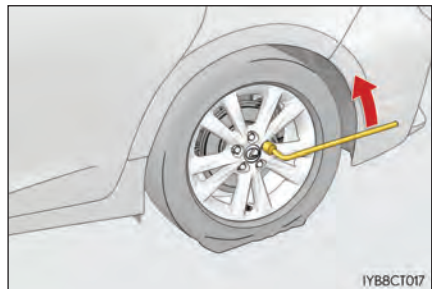

- 4** Gire a parte "A" do macaco com a mão até que o nível do macaco esteja em contato com o ponto de elevação.

As guias dos pontos de levantamento estão localizadas embaixo do estribo. Eles indicam a posição do ponto de levantamento.

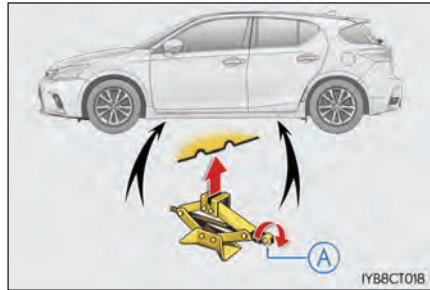

- 5** Levante o veículo até que o pneu esteja elevado do chão.

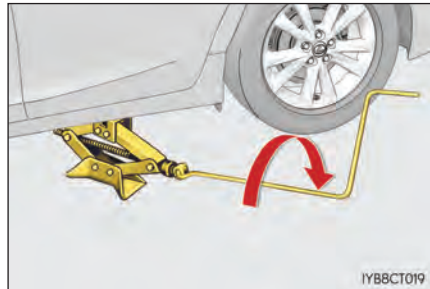

- 6** Remova todas as porcas da roda e o pneu.

Ao apoiar o pneu no chão, posicione o pneu de forma que o logotipo da roda fique para cima para evitar riscos na superfície da roda.

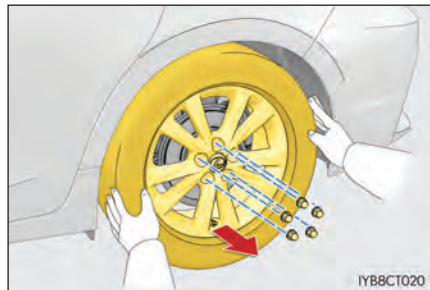

**ATENÇÃO****■ Substituir um pneu furado**

- Não toque os discos da roda ou a área ao redor dos freios imediatamente após a parada do veículo.
Depois que o veículo foi dirigido, as rodas de disco e a área ao redor dos freios estarão extremamente quentes. Tocar essas áreas com as mãos, pés ou outra parte do corpo ao substituir o pneu, etc. pode causar queimaduras.
- A negligência em relação à essas precauções pode causar o afrouxamento das porcas e a queda do pneu, resultando em ferimentos graves ou fatais.
 - Nunca use óleo ou graxa nos parafusos ou porcas da roda.
Óleo e graxa podem resultar em aperto excessivo das porcas, causando danos ao parafuso ou ao disco da roda. Além disso, o óleo e a graxa podem deixar as porcas da roda soltas e a roda pode sair, causando um acidente grave.
 - Aperte as porcas do pneu com um torquímetro para 103 N•m imediatamente após trocar as rodas.
 - Ao instalar um pneu, use somente as porcas da roda que foram projetadas especificamente para essa roda.
 - Se houver qualquer trinca ou deformação nos parafusos, nas rosca das porcas ou nos furos dos parafusos, leve seu veículo para ser inspecionado por uma Concessionária Autorizada Lexus.

Instalar o pneu reserva

- 1 Remova qualquer sujeira ou material estranho do chão em contato com a roda. Se algum material estranho estiver em contato com a roda, as porcas da roda podem se soltar enquanto o veículo está em movimento, fazendo com que o pneu se solte.

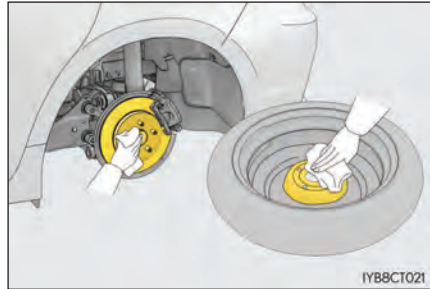

- 2 Instale o pneu reserva e aperte afrouxadamente cada porca da roda com a mão com aproximadamente o mesmo número de voltas. Aperte as porcas da roda até que a parte cônica entre em contato solto com a sede do disco da roda.

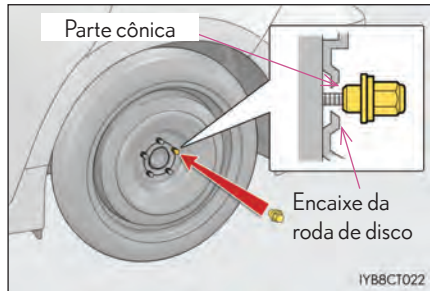

- 3 Abaixe o veículo.

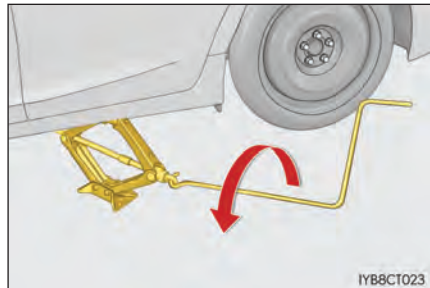

- 4 Aperte firmemente cada porca da roda duas ou três vezes como exibido na imagem.

Torque do aperto:
103 N•m

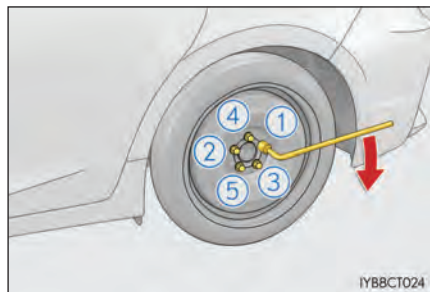

- 5 Guarde o pneu furado, o macaco e as ferramentas.

Guardar o pneu furado

- 1** Veículos com rodas aro 16 ou 17: Antes de guardar o pneu furado, remova a calota puxando-a para o lado inverso.

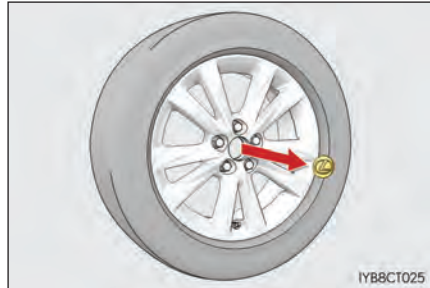

- 2** Coloque o pneu furado na caixa auxiliar, e passe o cinto pelo gancho correção inferior direito e então através do orifício no centro do pneu.

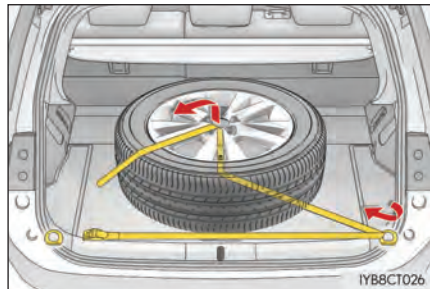

- 3** Passe o cinto através do gancho correção inferior esquerdo.

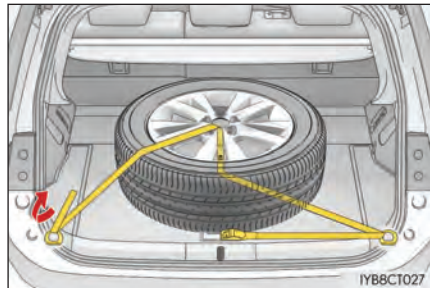

- 4** Passe o cinto através da fivela e prenda o pneu firmemente. Certifique-se de que o cinto está preso de forma segura pela fivela.

O cinto não poderá ser preso de forma segura se a fivela estiver na posição incorreta.

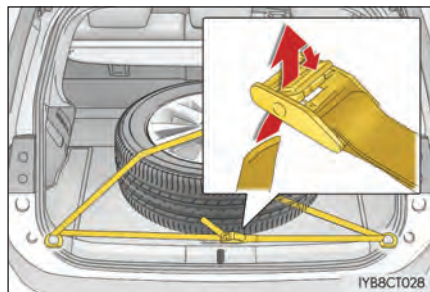

■ O pneu reserva compacto

- O pneu reserva compacto é identificado pela etiqueta "USO TEMPORÁRIO APENAS" na lateral do pneu.
Utilize o pneu reserva compacto temporariamente, e apenas em emergências.
- Certifique-se de verificar a inflagem do pneu reserva compacto. (→P. 8-1-11)

■ Ao utilizar o pneu reserva compacto (veículos com o sistema de advertência de inflagem do pneu)

Como o pneu reserva compacto não está equipado com uma válvula de advertência de inflagem de pneu e transmissor, a baixa inflagem do pneu reserva não será indicada pelo sistema de advertência de inflagem do pneu. Além disso, se você substituir o pneu reserva compacto após a luz de advertência de inflagem do pneu se acender, a luz permanecerá acesa.

■ Quando o pneu reserva compacto estiver equipado

O veículo se torna mais baixo ao dirigir com um pneu reserva compacto se comparado com pneus normais.

**ATENÇÃO****■ Ao utilizar um pneu reserva compacto**

- Lembre-se de que o pneu reserva fornecido foi projetado especificamente para o uso em seu veículo. Não utilize seu pneu reserva em outro veículo.
- Não utilize mais do que um pneu reserva ao mesmo tempo.
- Substitua o pneu reserva por um pneu padrão o mais rápido possível.
- Evite acelerar de forma brusca, movimentar o volante de forma abrupta, frear de forma brusca, e trocar de marcha, causando uma frenagem brusca no motor.

■ Quando o pneu reserva compacto estiver encaixado

A velocidade do veículo poderá ser detectada de forma incorreta, e os seguintes sistemas podem não funcionar corretamente:

- Assistência dos Freios & ABS
- VSC
- TRC
- Controle de cruzeiro (se equipado)
- EPS
- Sistema de monitoramento da visão traseira (se equipado)
- Câmera do sistema Lexus de monitoramento de visão traseira (se equipado)
- Sensor de auxílio a estacionamento Lexus (se equipado)
- Sistema multimídia (se equipado)

■ Limite de velocidade ao utilizar um pneu reserva compacto

Não dirija em uma velocidade excedendo 80 km/h quando um pneu reserva compacto estiver instalado no veículo.

O pneu reserva compacto não foi projetado para dirigir em velocidades altas. Falha em cumprir com essa precaução pode resultar em um acidente, causando ferimentos graves ou fatais.

 **ATENÇÃO****■ Depois de usar as ferramentas e o macaco**

- Antes de dirigir, certifique-se de que todas as ferramentas e o macaco estão no seu local de armazenagem, para reduzir a possibilidade de ferimentos durante uma colisão ou frenagem repentina.

■ Ao guardar o pneu furado

- Certifique-se de que os apoios traseiros estão em sua posição original.
- Prenda-os utilizando um cinto de fixação de pneu. Caso contrário, o pneu furado poderá ser arremessado do veículo no caso de uma freada súbita ou acidente, resultando ferimentos graves ou fatais.

 **AVISO****■ Tenha cuidado ao passar sobre buracos com o pneu reserva compacto instalado no veículo.**

O veículo se torna mais baixo ao dirigir com um pneu reserva compacto se comparado com pneus normais. Tenha cuidado ao dirigir em vias com superfícies desniveladas.

Se o sistema híbrido não ligar

Razões para que o sistema híbrido não inicie variam dependendo da situação. Confira os seguintes casos e execute o procedimento apropriado:

O sistema híbrido não será iniciado mesmo que o procedimento correto de partida esteja sendo seguido. (→P. 4-2-2)

Um dos seguintes casos pode ser a causa do problema:

- A chave eletrônica pode não estar funcionando corretamente. * (→P. 7-2-48)
- Pode não haver combustível suficiente no tanque do veículo.
Reabasteça o veículo. (→P. 1-2-8)
- Pode haver uma impropriedade no sistema imobilizador do motor. * (→P. 1-3-2)
- Pode haver uma impropriedade no sistema de controle de marcha. * (→P. 4-2-5, 7-2-21)
- Pode haver uma impropriedade no sistema híbrido devido a uma impropriedade eletrônica como a descarga da bateria eletrônica ou um fusível queimado. Porém, dependendo do tipo de impropriedade, uma medida provisória está disponível para iniciar o sistema híbrido. (→P. 7-2-47)

*: Pode não ser possível alterar a posição da marcha de P para outra posição.

As luzes internas e principais estão fracas, a buzina não soa ou os sons estão baixos.

Um dos seguintes casos pode ser a causa do problema:

- A bateria de 12 volts pode estar descarregada. (→P. 7-2-48)
- As conexões do terminal da bateria de 12 volts podem estar soltas ou corroídas. (→P. 6-3-18)

As luzes internas e as principais não ligam, ou a buzina não soa.

Um dos seguintes casos pode ser a causa do problema:

- A bateria de 12 volts pode estar descarregada. (→P. 7-2-48)
- Um ou ambos os terminais da bateria 12 volts pode estar desconectado. (→P. 6-3-18)
Entre em contato com sua Concessionária Autorizada Lexus se o problema não puder ser reparado, ou se os procedimentos de reparo forem desconhecidos.

Função partida de emergência

Quando o sistema híbrido não inicia, as seguintes etapas podem ser utilizadas como uma medida provisória para iniciar o sistema híbrido se o botão de partida estiver funcionando normalmente. Não utilize esse procedimento de inicialização exceto em casos de emergência.

- 1** Acione o freio de estacionamento.
- 2** Coloque o botão de partida no modo ACESSÓRIOS.
- 3** Pressione e segure o botão de partida por aproximadamente 15 segundos enquanto pressiona o pedal do freio firmemente.

Mesmo que o sistema híbrido possa ser iniciado utilizando as etapas acima, o sistema pode ter uma impropriedade. Leve o veículo para ser inspecionado por sua Concessionária Autorizada Lexus.

Se a chave eletrônica não funcionar corretamente

Se a comunicação entre a chave eletrônica e o veículo estiver interrompida (→P. 3-2-15) ou se a chave eletrônica não puder ser utilizada porque a bateria acabou, o Sistema Inteligente de entrada e partida e o controle remoto não podem ser utilizados. Nesses casos, as portas podem ser abertas e o sistema híbrido pode ser iniciado pelo seguinte procedimento abaixo.

Travar e destravar as portas e funções ligadas à chave

Utilize a chave mecânica (→P. 3-1-3) para realizar as seguintes operações:

- ① Trava todas as portas
- ② Fecha os vidros*¹ (gire e segure)
- ③ Destrava a(s) porta(s)
Girar a chave para trás destrava todas as portas.

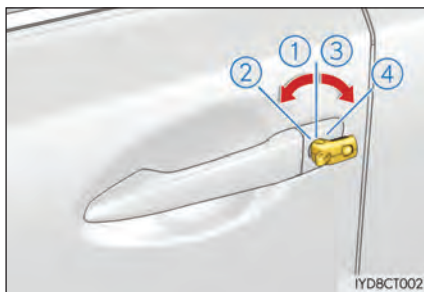

- ④ Abre os vidros* (gire e segure)

*: Essas configurações devem ser personalizadas na sua Concessionária Autorizada Lexus.

Iniciar o sistema híbrido

- 1 Pressione o pedal do freio.
- 2 Toque o lado da chave eletrônica com emblema da Lexus no botão de partida. Se uma das portas estiver aberta ou fechada enquanto a chave está tocando o interruptor, um alarme soará para indicar que a função de início não pode detectar a chave eletrônica.

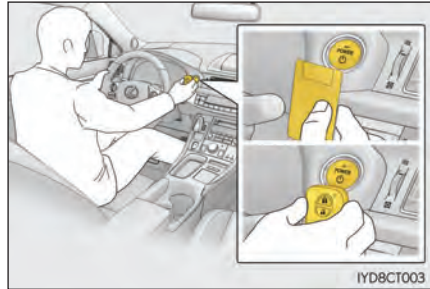

- 3 Pressione o botão de partida dentro de 10 segundos do soar do alarme, mantendo o pedal do freio pressionado.

Caso o sistema híbrido ainda não possa ser acionado, entre em contato com sua Concessionária Autorizada Lexus.

■ Desligar o sistema híbrido:

Ajuste o freio de estacionamento, mude a posição da marcha para "P" e pressione o botão de partida como você normalmente faz ao parar o sistema híbrido.

■ Substituir a bateria da chave

Como o procedimento acima é uma medida temporária, é recomendado que a bateria da chave eletrônica seja substituída imediatamente quando a bateria estiver descarregada. (→P. 6-3-39)

■ Alarme (se equipado)

Utilizar a chave mecânica para trancar as portas não disparará o sistema de alarme.

Se a porta for destravada usando a chave mecânica quando o alarme estiver ativo, pode soar o alarme. (→P. 1-3-5).

■ Alterar os modos do botão de partida

Dentro de 10 segundos do soar do alarme, solte o pedal de freio e pressione o botão de partida.

O sistema híbrido não inicia e os modos serão trocados toda vez que o interruptor for pressionado. (→P. 4-2-4)

! ATENÇÃO

■ Utilizar a chave mecânica e operar os vidros elétricos

Opere os vidros elétricos depois de assegurar de que não existe a possibilidade de qualquer passageiro prender qualquer parte de seu corpo presa na janela.

Não permita também que crianças operem a chave mecânica. Existe a possibilidade de que elas e outros passageiros fiquem presos no vidro elétrico.

Se a bateria de 12 volts descarregar

Os seguintes procedimentos podem ser usados para iniciar o sistema híbrido se a bateria de 12 volts do veículo estiver descarregada.

Você também pode ligar para sua Concessionária Autorizada Lexus.

Se você tiver um conjunto de ponte e um segundo veículo com uma bateria de 12 volts, você pode dar a partida auxiliar no veículo seguindo as etapas abaixo.

- 1 Abra o capô (→P. 6-3-4) e tampa da caixa de fusíveis.

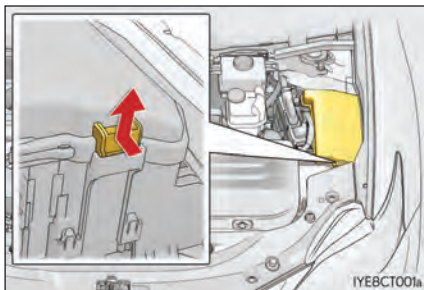

- 2 Abra a tampa do terminal exclusivo para partida auxiliar.

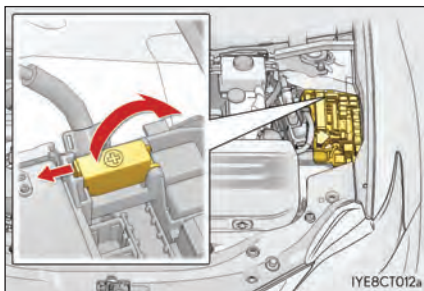

3 Conecte os cabos auxiliares de acordo com o seguinte procedimento:

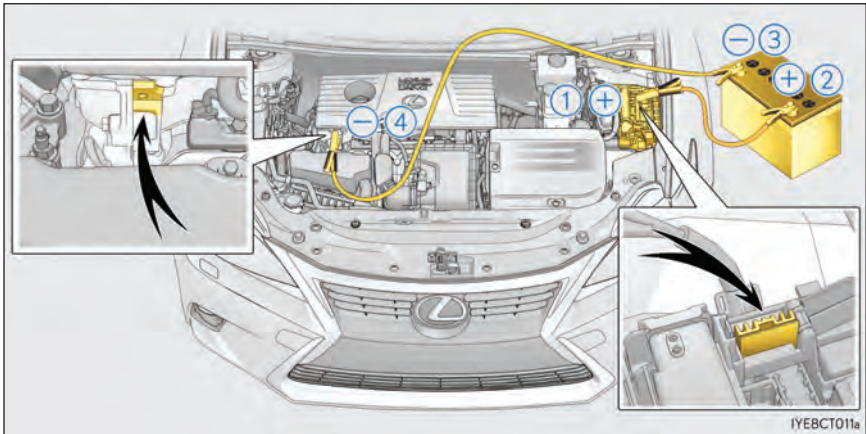

- ① Conecte o grampo do cabo auxiliar positivo ao terminal exclusivo de partida no seu veículo.
- ② Conecte o grampo da outra ponta do cabo positivo no terminal positivo da bateria (+) no segundo veículo.
- ③ Conecte o grampo do cabo negativo ao terminal negativo da bateria (-) no segundo veículo.
- ④ Conecte o grampo na outra ponta do cabo negativo a um ponto metálico sólido, parado, sem pintura longe do terminal exclusivo de partida e qualquer parte em movimento, como exibido na imagem.

- 4** Dê a partida no motor do segundo veículo. Aumente a velocidade do motor levemente e mantenha o nível por aproximadamente 5 minutos para recarregar a bateria de 12 volts do seu veículo.
- 5** Abra e feche quaisquer portas do seu veículo com o botão de partida desligado.
- 6** Mantenha a velocidade do motor do outro veículo e dê a partida no sistema híbrido do seu veículo colocando o botão de partida no modo ON.
- 7** Certifique-se que o indicador “READY” se acenda. Se a luz do indicador não acender, entre em contato com sua Concessionária Autorizada Lexus.
- 8** Uma vez que o sistema híbrido foi iniciado, remova os cabos de partida na ordem inversa exata em que foram conectados.
- 9** Feche a tampa do terminal exclusivo para partida auxiliar e reinstale a tampa da caixa de fusíveis na sua posição original.

Uma vez que o sistema híbrido for iniciado, tenha o veículo inspecionado pela sua Concessionária Autorizada Lexus assim que possível.

■ Iniciar o sistema híbrido quando a bateria de 12 volts está descarregada.

O sistema híbrido não pode ser iniciado empurrando o veículo.

■ Para evitar descarga da bateria de 12 volts

- Desligue os faróis e o sistema de áudio quando o sistema híbrido estiver desligado.
- Desligue todos os componentes elétricos desnecessários quando o veículo estiver operando a uma baixa velocidade por um período prolongado, como no tráfego pesado.

■ Quando a bateria de 12 volts é removida ou descarregada

- O sistema híbrido pode não iniciar. (→P. 6-3-21)
- Se a bateria de 12 volts descarregar enquanto a marcha estiver na posição P, talvez não seja possível trocá-la para outras posições. Nesse caso, o veículo não poderá ser rebocado sem levantar ambas as rodas dianteiras, pois estarão travadas. (→P. 7-2-2)
- Quando a bateria de 12 volts é conectada novamente, inicie o sistema híbrido e confirme que a posição da marcha pode ser mudada para cada uma delas, utilizando o indicador de posição da marcha.
- Certifique-se que a chave não se encontra dentro do veículo ao recarregar ou trocar a bateria de 12 volts. A chave pode ficar trancada no veículo se o alarme estiver desativado. (→P. 1-3-5)

■ Carregar a bateria de 12 volts

A eletricidade armazenada na bateria de 12 volts irá descarregar gradualmente mesmo quando o veículo não estiver em uso, devido à descarga natural e os efeitos de drenagem de certos aparelhos elétricos. Se o veículo for deixado por um longo tempo, a bateria de 12 volts pode descarregar, e o sistema híbrido pode não ser capaz de iniciar. (A bateria de 12 volts recarrega automaticamente enquanto o sistema híbrido está funcionando).

 **ATENÇÃO****■ Evitar fogo ou explosão na bateria de 12 volts**

Observe as precauções a seguir para evitar a combustão acidental dos gases inflamáveis que podem ser emitidos da bateria de 12 volts:

- Certifique-se de que o cabo auxiliar está conectado ao terminal correto e que não está involuntariamente em contato com outro que não seja o terminal pretendido.
- Não permita que a outra ponta do cabo auxiliar conectada ao terminal "+" entre em contato com uma das partes ou superfícies de metal na área, como suportes ou metais sem pintura.
- Não permita que os grampos + e - do cabo auxiliar entrem em contato um com o outro.
- Não fume, use fósforos, isqueiros ou permita chamas abertas perto da bateria de 12 volts.

■ Precauções da bateria de 12 volts

A bateria de 12 volts contém eletrólito, ácido tóxico e corrosivo, enquanto os componentes relacionados contém chumbo e compostos de chumbo. Observe as precauções a seguir ao manusear a bateria de 12 volts:

- Ao trabalhar com a bateria 12 volts, sempre use óculos de segurança e cuidado para não permitir que fluidos da bateria (ácido) entrem em contato com a pele, roupas ou a carroçaria do veículo.
- Não se incline sobre a bateria 12 volts.
- No caso do fluido da bateria entrar em contato com a pele ou os olhos, lave imediatamente a área afetada com água e procure por ajuda médica.
Coloque uma esponja ou pano molhado sobre a área afetada até que cuidados médicos possam ser recebidos.
- Sempre lave suas mãos depois de manusear o suporte da bateria de 12 volts, terminais e outras peças relacionadas à bateria.
- Não permita que crianças cheguem perto da bateria de 12 volts.

■ Após recarregar a bateria de 12 volts.

Tenha a bateria de 12 volts inspecionada na sua Concessionária Autorizada Lexus assim que possível.

Se a bateria de 12 volts estiver deteriorada, o uso contínuo pode fazer com que ela emita um gás fétido, que pode ser prejudicial à saúde dos passageiros.

■ Ao substituir a bateria de 12 volts

→P. 6-3-22

**AVISO****■ Ao lidar com cabos auxiliares**

Ao conectar os cabos auxiliares, assegure-se de que eles não entrem em contato com a ventoinha, etc.

■ Para evitar danos ao veículo

○ terminal exclusivo de partida com cabos auxiliares deve ser usado ao carregar a bateria de 12 volts de outro veículo em uma emergência. Não pode ser usado para dar a partida em outro veículo.

Se seu veículo superaquecer

Os seguintes pontos são indicação do superaquecimento do seu veículo.

- A luz de advertência de alta temperatura do fluido de arrefecimento (→P. 7-2-10) se acende ou pisca, ou ocorre perda de energia do sistema híbrido. (Por exemplo, a velocidade do veículo não aumenta.)
- A mensagem de advertência indicando um superaquecimento é exibida no mostrador multi-função. (→P. 7-2-22)
- Sai fumaça de baixo do capô.

Procedimento Corretivo

■ Se a luz de advertência de alta temperatura do fluido de arrefecimento piscar ou acender

- 1 Pare o veículo em um local seguro, desligue o sistema de ar-condicionado, e então desligue o sistema híbrido.
- 2 Se houver fumaça:
Levante o capô cuidadosamente após a diminuição da fumaça.
Se você não ver fumaça:
Levante o capô cuidadosamente.
- 3 Após o sistema híbrido tiver se resfriado o suficiente, inspecione as mangueiras e o núcleo do radiador (radiador) em busca de vazamentos.

- ① Radiador
- ② Ventoinhas

Se uma grande quantidade de fluido de arrefecimento vazar, entre em contato imediatamente com sua Concessionária Autorizada Lexus.

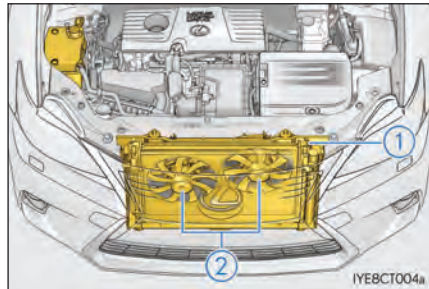

- 4** O nível do fluido de arrefecimento é satisfatório se estiver entre as linhas cheia (“FULL” ou “F”) e baixa (“LOW” ou “L”) no reservatório.

- ① Reservatório
- ② Linha “FULL”
- ③ Linha “LOW”

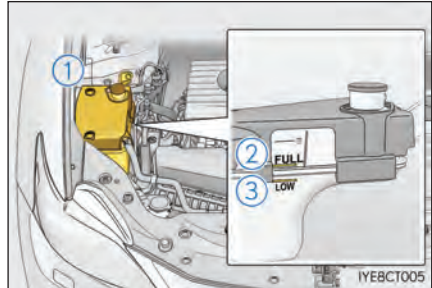

- 5** Adicione fluido de arrefecimento se necessário.

Água pode ser utilizada em uma emergência se fluido de arrefecimento não estiver disponível.

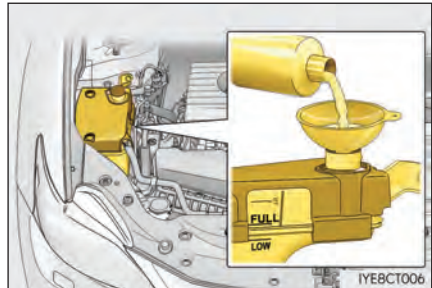

- 6** Inicie o sistema híbrido e ligue o sistema de ar-condicionado para verificar se as ventoinhas do radiador estão funcionando e se existem vazamentos de fluido de arrefecimento nas mangueiras ou no radiador.

As ventoinhas funcionam quando o sistema de ar-condicionado é ligado imediatamente após um arranque frio. Confirme que as ventoinhas estão funcionando ao verificar o som da mesma e o fluxo de ar. Se houver dificuldade na verificação disso, ligue e desligue o sistema de ar-condicionado repetidamente. (As ventoinhas podem não funcionar em temperaturas de congelamento.)

- 7** Se as ventoinhas não estiverem funcionando:

Desligue o sistema híbrido imediatamente e ligue para sua Concessionária Autorizada Lexus.

Se as ventoinhas estiverem funcionando:

Leve o veículo para ser inspecionado na sua Concessionária Autorizada Lexus mais próxima.

■ Se a mensagem de advertência indicando um superaquecimento for exibida no mostrador multi-função.

- 1 Pare o veículo em um local seguro.
- 2 Deixe o sistema híbrido funcionando e abra o capô cuidadosamente.
- 3 Após o sistema híbrido ter se resfriado, inspecione as mangueiras e o núcleo do radiador (radiador) quanto a vazamentos.

- 1 Radiador
- 2 Ventoinhas

Se uma grande quantidade de fluido de arrefecimento vazar, entre em contato imediatamente com sua Concessionária Autorizada Lexus.

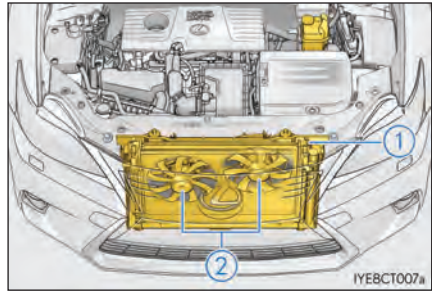

- 4 O nível do fluido de arrefecimento é satisfatório se estiver entre as linhas cheia ("FULL" ou "F") e baixa ("LOW" ou "L") no reservatório.

- 1 Reservatório
- 2 Linha "FULL"
- 3 Linha "LOW"

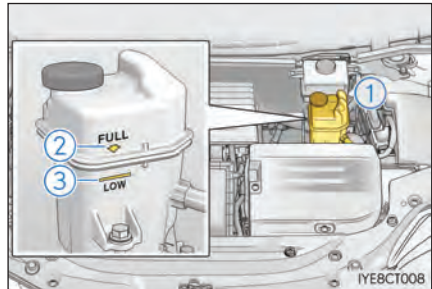

- 5 Adicione fluido de arrefecimento se necessário.

Água pode ser utilizada em uma emergência se fluido de arrefecimento não estiver disponível.

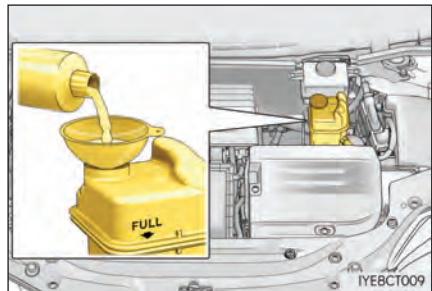

- 6 Início do sistema híbrido e verifique o mostrador multi-função.
- Se a mensagem não desaparecer:
Desligue o sistema híbrido e entre em contato com sua Concessionária Autorizada Lexus.
- Se a mensagem não for exibida:
Leve o veículo para ser inspecionado na sua Concessionária Autorizada Lexus mais próxima.



ATENÇÃO

■ Ao inspecionar debaixo do capô do seu veículo

Observe as precauções a seguir.

A negligência pode resultar em ferimentos graves como queimaduras.

- Se estiver saindo fumaça do capô, não abra até que a fumaça tenha diminuído. O compartimento do motor pode estar muito quente.
- Após o sistema híbrido ter sido desligado, verifique se o indicador no botão de partida e o indicador "READY" estão desligados.

Quando o sistema híbrido estiver funcionando, o motor a gasolina pode dar a partida automaticamente, ou a ventoinha pode começar a funcionar inesperadamente mesmo que o motor a gasolina pare. Não toque ou se aproxime de peças em rotação, tais como a ventoinha, que podem prender dedos ou roupas (especialmente uma gravata, lenço ou cachecol), resultando em ferimentos graves.

- Não abra a tampa do reservatório de fluido de arrefecimento enquanto o sistema híbrido e o radiador estão quentes. Vapor de alta temperatura ou fluido de arrefecimento podem espirrar.



AVISO

■ Ao adicionar fluido de arrefecimento à unidade de controle do motor/energia

Adicione fluido de arrefecimento lentamente após o sistema híbrido ter se resfriado o suficiente. Adicionar fluido de arrefecimento em um sistema híbrido quente muito rápido pode causar danos ao sistema híbrido.

■ Para evitar danos ao sistema de arrefecimento

Observe as precauções a seguir:

- Evite contaminar o arrefecedor com materiais externos (como areia ou pó etc.).
- Não utilize aditivos de arrefecimento.

Se o veículo atolar

Siga os seguintes procedimentos se os pneus patinarem ou o veículo ficar preso na lama, areia:

- 1** Ajuste o freio de estacionamento e mude a posição da marcha para P. Desligue o sistema híbrido.
- 2** Remova a lama ou areia ao redor do pneu preso.
- 3** Coloque madeira, pedras ou outro material abaixo dos pneus para ajudar a conseguir tração.
- 4** Reinicie o sistema híbrido.
- 5** Posicione a marcha em D ou R, solte o freio de estacionamento e pressione levemente o acelerador para liberar o veículo.

■ Quando houver dificuldade em liberar o veículo

Pressione  para desligar o TRC. (→P.4-5-27)

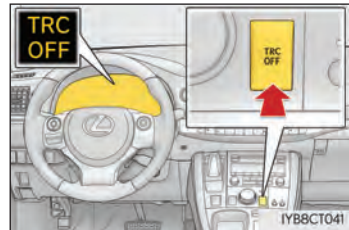

**ATENÇÃO****■ Ao tentar livrar um veículo atolado**

Se você decidir empurrar o veículo para trás e para frente, certifique-se que a área ao redor está vazia para evitar colisão em outros veículos, objetos ou pessoas. O veículo também pode ir para frente ou para trás subitamente ao ficar livre. Seja extremamente cauteloso.

■ Ao mudar a posição da marcha

Seja cauteloso para não mudar a posição da marcha com o pedal do acelerador pressionado. Mudar a posição da marcha para qualquer posição além de P ou N pode levar a uma aceleração brusca do veículo, causando um acidente e resultando em ferimentos graves ou fatais.

**AVISO****■ Para evitar danos à transmissão e outros componentes**

- Evite girar as rodas e pressionar o pedal do acelerador mais que o necessário.
- Se o veículo permanecer atolado mesmo depois desses procedimentos, pode ser necessário um reboque para ser liberado.

Extintor de Incêndio

Posicionamento do extintor de incêndio



O extintor está localizado sob o painel no lado do passageiro.

Para removê-lo, solte a presilha de fixação.

Acione o extintor conforme as instruções do fabricante impressas no próprio extintor.

■ Após usar o extintor de incêndio

Acondicione-o firmemente na sua posição. Substitua-o por um extintor novo o mais rápido possível.

**ATENÇÃO****■ Quando o extintor de incêndio não estiver sendo usado**

Mantenha o extintor firmemente na sua posição. Caso contrário, o mesmo poderá ser arremessado em caso de frenagem súbita ou colisão.

**AVISO****■ Extintor de incêndio**

- Não reutilize o extintor de incêndio.
Substitua-o por um extintor novo assim que possível após o uso.
- Use um extintor de incêndio recomendado pela Lexus na substituição.
Usar um extintor não genuíno Lexus poderá não permitir a fixação correta e o extintor poderá se soltar de sua posição.

8-1 Especificações

Dados de manutenção (combustível, nível do óleo, etc.).....	8-1-2
Informações de combustível.....	8-1-13

8-2 Personalização

Funções personalizáveis.....	8-2-2
------------------------------	-------

8-3 Itens para inicializar

Itens para inicializar	8-3-2
------------------------------	-------

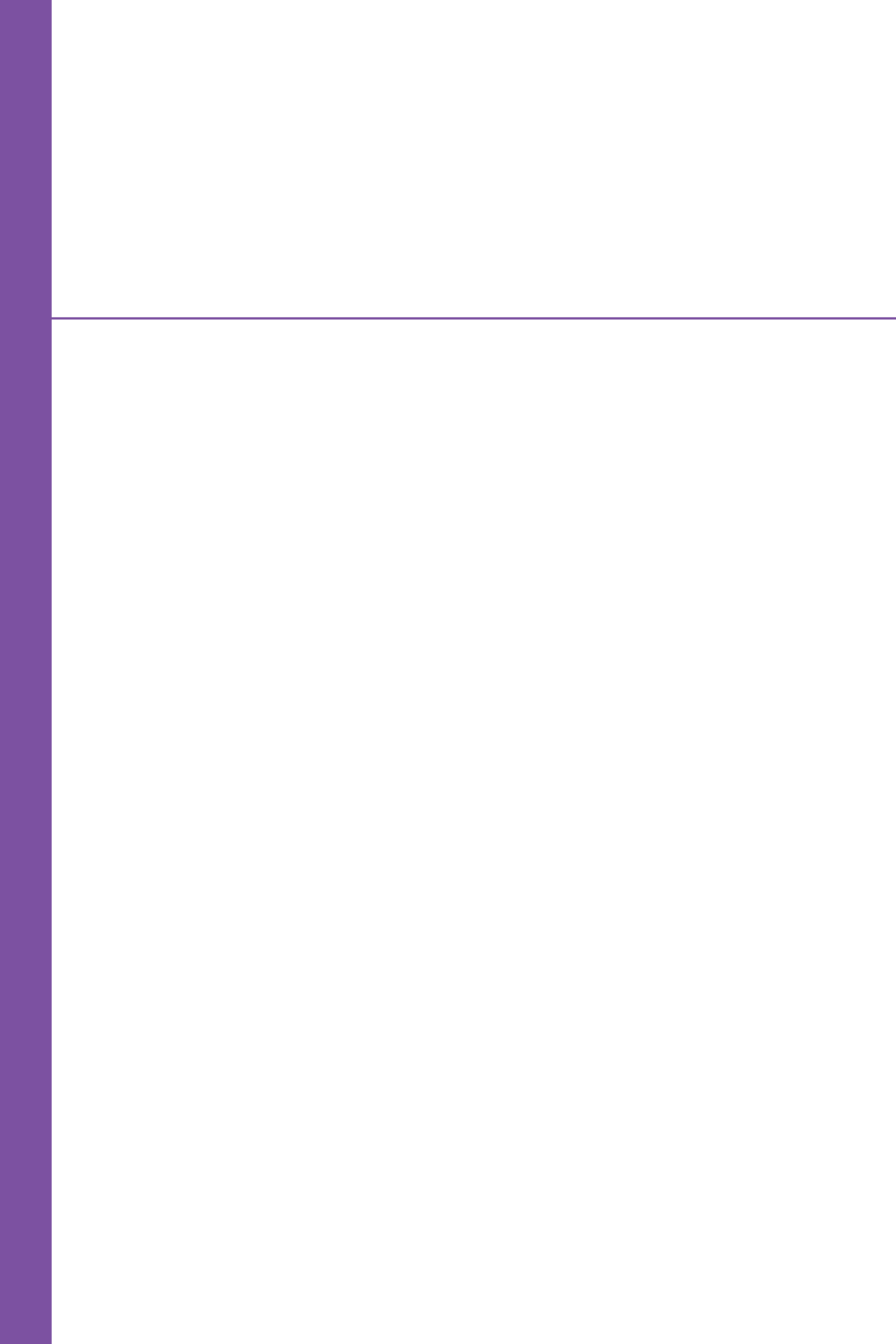

Especificações

8-1

- Dados de manutenção
(combustível, nível do óleo, etc.) ..8-1-2
- Informações de combustível 8-1-13

Dados de manutenção (combustível, nível do óleo, etc.)

Dimensões

Comprimento total		4350 mm
Largura total		1765 mm
Altura total* ¹		1455 mm* ² 1445 mm* ³
Distância entre eixos		2600 mm
Bitola	Dianteiro	1525 mm* ² 1535 mm* ³
	Traseira	1520 mm* ² 1530 mm* ³

*1: Veículo descarregado

*2: Veículos com pneus aro 16 e 17

*3: Veículos com pneus aro 15

Identificação do veículo

■ Número de identificação do veículo

O número de identificação do veículo (VIN) é o identificador legal do seu veículo. Este é o número de identificação básico para o seu Lexus. É utilizado para registrar a propriedade do seu veículo.

Este número está gravado na parte superior esquerda do painel de instrumentos.



Este número também está gravado na etiqueta do fabricante ou no rótulo de Certificação de Regulamentação.

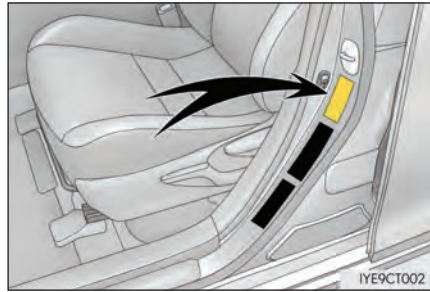

Este número também está gravado sob o banco dianteiro direito.

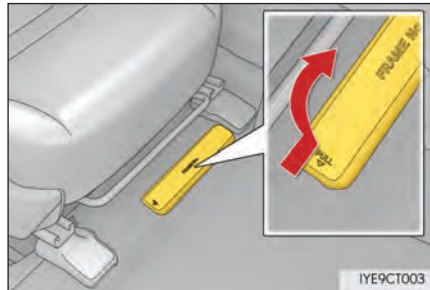

■ Ano de fabricação e país de origem

O ano de fabricação e o país de origem estão no rótulo de Certificação de Regulamentação.

■ Numeração do motor

A numeração do motor está estampada no bloco do motor como mostrado na imagem.



■ Gravação nos vidros

O número do chassi do veículo é gravado em todos os vidros.

■ Etiquetas destrutíveis

O número de identificação do veículo também é fornecido através de etiquetas destrutíveis:

1. Na coluna da porta dianteira, próxima à dobradiça da porta;
2. No compartimento do motor, no lado do passageiro, próximo à torre de suspensão dianteira

Motor

Modelo	2ZR-FXE
Tipo	4-cilindros em linha, 4-tempos, gasolina
Diâmetro e curso	80,5 × 88,3 mm
Cilindrada	1798 cm ³
Potência Máxima	99 cv (72,8 kW) @ 5200 rpm
Torque Máximo	142N.m (14,4 kgf•m) @ 4000 rpm
Folga da válvula (motor frio)	Ajuste automático
Velocidade máxima	180 km/h

Combustível

Tipo de combustível	Gasolina Premium sem chumbo
Octanagem*	91 ou superior
Capacidade do tanque de combustível (Referência)	45 L

* A Octanagem no Brasil é medida na unidade de IAD (Índice Anti-Detonante)

Motor elétrico (motor de tração)

Tipo	Motor de ímã permanente
Potência máxima	81 cv (60kW)
Torque máximo	207 N•m (21,1 kgf•m)
Potência máxima combinada (Motor à combustão + motor elétrico):	136 cv

Bateria híbrida (bateria de tração)

Tipo	Bateria híbrida de Níquel-Metal
Voltagem	7.2 V/módulo
Capacidade	6.5 Ah (3HR)
Quantidade	28 módulos
Voltagem geral	201,6 V

Sistema de lubrificação

Capacidade de óleo (Drenagem e reabastecimento — referência*)	
Com filtro	4.2 L
Sem filtro	3.9 L

*: Valores para referência. Consulte uma Concessionária Autorizada Lexus para maiores informações.

■ Seleção de óleo do motor

A Lexus recomenda o uso de “Óleo para Motor Genuíno Toyota”, conforme indicado a seguir:

Classificação do óleo	Origem	Classificação API	Aplicação (motor)
10W30	Mineral	SL (ou superior)	Flex/Gasolina
10W40	Semissintético	SM/CF	Flex/Gasolina
5W30		SN/CF	Flex/Gasolina

Contate uma Concessionária Autorizada Lexus para a recomendação e seleção do óleo mais adequado ao seu veículo.

Sistema de arrefecimento

Capacidade	Motor a gasolina	<ul style="list-style-type: none"> ▶ Com um sistema de recirculação de calor do escapamento 6,9 L ▶ Sem um sistema de recirculação de calor do escapamento 6,5 L
	Unidade de controle de potência	2,1 L
Tipo de arrefecimento		Use somente: <ul style="list-style-type: none"> • “Toyota Super Long Life Coolant” Não use somente água.

Sistema de ignição (vela de ignição)

Modelo	DENSO SC20HR11
Distância	1,1 mm



AVISO

■ Velas de ignição com ponta de irídio

Use somente velas de ignição com ponta de irídio. Ao regular o motor, não ajuste a folga.

Sistema elétrico

Bateria de 12 volts	
Tensão aberta em 20°C:	12,5 V ou superior: Totalmente carregada 11,0 – 12,4 V: Parcialmente carregada 10,9 V ou inferior: Descarregada (A voltagem é checada 20 minutos após o desligamento do sistema híbrido e todas as luzes.)
Taxas de recarga	▶ Com uma bateria S46B24R 4,2 A máx. ▶ Com uma bateria S34B20R 3,5 A máx.

Transmissão

Capacidade de fluido*	3,4 L
Tipo de fluido	Toyota Genuine ATF WS

*: A capacidade de fluido é a quantidade de referência.

Se uma troca for necessária, entre em contato com sua Concessionária Autorizada Lexus.



AVISO

■ Tipo de fluido de transmissão

Utilizar um fluido para transmissão diferente do “Toyota Genuine ATF WS” pode causar deterioração na qualidade da transmissão, travamento da transmissão acompanhado de vibração, e ainda causar danos à transmissão do seu veículo.

Freios

Altura mínima do pedal*1	<ul style="list-style-type: none"> ▶ Com um pedal de alumínio 79 mm Min. ▶ Sem um pedal de alumínio 77 mm Min.
Folga livre do pedal	1,0 – 6,0 mm
Curso do pedal do freio de estacionamento*2	8 – 11 cliques
Tipo de fluido	SAE J1703 ou FMVSS Nº 116 DOT 3

*1: Altura mínima do pedal ao pressionar com uma força de 196 N durante o funcionamento do sistema híbrido.

*2: Curso do pedal de freio de estacionamento pressionado a 300 N.

Direção

Folga do volante	Abaixo de 30 mm
------------------	-----------------

Pneus e rodas

► Tipo A

Especificação do pneu	215/45R17 87W
Pressão de inflagem do pneu (Recomendada a pressão de inflagem fria do pneu)	<ul style="list-style-type: none"> ► Pneu dianteiro 230 kPa (33 psi) ► Pneu traseiro 220 kPa (32 psi)
Dimensão da roda	17 × 7 J
Torque da porca da roda	103 N•m

► Tipo B

Especificação do pneu	205/55R16 91V
Pressão de inflagem do pneu (Recomendada a pressão de inflagem fria do pneu)	220 kPa (32 psi)
Dimensão da roda	16 × 6J
Torque da porca da roda	103 N•m

► Tipo C

Especificação do pneu	195/65R15 91H
Pressão de inflagem do pneu (Recomendada a pressão de inflagem fria do pneu)	230 kPa (33 psi)
Dimensão da roda	15 × 5 1/2J
Torque da porca da roda	103 N•m

► Pneu reserva compacto (se equipado)

Especificação do pneu	T125/70D17 98M
Pressão de inflagem do pneu reserva (Recomendada a pressão de inflagem fria do pneu)	420 kPa (60 psi)
Dimensão da roda	17 × 4 T
Torque da porca da roda	103 N•m

Lâmpadas

	Lâmpadas	W	Tipo
Parte exterior	Faróis	55	A
	Farol baixo (lâmpadas halogêneas)*	65	B
	Farol alto		
	Farol de neblina dianteiro (lâmpadas halogêneas)*	19	C
	Sinalizadores dianteiros de direção	21	D
	Sinalizadores de direção traseiros	21	D
	Luzes de marcha a ré	16	E
Interior	Luz de neblina traseira*	21	E
	Luzes externas para os pés	5	E
	Luzes internas dianteiras/ luzes internas individuais	5	E
	Luz interna traseira	8	F
	Luzes de cortesia	8	E
	Luz do porta-malas	5	F

A: Lâmpadas halogêneas H11

B: Lâmpadas halogêneas H9

C: Lâmpadas halogêneas H16

D: Lâmpadas com base em cunha (âmbar)

E: Lâmpadas com base em cunha (clara)

F: Lâmpadas de dupla extremidade

*: Se equipado

Informações de combustível

Você deve usar apenas gasolina sem chumbo no seu veículo.

Para um desempenho ideal do motor, utilize gasolina premium sem chumbo com octanagem* 91 ou superior. No caso de indisponibilidade do combustível citado acima, poderá ser utilizado temporariamente gasolina sem chumbo com octanagem* mínima 87.

*A Octanagem no Brasil é medida na unidade de IAD (Índice Anti-Detonante)

■ Se houver detonação do motor

- Consulte sua Concessionária Autorizada Lexus.
- Ocasionalmente você poderá observar detonação leve durante um período curto na aceleração ou condução em aclives. Isto não indica uma impropriedade.



AVISO

■ Aviso sobre a qualidade do combustível

- Não utilize gasolina com qualidade fora da especificada na legislação vigente. O uso de gasolina adulterada resultará em danos ao motor.
- Não utilize combustível com chumbo.
A gasolina com chumbo poderá causar perda de efetividade do conversor catalítico e funcionamento incorreto do sistema de controle de emissões.
- Seu veículo pode utilizar gasolina contendo até 25% de etanol anidro. O uso de combustível com mais de 25% de etanol anidro danificará o sistema de combustível do veículo. Você deve garantir que o reabastecimento seja realizado em uma fonte onde a especificação e qualidade do combustível possam ser garantidas. Em caso de dúvida, entre em contato com sua Concessionária Autorizada Lexus.

Personalização

8-2

■ Funções personalizáveis.....8-2-2

Funções personalizáveis

Seu veículo inclui diversos dispositivos eletrônicos que podem ser personalizados para se adequar às suas preferências. As configurações desses dispositivos podem ser modificadas utilizando o mostrador multi-função, o Touch Remoto, o controlador do Sistema de Áudio Lexus ou em sua Concessionária Autorizada Lexus.

Alguns ajustes de função são alterados simultaneamente com as funções a serem personalizadas. Entre em contato com a sua Concessionária Autorizada Lexus para mais informações.

Personalizar funções do veículo

Ao personalizar funções do veículo, assegure-se de que o veículo está estacionado em um local seguro com a posição da marcha em P e o freio de estacionamento está acionado.

■ Alterar utilizando o Touch Remoto

- 1 Pressione o botão "MENU" no Touch Remoto.
- 2 Selecione "Config." na tela "MENU" e selecione "Veículo".

Várias Configurações podem ser alteradas. Procure na lista de configurações detalhes sobre o que pode ser alterado.

■ Alterar utilizando o controlador do Sistema de Áudio Lexus

- 1 Pressione o botão "MENU" no controlador do Sistema de Áudio Lexus
- 2 Selecione "Config." na tela "MENU" e selecione "Veículo".

Várias Configurações podem ser alteradas. Procure na lista de configurações detalhes sobre o que pode ser alterado.











■ Alterar utilizando o mostrador multi-função

▶ Veículos com visor monocromático

- 1** Pressione o interruptor "DISP" para exibir a tela "CONFIGURAÇÕES" enquanto o veículo estiver parado, e então pressione e segure o interruptor "DISP" para exibir a tela do modo de personalização.
- 2** Pressione o interruptor "DISP" e selecione o item, e então pressione e segure o interruptor "DISP".
- 3** Pressione o interruptor "DISP", selecione a configuração desejada, e então pressione e segure o interruptor "DISP".

Para voltar à tela anterior ou sair do modo de personalização, pressione o interruptor "DISP" para selecionar "EXIT", depois pressione e segure o interruptor "DISP".

▶ Veículos com visor colorido

- 1** Pressione  ou  dos interruptores do controle do medidor, selecione  e então pressione .
- 2** Pressione  ou  dos interruptores do controle do medidor, selecione o item, e então pressione .
- 3** Pressione  ou  dos interruptores do controle do medidor, selecione a configuração desejada, e então pressione .

Para retornar à tela anterior ou sair do modo de personalização, pressione .

Funções personalizáveis

- ① Veículos com um sistema multimídia ou Sistema de Áudio Lexus: Configurações que podem ser alteradas utilizando o Touch Remoto ou Sistema de Áudio Lexus
- ② Veículos com um sistema multimídia ou Sistema de Áudio Lexus: Configurações que podem ser alteradas utilizando o mostrador multi-função
- ③ Veículos sem um sistema multimídia ou Sistema de Áudio Lexus: Configurações que podem ser alteradas utilizando o mostrador multi-função
- ④ Configurações que podem ser alteradas pela sua Concessionária Autorizada Lexus

Definição de símbolos: ○ = Disponível, – = Indisponível

■ Trava da porta (→P.3-2-2, 7-2-48)

Função	Predefinição	Configuração personalizada	①	②	③	④
Destravar na segunda volta da chave	Desligado (Todas as portas destravadas na primeira etapa)	Ligado (Porta do motorista destravada na primeira etapa, todas as portas destravadas na segunda etapa)	-	-	-	○
Velocidade ligada à função de travamento da porta	Ligado	Desligado	○	-	○	○
Posição da marcha ligada à função de travamento da porta	Desligado	Ligado	○	-	○	○
Posição da marcha ligada à função de destravamento da porta	Desligado	Ligado	○	-	○	○
Porta do motorista ligada à função de destravamento da porta	Ligado	Desligado	○	-	○	○

■ Sistema inteligente de entrada e partida* e controle remoto (→P. 3-1-2, 3-2-13)

Função	Predefinição	Configuração personalizada	①	②	③	④
Sinal de operação (alerta)*	7	Desligado	<input type="radio"/>	-	<input type="radio"/>	<input type="radio"/>
		1 a 6	<input type="radio"/>	-	<input type="radio"/>	<input type="radio"/>
Sinal de operação (pisca-alerta))	Ligado	Desligado	<input type="radio"/>	-	<input type="radio"/>	<input type="radio"/>
Tempo transcorrido antes que a função de trava automática da porta seja ativada, caso a porta não seja aberta após ser destravada	30 segundos	60 segundos	<input type="radio"/>	-	<input type="radio"/>	<input type="radio"/>
		120 segundos	-	-	-	<input type="radio"/>
Lembrete sonoro de abertura da porta (Ao travar o veículo)	Ligado	Desligado	-	-	-	<input type="radio"/>

*: Se equipado

■ Sistema inteligente de entrada e partida*1 (→P. 3-2-13)

Função	Predefinição	Configuração personalizada	①	②	③	④
Destravar inteligente da porta	Todas as portas	Porta do motorista	<input type="radio"/>	-	<input type="radio"/>	<input type="radio"/>
Sistema Inteligente de Entrada e Partida	Ligado	Desligado	<input type="radio"/>	-	<input type="radio"/>	<input type="radio"/>
Número de operações consecutivas de travamento de porta*	2 vezes	Quantas forem desejadas	-	-	-	<input type="radio"/>

*: Se equipado

■ Controle remoto (→P. 3-1-2)

Função	Predefinição	Configuração personalizada	①	②	③	④
Controle remoto	Ligado	Desligado	-	-	-	○
Operação de destravamento	Todas as portas destravadas na primeira etapa	Porta do motorista destravada na primeira etapa, todas as portas destravadas na segunda etapa	○	-	○	○
Função pânico*	Ligado	Desligado	-	-	-	○

*: Se equipado

■ Sinalizadores de Direção (→P. 4-2-14)

Função	Predefinição	Configuração personalizada	①	②	③	④
Quantidade de vezes que os sinalizadores de direção piscarão, no momento de troca de faixa.	3	5	○	-	-	○
		7				
		9				
		11				
		Desligado				

■ Sistema de controle automático do farol (→P. 4-3-2)

Função	Predefinição	Configuração personalizada	①	②	③	④
Sensor de sensibilidade de luz	Padrão	-2 a 2	○	-	○	○
Tempo transcorrido antes dos faróis ligarem ou desligarem automaticamente (Quando o interruptor do farol está na posição "AUTO")	Padrão	Longo	-	-	-	○
Controle de iluminação da luz de boas vindas	Ligado	Desligado	-	-	-	○

■ Iluminação (→P. 5-2-2)

Função	Predefinição	Configuração personalizada	①	②	③	④
Tempo decorrido antes das luzes internas se apagarem	15 segundos	Desligado				
		7,5 segundos	○	-	○	○
		30 segundos				
Tempo decorrido antes das luzes externas se apagarem	15 segundos	Desligado				
		7,5 segundos	○	-	○	○
		30 segundos				
Funcionamento após o botão de partida ser desligado	Ligado	Desligado	-	-	-	○
Funcionamento quando as portas são destravadas com o Sistema inteligente de entrada e partida, função do controle remoto ou chave mecânica*	Ligado	Desligado	-	-	-	○
Funcionamento ao se aproximar do veículo com a chave eletrônica*	Ligado	Desligado	-	-	-	○
Luzes do assoalho	Ligado	Desligado	-	-	-	○
Luz do compartimento porta-copos	Ligado	Desligado	-	-	-	○
Habilita/desabilita o funcionamento das luzes externas para os pés quando as portas são destravadas com o interruptor de trava elétrica da porta	Ligado	Desligado	-	-	-	○

*: A iluminação interna ou externa pode ser ajustada individualmente

■ Painel de instrumentos (→P. 2-1-6, 2-1-11, 2-1-14)

Função	Predefinição	Configuração personalizada	①	②	③	④
Visor do tacômetro e Indicador do Sistema Híbrido* ²	Auto	Indicador do sistema híbrido (sempre)* ¹	-	○	○	○
		Tacômetro (sempre)				
Lâmpada Eco* ²	Suporte da Direção ecológica e econômica	Ligado (sempre)	-	○	○	○
		Desligado				
Lâmpada Sport* ²	Ligado	Desligado	-	○	○	○
Brilho das lâmpadas Eco e sport* ²	Padrão	Brilho	-	○	○	○
Indicador de EV	Auto	Desligado	-	○	○	○
Idioma	Inglês	Francês				
		Espanhol	-	○	○	○
		Chinês* ³				
Unidades	km (L/100km)	km (km/L)	-	○	○	○
		milhas (MPG)* ³				
 configurações dos interruptores* ³	Informações de condução 1	Tela de estado desejado* ⁴	-	○	○	○
Informações de condução 1* ³	Consumo de combustível atual					
	Média de consumo de combustível (após reinicialização)	* ⁵	-	○	○	○
Informações de condução 2* ³	Autonomia/ Distância					
	Velocidade média (após reinicialização)	* ⁵	-	○	○	○
Janela pop-up* ³	Ligado	Desligado	-	○	○	○

Função	Predefinição	Configuração personalizada	①	②	③	④
Cor de destaque* ³	Branco	Azul	<input type="radio"/>	<input type="radio"/>	<input type="radio"/>	<input type="radio"/>
Sensibilidade do sensor de luz de ambiente utilizado para regular a luz do medidor.* ³	Padrão	-2 a 2	-	-	-	<input type="radio"/>
Sensibilidade do sensor de luz de ambiente utilizado para iluminar a luz do medidor.* ³	Padrão	-2 a 2	-	-	-	<input type="radio"/>

*1: Exceto ao utilizar o controle de cruzeiro

*2: Configurações que podem ser alteradas em veículos com o tacômetro

*3: Se equipado

*4: Algumas telas de estado não podem ser registradas (indicado no mostrador multi-informação)

*5: 2 dos seguintes itens: consumo atual de combustível, média de economia de combustível (após reiniciar), média de economia de combustível (após o reabastecimento), média de consumo de combustível (após a partida), velocidade média do veículo (após reiniciar), velocidade média do veículo (após a partida), distância (autonomia), distância (após a partida), tempo decorrido (após reiniciar), tempo decorrido (após a partida), vazio

■ Sistema de ar-condicionado automático (→P. 5-1-2)

Função	Predefinição	Configuração personalizada	①	②	③	④
Alternância entre os modos de ar externo ou de recirculação de ar ligada ao acionamento do interruptor "AUTO"	Ligado	Desligado	<input type="radio"/>	-	-	<input type="radio"/>
Funcionamento do interruptor A/C Auto	Desligado	Ligado	<input type="radio"/>	-	<input type="radio"/>	<input type="radio"/>
Minimização da operação de aquecimento/resfriamento no modo de Direção ecológica e econômica	Ligado	Desligado	-	-	-	<input type="radio"/>

■ Vidros elétricos (→P. 3-5-2)

Função	Predefinição	Configuração personalizada	①	②	③	④
Funcionamento ligado à chave mecânica (fechado)	Desligado	Ligado	-	-	-	<input type="radio"/>
Funcionamento ligado à chave mecânica (aberto)	Desligado	Ligado	-	-	-	<input type="radio"/>
Funcionamento ligado ao controle remoto (fechado)	Desligado	Ligado	-	-	-	<input type="radio"/>
Funcionamento ligado ao controle remoto (aberto)	Desligado	Ligado	-	-	-	<input type="radio"/>
O aviso soa se operado utilizando o controle remoto*	Ligado	Desligado	-	-	-	<input type="radio"/>

*: Esta função não pode ser personalizada a menos que o funcionamento dos vidros elétricos utilizando o controle remoto esteja ativado

■ Sensor de auxílio a estacionamento Lexus* (→P. 4-5-5)

Função	Predefinição	Configuração personalizada	①	②	③	④
Volume do alerta (O volume do alerta pode ser ajustado)	3	1 a 5	<input type="radio"/>	-	-	<input type="radio"/>
Visor (Exibição automática do gráfico do LEXUS Park Assist pode ser habilitado/desabilitado)	Ligado	Desligado	<input type="radio"/>	-	-	<input type="radio"/>
Distância (O modo de distância pode ser selecionado)	Longo	Curto	<input type="radio"/>	-	-	<input type="radio"/>

*: Se equipado

■ Sons de marcha a ré (→P. 4-2-11)

Função	Predefinição	Configuração personalizada	①	②	③	④
Sinal (sonoro) quando a posição da marcha está em R	Intermitente	Único	-	-	-	<input type="radio"/>

■ Espelhos retrovisores externos (→P. 3-4-7)

Função	Predefinição	Configuração personalizada	①	②	③	④
Operação de retração/extensão automática*	Ligada ao travamento/ destravamento de portas	Desligado	-	-	-	<input type="radio"/>
		Ligada à operação do botão de partida				

*: Se equipado

■ Personalização do veículo

- Quando a velocidade ligada à função de travamento da porta e a posição da marcha ligada à função de travamento da porta estão ligadas, a trava da porta opera da forma seguinte.
 - Ao posicionar a alavanca de marcha para uma posição que não seja P todas as portas serão travadas.
 - Se o veículo for ligado com todas as portas travadas, a velocidade ligada à função de travamento da porta não funciona.
 - Se o veículo for ligado com qualquer porta destravada, a velocidade ligada à função de travamento da porta funciona.
- Quando o Sistema inteligente de entrada e partida está desligado, o destravamento inteligente da porta não pode ser personalizado.
- Quando as portas permanecem fechadas após serem destravadas e a função automática de travamento da porta é ativada, os sinais serão gerados de acordo com as configurações do sinal de Operação (alerta) e o sinal de Operação (pisca-alerta).

■ Nas seguintes situações, o modo de personalização, no qual as configurações podem ser alteradas pelo mostrador multi-função, será automaticamente desligado.

- Uma mensagem de advertência aparece depois que a tela de modo de personalização é exibida.
- O botão de partida é desligado.
- O veículo começa a se mover enquanto a tela de modo de personalização é exibida.



ATENÇÃO

■ Cuidados durante a personalização

Como o sistema híbrido precisa estar funcionando durante a personalização, certifique-se que o veículo está parado em um local com ventilação adequada. Em uma área fechada, como em uma garagem, os gases do escapamento, incluindo o monóxido de carbono (CO), podem ser coletados e penetrar no veículo. Isto pode causar ferimentos graves ou fatais.



AVISO

■ Durante a personalização

Para prevenir que a bateria de 12 volts se descarregue, assegure-se que o sistema híbrido está funcionando ao personalizar as funções.

Itens para inicializar

8-3

- Itens para inicializar 8-3-2

Itens para inicializar

O seguinte item precisa ser inicializado para o funcionamento correto do sistema após tais casos, como a bateria de 12 volts ser reconectada, ou uma manutenção ser realizada no veículo:

Item	Ao inicializar	Referência
Sistema de advertência da pressão de inflagem do pneu*	<ul style="list-style-type: none">• Ao rodar os pneus em veículos com pressão de inflagem dianteira e traseira diferentes• Ao modificar a inflagem do pneu mudando a velocidade de deslocamento ou peso da carga, etc.• Ao mudar o tamanho do pneu	P. 6-3-25

*: Se equipado

9-1	○ que fazer se... (Solução de problemas)	9-2	Índice alfabético
	○ que fazer se... (Solução de problemas).....		Índice alfabético.....
			9-2-2
			9-1-2

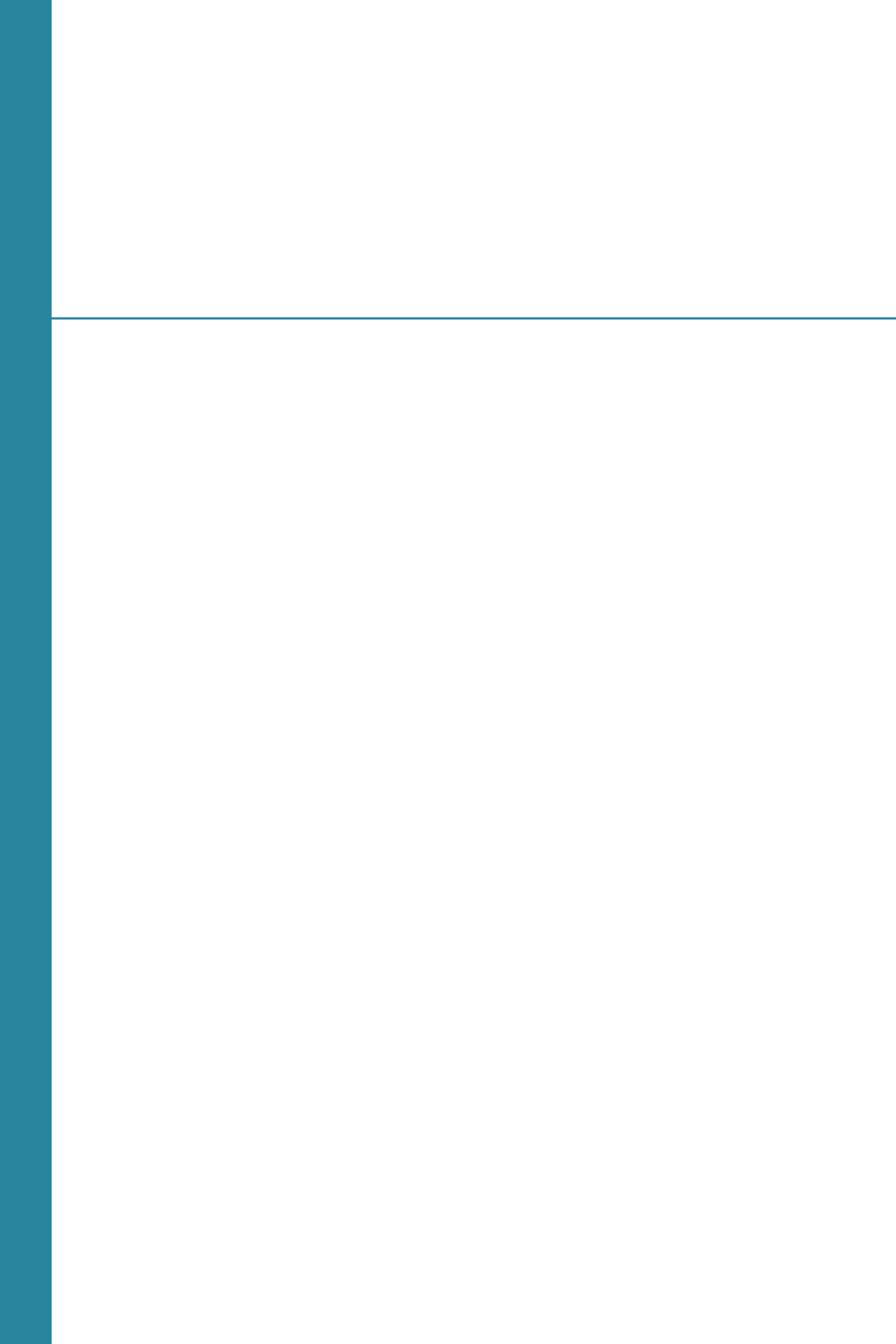

O que fazer se...
(Solução de problemas)

9-1

- O que fazer se...
(Solução de problemas)..... 9-1-2

O que fazer se... (Solução de problemas)

Se houver uma impropriedade, verifique os seguintes itens antes de entrar em contato com a sua Concessionária Autorizada Lexus.

As portas não podem ser travadas, destravadas, abertas ou fechadas



Você perdeu suas chaves

- Se você perder suas chaves mecânicas, novas chaves mecânicas genuínas podem ser feitas na sua Concessionária Autorizada Lexus. (→P. 3-1-4)
- Veículos com um Sistema Inteligente de entrada e partida
Se você perder suas chaves eletrônicas, o risco de furto do veículo aumenta significativamente. Entre em contato imediatamente com sua Concessionária Autorizada Lexus. (→P. 3-1-6)



As portas não podem ser travadas ou destravadas

- A bateria da chave eletrônica está fraca ou descarregada? (→P. 6-3-39)
- Veículos com função de entrada
O botão de partida está no modo LIGADO?
Ao travar as portas, desligue o botão de partida. (→P. 4-2-4)
- Veículos com função de entrada
A chave eletrônica está dentro do veículo?
Ao travar as portas, certifique-se de que você está com a chave eletrônica.
- A função pode não operar corretamente devido à condição das ondas de rádio. (→P. 3-2-15)



A porta traseira não pode ser aberta

- A trava de proteção para crianças está acionada?
A porta traseira não pode ser aberta pelo lado de dentro do veículo quando a trava está acionada. Abra a porta traseira do lado de fora e então libere a trava de proteção para crianças. (→P. 3-2-6)

Se você achar que algo está errado



O sistema híbrido não iniciar

- Você pressionou o botão de partida enquanto acionava os pedais de freio firmemente? (→P. 4-2-2)
- A alavanca de mudança de posição de marcha está em P? (→P. 4-2-2)
- A chave eletrônica está em um lugar detectável dentro do veículo? (→P. 3-2-13)
- A bateria da chave eletrônica está fraca ou descarregada?
Nesse caso, o sistema híbrido pode ser acionado de forma temporária. (→P. 7-2-49)
- A bateria está descarregada? (→P. 7-2-50)



Os vidros não abrem ou fecham ao acionar os interruptores do vidro elétrico

- O interruptor de travamento do vidro está pressionado?
O vidro elétrico, exceto pelo do banco do motorista, não pode ser operado se o interruptor de trava do vidro estiver pressionado. (→P. 3-5-2)



**O botão de partida é desligado automaticamente
(veículos com um Sistema inteligente de entrada e partida)**

- A função de desligamento automático será acionada se o veículo for deixado no modo **ACESSÓRIOS** ou **LIGADO** (o sistema híbrido não está ligado) por um período de tempo. (→P. 4-2-4)



Som de advertência durante a condução

- A luz de aviso do cinto de segurança está piscando
 - motorista e o passageiro dianteiro estão utilizando o cinto de segurança? (→P. 7-2-10)
- O indicador do freio de estacionamento está aceso
 - freio de estacionamento está liberado? (→P. 4-2-15)

Dependendo da situação, outros tipos de avisos sonoros de advertência podem soar. (→P. 7-2-8, 7-2-15)



**Um alarme é ativado e a buzina soa
(veículos com um alarme)**

- Alguém dentro do veículo abriu a porta durante a configuração do alarme?
 - sensor detecta e o alarme soa. (→P. 1-3-5)

Para parar o alarme, mude o botão de partida para o modo **LIGADO** ou inicie o sistema híbrido.



Um aviso de advertência soa ao sair do veículo

- A chave eletrônica foi deixada dentro do veículo ou o teto solar ficou aberto?
 - Verifique a mensagem no mostrador multi-função. (→P. 7-2-15)



Uma luz de advertência acende ou uma mensagem de advertência é exibida

- Quando uma luz de advertência se acende ou uma mensagem de advertência é exibida, veja as P. 7-2-8, 7-2-15.

Quando ocorrer uma impropriedade



Se um pneu furar

- Veículos com um pneu reserva
Pare o veículo em um local seguro e substitua o pneu furado pelo pneu reserva. (→P. 7-2-33)



O veículo atolar

- Tente o procedimento para quando o veículo atolar na lama ou sujeira. (→P. 7-2-59)

Índice alfabético

9-2

■ Índice alfabético..... 9-2-2

Índice alfabético

A

A/C.....	5-1-2
Filtro do ar-condicionado.....	6-3-36
Modo de remoção do pólen.....	5-1-7
Sensor de umidade.....	5-1-9
Sistema de ar-condicionado automático.....	5-1-2
Airbags laterais.....	1-1-11
Airbags.....	1-1-11
Airbags SRS.....	1-1-11
Condições operacionais do airbag.....	1-1-21
Condições operacionais do airbag de cortina.....	1-1-21
Condições operacionais do airbag de cortina e lateral.....	1-1-21
Condições operacionais do airbag lateral.....	1-1-21
Localização dos airbags.....	1-1-15
Luz de advertência do airbag.....	7-2-9
Modificação e descarte dos airbags.....	1-1-20
Postura correta na direção.....	1-1-4
Precauções com o airbag de cortina.....	1-1-19
Precauções com o airbag de cortina e lateral.....	1-1-19
Precauções com o airbag lateral....	1-1-18
Precauções com o airbag para seus filhos.....	1-1-17
Precauções gerais com o airbag....	1-1-17
Airbags de cortina.....	1-1-11
Airbags para os joelhos.....	1-1-11
Alarme.....	1-3-5
Alarme.....	1-3-5
Aviso sonoro.....	7-2-8
Alavanca de mudança de marcha.....	4-2-9
Alavanca	
Alavanca auxiliar.....	6-3-4
Alavanca de liberação da trava do capô.....	6-3-4

Alavanca de mudança de marcha.....	4-2-9
Alavanca de sinalizador de direção.....	4-2-14
Alavanca do limpador.....	4-3-11
Alças de apoio.....	5-4-6
Antena	
Sistema Inteligente de entrada e partida.....	3-2-13
Apoios de cabeça.....	3-3-10
Aquecedores dos bancos.....	5-1-12
Aquecedores	
Aquecedores de bancos.....	5-1-12
Espelhos retrovisores externos.....	5-1-7
Sistema de ar-condicionado automático.....	5-1-2
Assistência dos freios.....	4-5-26
Atolamento	
Se o veículo atolar.....	7-2-59
Avisos sonoros	
Aviso do cinto de segurança.....	7-2-10
Aviso do cinto de segurança do motorista.....	7-2-10
Porta aberta.....	7-2-10
Redução de marcha.....	4-2-11
Sensor de auxílio a estacionamento Lexus.....	4-5-8

B

Banco traseiro	
Abaixar os encostos traseiros.....	3-3-4
Bancos dianteiros	
Ajuste.....	3-3-2
Apoios de cabeça.....	3-3-10
Aquecedores de bancos.....	5-1-12
Limpeza.....	6-1-6
Memória da posição do banco.....	3-3-6
Memória de posição de condução.....	3-3-6
Postura correta na direção.....	1-1-4

Bancos

- Abaixar os encostos traseiros3-3-4
- Ajuste.....3-3-2
- Apoios de cabeça.....3-3-10
- Aquecedores de bancos 5-1-12
- Instalação de sistema de
segurança para crianças/
cadeira para crianças1-1-28
- Limpeza6-1-6
- Memória de posição de
condução.....3-3-6
- Precauções com o ajuste3-3-3
- Sentar corretamente.....1-1-4

Bateria (Bateria de 12 volts)

- Luz de advertência.....7-2-8
- Se a bateria de 12 volts
descarregar 7-2-50

Bateria (bateria de tração) 1-2-6**Bateria da chave eletrônica**

- Função de economia da bateria...3-2-15
- Se a chave eletrônica não
funcionar corretamente.....7-2-48
- Trocando a bateria.....6-3-39

Bateria híbrida (bateria de tração)

- Especificações 8-1-5
- Localização1-2-6

Botão de abertura

- Capô6-3-4
- Tampa do Porta-malas 3-2-9
- Tampa do tanque de
combustível.....4-4-2

Buzina3-4-2**C**

- Capô..... 6-3-4**
 - Mensagem de advertência.....7-2-17
- Cartão chave..... 3-1-2**
- Chave de controle remoto 3-1-2**
 - Função de economia da bateria...3-2-15
 - Modo pânico3-1-3
 - Travar/Destravar3-1-2
 - Trocando a bateria.....6-3-39
- Chaves..... 3-1-2**
 - Aviso sonoro3-2-14
 - Chave de controle remoto3-1-2
 - Chave eletrônica.....3-1-2
 - Chave mecânica3-1-2
 - Entrada por controle remoto.....3-1-2
 - Função de economia da bateria...3-2-15
 - Botão de partida4-2-2
 - Interruptor do motor4-2-2
 - Placa com o número da chave.....3-1-2
 - Se a chave eletrônica não
funcionar corretamente.....7-2-48
 - Se você perder as chaves.....3-1-4
 - Trocando a bateria.....6-3-39
- Cintos de segurança 1-1-6**
 - Ajuste do cinto de segurança.....1-1-7
 - Como seus filhos devem
utilizar o cinto de segurança.....1-1-8
 - Como utilizar o cinto de
segurança.....1-1-6
 - Instalação do sistema de
segurança para crianças1-1-34

Limpendo e mantendo o cinto de segurança.....	6-1-7
Luz de advertência SRS.....	7-2-9
Luz e aviso sonoro de lembrete....	7-2-10
Mecanismo Retrator	
Gestantes, uso correto do cinto de segurança	1-1-9
Pré-tensionadores do cinto de segurança.....	1-1-7
Retrator.....	1-1-8
Cobertura do porta-malas	5-3-9
Combustível	
Capacidade	8-1-5
Informações	8-1-13
Informações para o posto de gasolina.....	9-2-14
Medidor de combustível.....	2-1-7
Reabastecimento.....	4-4-2
Tipo.....	8-1-5
Condensador.....	6-3-14
Condução	
Dicas de amaciamento.....	4-1-3
Dicas para a condução de um veículo híbrido	4-6-2
Interruptor de seleção do modo de direção	4-2-10
Postura correta	1-1-4
Procedimentos.....	4-1-2
Console auxiliar.....	5-3-3
Console do teto	5-3-6
Consoles auxiliares.....	5-3-6
Controlador manual de nível do farol.....	4-3-4
Controle da luz do painel de instrumentos	2-1-8
Controle de brilho	
Controle da luz do painel de instrumentos	2-1-8
Controle de cruzeiro	
Controle de cruzeiro.....	4-5-2

Controle de estabilidade do veículo (VSC).....	4-5-26
Controle de suporte a partidas em acive	4-5-30
Controle de tração	4-5-26
Controle do Sistema de Áudio Lexus.....	2-1-18, 4-5-9, 5-1-4
Correia superior.....	1-1-38
Cuidados com acidentes na via	1-2-9
Cuidados	
Cintos de segurança	6-1-7
Interior	6-1-6
Parte exterior	6-1-2
Rodas de alumínio	6-1-3

D

Desembaçador do vidro traseiro	5-1-7
Desembaçador	
Desembaçador do vidro traseiro....	5-1-7
Espelhos retrovisores externos.....	5-1-7
Para-brisas	5-1-7
Dicas de amaciamento	4-1-3
Dimensão.....	8-1-2
Direção Elétrica (EPS)	
Função.....	4-5-26
Luz de advertência.....	7-2-9
Direção elétrica (Sistema de direção elétrica)...	4-5-26
Luz de advertência.....	7-2-9

E

EDR (Gravador de dados).....	XIX
Emergência, em caso de	
Se a bateria de 12 volts descarregar	7-2-50
Se a chave eletrônica não funcionar corretamente.....	7-2-48
Se for necessário rebocar seu veículo.....	7-2-2
Se o sistema híbrido não ligar.....	7-2-46
Se o veículo atolar	7-2-59

Se o veículo superaquecer	7-2-55
Se precisar parar o veículo em uma emergência	7-1-3
Se um alarme de alerta soar	7-2-8
Se um pneu furar	7-2-33
Se uma luz de advertência se acender	7-2-8
Se uma mensagem de aviso for exibida	7-2-15
Se você achar que algo está errado	7-2-7
Se você perder as chaves	3-1-4
Entrada por controle remoto.....	3-1-2
Controle remoto	3-1-2
Sistema Inteligente de entrada e partida	3-2-13
EPS (Direção Elétrica)	
Função	4-5-26
Luz de advertência.....	7-2-9
Especificações	8-1-2
Espelho retrovisor interno.....	3-4-4
Espelho retrovisor	
Espelho retrovisor interno	3-4-4
Espelhos retrovisores externos.....	3-4-7
Espelhos do para-sol.....	5-4-2
Luzes de cortesia.....	5-4-2
Espelhos	
Desembaçadores dos espelhos retrovisores externos.....	5-1-7
Espelho retrovisor interno	3-4-4
Espelhos do para-sol.....	5-4-2
Espelhos retrovisores externos.....	3-4-7
Espelhos retrovisores externos.....	3-4-7
Ajustar e retrair.....	3-4-7
Desembaçadores dos espelhos retrovisores externos.....	5-1-7

F

Faróis.....	4-3-2
Interruptor de luz	4-3-2
Potência	8-1-12
Sistema de regulagem automática do nível do farol.....	4-3-5
Sistema de regulagem manual do nível do farol.....	4-3-4
Substituição das lâmpadas.....	6-3-48, 6-3-49, 6-3-51, 6-3-64
Faróis dianteiros	
Interruptor de luz	4-3-2
Substituir lâmpadas.....	6-3-64
Farol de neblina traseiro	
Interruptor	4-3-7
Potência	8-1-12
Substituir lâmpadas.....	6-3-59
Ferramentas.....	7-2-36
Filtro do ar-condicionado	6-3-36
Fluido de arrefecimento da unidade de controle de potência	
Capacidade	8-1-7
Inspeção	6-3-13
Radiador	6-3-14
Fluido de arrefecimento	
Capacidade	8-1-7
Inspeção	6-3-13
Fluido	
Eixo transversal híbrido.....	8-1-8
Freio.....	8-1-9
Lavador	6-3-15
Freio de estacionamento	
Aviso sonoro/mensagem de freio de estacionamento engatado	7-2-20
Funcionamento.....	4-2-15

Freio

Fluido.....	8-1-9
Freio de estacionamento.....	4-2-15
Freio regenerativo.....	1-2-3
Luz de advertência.....	7-2-8

Freio regenerativo.....1-2-3**Função de proteção antiesmagamento**

Teto solar.....	3-5-6
Vidro elétrico.....	3-5-3

Funções personalizáveis.....8-2-2**Fusíveis.....6-3-43****G****Ganchos de carga.....5-3-8****Ganchos**

Ganchos de carga.....	5-3-8
Ganchos de retenção (tapete do assoalho).....	1-1-2

Gravador de dados (EDR).....XIX**H****Hodômetro.....2-1-7****I****Identificação**

Motor.....	8-1-3
Veículo.....	8-1-2

Idioma (mostrador multi-função) ..8-2-8**Indicador de EV.....1-2-4****Indicador do Sistema Híbrido.....2-1-9****Indicadores.....2-1-2****Indicadores.....2-1-6****Indicadores de aviso de manutenção.....2-1-2****Informações de condução.....2-1-12, 2-1-16****Informações para o posto de gasolina.....9-2-14****Inicialização**

Itens para inicializar.....	XX
-----------------------------	----

Sistema de advertência da pressão do pneu.....	6-3-26
--	--------

Botão de partida (botão do motor)....4-2-2

Alteração dos modos "POWER".....	4-2-4
----------------------------------	-------

Função de desligamento automático.....	4-2-4
--	-------

Iniciando o sistema híbrido.....	4-2-2
----------------------------------	-------

Se precisar parar o veículo em uma emergência.....	7-1-3
--	-------

Botão de partida.....4-2-2

Alteração dos modos "POWER".....	4-2-4
Função de desligamento automático.....	4-2-4

Iniciando o sistema híbrido.....	4-2-2
----------------------------------	-------

Se precisar parar o veículo em uma emergência.....	7-1-3
--	-------

Interruptor de posição em P.....4-2-10**Interruptor de trava dos vidros.....3-5-2****Interruptor do motor.....4-2-2**

Alteração dos modos "POWER".....	4-2-4
----------------------------------	-------

Função de desligamento automático.....	4-2-4
--	-------

Iniciando o sistema híbrido.....	4-2-2
----------------------------------	-------

Se precisar parar o veículo em uma emergência.....	7-1-3
--	-------

Interruptor

Interruptor "DISP".....	2-1-12
-------------------------	--------

Interruptor de cancelamento do sensor de invasão.....	1-3-8
---	-------

Botão de partida.....	4-2-2
-----------------------	-------

Interruptor de restauração de advertência da pressão de inflagem do pneu.....	6-3-26
---	--------

Interruptor de seleção do modo de direção.....	4-2-10
--	--------

Interruptor de trava dos vidros.....	3-5-2
--------------------------------------	-------

Interruptor do controle de cruzeiro.....	4-5-2
--	-------

Interruptor do farol de neblina.....	4-3-7
--------------------------------------	-------

Interruptor do limpador de faróis.....	4-3-17
--	--------

Interruptor do limpador e lavador do vidro traseiro	4-3-15
Interruptor do modo de direção EV	4-2-7
Interruptor do pisca-alerta	7-1-2
Interruptor do sensor de auxílio a estacionamento Lexus.....	4-5-5
Interruptor dos limpadores e lavador do para-brisas	4-3-11
Interruptor dos vidros elétricos	3-5-2
Interruptor TRC OFF.....	4-5-27
Interruptores da memória de posição de condução	3-3-6
Interruptores de luz	4-3-2
Interruptores de trava das portas..	3-2-5
Interruptores do aquecedor de banco.....	5-1-12
Interruptores do controle do medidor	2-1-15
Interruptores do portão da garagem.....	5-4-7
Interruptores do teto solar	3-5-5
Interruptores dos desembaçadores do vidro traseiro e do espelho retrovisor externo.....	5-1-7
Interruptores dos espelhos retrovisores externos.....	3-4-7
Volante aquecido.....	5-1-12

J

Janelas

Desembaçador do vidro traseiro....	5-1-7
Lavador	4-3-11
Vidro elétrico.....	3-5-2

L

Lâmpada ECO	2-1-9
Lâmpadas	
Potência	8-1-12
Substituição.....	6-3-46
Lanternas traseiras	
Interruptor de luz.....	4-3-2
Substituir lâmpadas.....	6-3-64
Lavador	
Inspeção	6-3-15
Interruptor	4-3-11
Limpador de ar	6-3-16
Limpador de farol	4-3-17
Limpador do vidro traseiro	4-3-15
Limpadores do para-brisas	
Limpadores de para-brisas sensíveis à chuva.....	4-3-11
Limpadores intermitentes do para-brisas	4-3-11
Limpeza	6-1-2, 6-1-6
Cintos de segurança	6-1-7
Interior	6-1-6
Parte exterior	6-1-2
Rodas de alumínio	6-1-3
Limpeza e enceramento	6-1-2
Luz de alerta da temperatura de refrigeração	7-2-10
Luz de aviso do cinto de segurança do motorista	7-2-10
Luz de aviso do cinto de segurança do passageiro dianteiro	7-2-10
Luz de aviso do cinto de segurança do passageiro traseiro	7-2-10

Luz de freio elevada	
Substituição.....	6-3-64
Luz indicadora de	
impropriedade.....	7-2-8
Luzes da placa	
Interruptor de luz.....	4-3-2
Substituir lâmpadas.....	6-3-64
Luzes de advertência	
ABS.....	7-2-9
Baixa pressão do óleo no motor.....	7-2-8
Direção Elétrica.....	7-2-9
Indicador de derrapagem.....	7-2-9
Luz de advertência principal.....	7-2-10
Luz de aviso do cinto de	
segurança.....	7-2-10
Luz indicadora de	
impropriedade.....	7-2-8
Nível baixo de combustível.....	7-2-10
Porta aberta.....	7-2-10
Pressão dos pneus.....	7-2-11
Sistema de carregamento.....	7-2-8
Sistema de freios.....	7-2-8
Sistema de regulagem	
automática do nível do farol.....	7-2-10
SRS.....	7-2-9
Temperatura alta do fluido de	
arrefecimento.....	7-2-10
Luzes de cortesia	
Luzes de cortesia.....	5-4-2
Potência.....	8-1-12
Luzes de freio	
Sinal do freio de emergência.....	4-5-27
Substituir lâmpadas.....	6-3-64
Luzes de marcha a ré	
Potência.....	8-1-12
Substituir lâmpadas.....	6-3-59
Luzes de neblina dianteiras	
Interruptor.....	4-3-7
Potência.....	8-1-12
Substituição de	
lâmpadas.....	6-3-53, 6-3-64

Luzes de neblina	
Interruptor.....	4-3-7
Potência.....	8-1-12
Substituição de	
lâmpadas.....	6-3-53, 6-3-64
Luzes internas individuais.....	5-2-2
Interruptor.....	5-2-3
Potência.....	8-1-12
Luzes internas.....	5-2-2
Interruptor.....	5-2-3
Potência.....	8-1-12
Luzes	
Alavanca de sinalizador de	
direção.....	4-2-14
Interruptor do farol de neblina.....	4-3-7
Interruptor dos faróis.....	4-3-2
Lista de luzes internas.....	5-2-2
Luz do porta-malas.....	3-2-9
Luzes de cortesia.....	5-4-2
Luzes internas.....	5-2-3
Luzes internas individuais.....	5-2-3
Potência.....	8-1-12
Sistema de entrada iluminada.....	5-2-4
Substituir lâmpadas.....	6-3-46

M

Macaco	
Macaco hidráulico equipado	
no veículo.....	7-2-34
Posicionando um macaco	
hidráulico.....	6-3-6
Manivela do macaco.....	7-2-34
Manutenção	
Dados de manutenção.....	8-1-2
Manutenção programada.....	6-2-5
Manutenção que você mesmo	
poderá realizar.....	6-3-2
Requisitos de manutenção.....	6-2-2
Manutenção programada.....	6-2-5
Manutenção que você mesmo	
poderá realizar.....	6-3-2

Medidor

- Controle da luz do painel de instrumentos.....2-1-8
- Indicadores.....2-1-2
- Luzes de advertência.....7-2-8
- Medidores.....2-1-6
- Mensagem de advertência.....7-2-15
- Mostrador multi-função.....2-1-11, 2-1-14

Medidores do percurso.....2-1-7**Memória da posição do banco.....3-3-6****Memória de posição de**

- condução.....3-3-6**
- Função de lembrança de memória.....3-3-8

Mensagem de advertência.....7-2-15**Modo de direção EV.....4-2-7****Modo de remoção do pólen.....5-1-7****Modo pânico.....3-1-3****Modo Sport.....4-2-10****Monitor de energia.....2-1-18****Mostrador de temperatura**

- externa.....2-1-7**

Mostrador multi-função

- Idioma.....8-2-8
- Informações de condução.....2-1-12, 2-1-16
- Mensagem de advertência.....7-2-15
- Monitor de energia.....2-1-18

Motor elétrico

- Especificações.....8-1-5
- Localização.....1-2-2

Motor

- Capô.....6-3-4
- Como iniciar o sistema híbrido.....4-2-2
- Compartimento.....6-3-7
- Botão de partida (botão do motor).....4-2-2
- Botão de partida.....4-2-2
- Interruptor do motor.....4-2-2
- Limpador de ar.....6-3-16
- Modo acessórios.....4-2-4

Número do Chassi.....8-1-3

Se precisar parar o veículo em uma emergência.....7-1-3

Superaquecimento.....7-2-55

N**Número de identificação**

do veículo.....8-1-2

O**Óleo do motor**

- Capacidade.....8-1-6
- Inspeção.....6-3-9
- Mensagem de advertência da pressão de óleo.....7-2-8

Óleo

Óleo do motor.....8-1-6

P

Para-sóis.....5-4-2

Passagem de ar da bateria híbrida..1-2-7

Pisca-alerta.....7-1-2

Pneu furado.....7-2-33

Pneu reserva

- Local de armazenamento.....7-2-34
- Pressão de inflagem.....8-1-10

Pneus.....6-3-24

Inspeção.....6-3-24

Luz de advertência.....7-2-11

Pneu reserva.....7-2-33, 8-1-10

Pressão de inflagem.....6-3-32

Rodízio de pneus.....6-3-24

Se um pneu furar.....7-2-33

Sistema de advertência da pressão do pneu.....6-3-25

Tamanho.....8-1-10

Trocando.....7-2-33

Pontos de fixação rígidos com

ISOFIX.....1-1-33

Porta-copos.....5-3-4

Porta-garrafas	5-3-4
Porta-luvas.....	5-3-3
Portas laterais.....	3-2-2
Portas	
Espelhos retrovisores externos.....	3-4-7
Luz de advertência de abertura da porta	7-2-10
Portas laterais	3-2-2
Sistema de travamento e destravamento automático da porta.....	3-2-6
Tampa do Porta-malas	3-2-8
Trava da porta.....	3-2-2
Trava de proteção da porta traseira para crianças	3-2-6
Vidros das portas.....	3-5-2
Posição de memória do banco do motorista	3-3-6
Precauções de armazenamento ...	5-3-2
Pressão de inflagem dos pneus	
Dados de manutenção	8-1-10
Luz de advertência.....	7-2-11

R

Radiador.....	6-3-14
Reabastecimento	4-4-2
Abrir a tampa do tanque de combustível.....	4-4-2
Capacidade	8-1-5
Quando a portinhola do tanque de combustível não puder ser aberta	4-4-4
Tipos de combustível	8-1-5
Rebocamento	
Olhal de reboque	7-2-4
Reboque de emergência.....	7-2-2
Reboque de trailer.....	4-1-11
Reboque de trailer	4-1-11
Recurso de armazenamento	5-3-2
Registros de dados do veículo	XVIII
Relógio.....	5-4-3

Retrovisores.....	3-4-7
Ajustar e retrair.....	3-4-7
Aquecedores.....	5-1-7
Rodas.....	6-3-34
Tamanho.....	8-1-10
Troca de rodas.....	7-2-33

S

Saídas de energia	5-4-4
Segurança infantil	1-1-27
Como seus filhos devem utilizar o cinto de segurança.....	1-1-8
Instalando dispositivos de segurança para crianças	1-1-33
Interruptor de trava dos vidros elétricos.....	3-5-2
Precauções com a bateria de 12 volts.....	6-3-22, 7-2-53
Precauções com a bateria removida da chave eletrônica.....	6-3-42
Precauções com a tampa do porta-malas.....	3-2-10
Precauções com aquecedor de banco.....	5-1-12
Precauções com o airbag	1-1-17
Precauções com o teto solar	3-5-7
Precauções com os cintos de segurança.....	1-1-10
Precauções com os vidros elétricos.....	3-5-4
Sistemas de segurança para crianças	1-1-28
Trava de proteção da porta traseira para crianças	3-2-6
Sensor de auxílio a estacionamento Lexus	
Função.....	4-5-5
Mensagem de advertência	7-2-17, 7-2-18
Sensor de inclinação	1-3-8
Sensor de intrusão	1-3-8

Sensor de umidade 5-1-9

Sensor

 Espelho retrovisor interno 3-4-6

 Limpadores de para-brisas

 sensíveis à chuva 4-3-13

 Sensor de auxílio a

 estacionamento Lexus 4-5-5

 Sensor de inclinação 1-3-8

Sensores de auxílio ao

estacionamento 4-5-5

Sinal do freio de emergência 4-5-27

Sinalizadores de direção laterais

 Alavanca de sinalizador

 de direção 4-2-14

 Substituir lâmpadas 6-3-64

Sinalizadores dianteiros de direção

 Alavanca de sinalizador

 de direção 4-2-14

 Potência 8-1-12

 Substituição de

 lâmpadas 6-3-55, 6-3-56

Sinalizadores traseiros de direção

 Alavanca de sinalizador

 de direção 4-2-14

 Potência 8-1-12

 Substituir lâmpadas 6-3-58

Sistema de acendimento

automático dos faróis 4-3-5

Sistema de advertência da

pressão do pneu

 Função 6-3-25

 Inicialização 6-3-25

 Instalar as válvulas de

 advertência da pressão do
 pneu e os transmissores 6-3-25

 Interruptor de restauração de

 advertência da pressão de
 inflagem do pneu 6-3-26

 Luz de advertência 7-2-11

 Registrar os códigos ID 6-3-26

Sistema de alarme

 Alarme 1-3-5

 Sensor de inclinação 1-3-8

 Sensor de invasão 1-3-8

 Sistema de travamento duplo 1-3-4

 Sistema imobilizador 1-3-2

Sistema de ar-condicionado 5-1-2

 Filtro do ar-condicionado 6-3-36

 Modo de remoção do pólen 5-1-7

 Sensor de umidade 5-1-9

 Sistema de ar-condicionado

 automático 5-1-2

Sistema de ar-condicionado automático

 Filtro do ar-condicionado 6-3-36

 Sistema de ar-condicionado

 automático 5-1-2

Sistema de arrefecimento 6-3-13

 Superaquecimento do

 sistema híbrido 7-2-55

Sistema de controle automático

do farol 4-3-5

Sistema de desabilitação do

airbag do passageiro dianteiro .. 1-1-25

Sistema de entrada iluminada 5-2-4

Sistema de Freios

Antitravamento (ABS) 4-5-26

 Função 4-5-26

 Luz de advertência 7-2-9

Sistema de monitoramento da

visão traseira 4-5-13

Sistema de regulação

automática do nível do farol 4-3-5

Sistema de travamento duplo 1-3-4

Sistema híbrido 1-2-2

 Componentes de alta tensão 1-2-6

 Dicas para a condução de um

 veículo híbrido 4-6-2

 Freio regenerativo 1-2-3

 Indicador do Sistema Híbrido 2-1-9

 Iniciando o sistema híbrido 4-2-2

Botão de partida	4-2-2
Modo de direção EV	4-2-7
Monitor de energia/tela de consumo.....	2-1-18
Precauções do sistema híbrido.....	1-2-6
Se o sistema híbrido não ligar.....	7-2-46
Sistema de desligamento de emergência.....	1-2-7
Superaquecimento	7-2-55
Sistema imobilizador.....	1-3-2
Sistema Inteligente de entrada e partida	3-2-13
Funções de entrada	3-2-2, 3-2-8
Iniciando o sistema híbrido.....	4-2-2
Localização da antena.....	3-2-13
Mensagem de advertência.....	7-2-28
Sistemas de segurança para crianças	1-1-28
Banco auxiliar ou booster, definição.....	1-1-29
Banco auxiliar ou booster, instalação.....	1-1-36
Cadeiras para bebê (bebê conforto), definição	1-1-29
Cadeiras para bebê (bebê conforto), instalação	1-1-34
Cadeiras para crianças (cadeira conversível), definição	1-1-29
Cadeiras para crianças (cadeira conversível), instalação	1-1-34, 1-1-35
Instalação do CRS com alça superior	1-1-38
Instalação do CRS com cintos de segurança.....	1-1-34
Instalando CRS com pontos de fixação rígidos de ISOFIX.....	1-1-37
Superaquecimento	7-2-55
Suporte do kit de primeiros socorros.....	5-3-8
Suportes de fixação	1-1-33

T

Tacômetro.....	2-1-7
Tampa do compartimento do motor.....	6-3-8
Tampa do porta-malas.....	3-2-8
Tampa do tanque de combustível	4-4-2
Quando a portinhola do tanque de combustível não puder ser aberta	4-4-4
Reabastecimento.....	4-4-2
Tapetes do assoalho	1-1-2
Tela de consumo.....	2-1-18
Teto solar	
Função de proteção antiesmagamento.....	3-5-6
Funcionamento.....	3-5-5
Mensagem de advertência.....	7-2-22
Trava da porta ligada ao funcionamento do teto solar.....	3-1-2
Touch remoto*	2-1-18, 4-5-9, 5-1-4
Transmissão híbrida.....	4-2-9
Transmissão	
Interruptor de posição em P	4-2-10
Selecionar um modo de direção..	4-2-10
Transmissão híbrida.....	4-2-9
Trava de estacionamento	4-2-10
Trava de proteção para crianças.....	3-2-6
TRC (Controle de Tração)	
Função	4-5-26
Interruptor TRC OFF.....	4-5-27
Trocando	
Bateria da chave eletrônica.....	6-3-39
Fusíveis	6-3-43
Lâmpadas.....	6-3-46
Pneus.....	7-2-33

V

Vela de ignição	8-1-7
Velocímetro.....	2-1-7
Vidros das janelas	3-5-2
Vidros elétricos	
Função de proteção	
antiesmagamento.....	3-5-3
Funcionamento.....	3-5-2
Funcionamento do vidro ao	
travar a porta.....	3-1-2
Interruptor de trava dos vidros	3-5-2
Visor	
Informações de	
condução.....	2-1-12, 2-1-16
Mensagem de advertência.....	7-2-15
Monitor de energia.....	2-1-18
Mostrador multi-função.....	2-1-11, 2-1-14
Volante aquecido.....	5-1-12
Volante	
Ajuste.....	3-4-2
Interruptor "DISP"	2-1-12
Interruptores do controle	
do medidor.....	2-1-15
Volante aquecido.....	5-1-12
VSC (Controle de estabilidade	
do veículo).....	4-5-26

INFORMAÇÕES PARA O POSTO DE GASOLINA

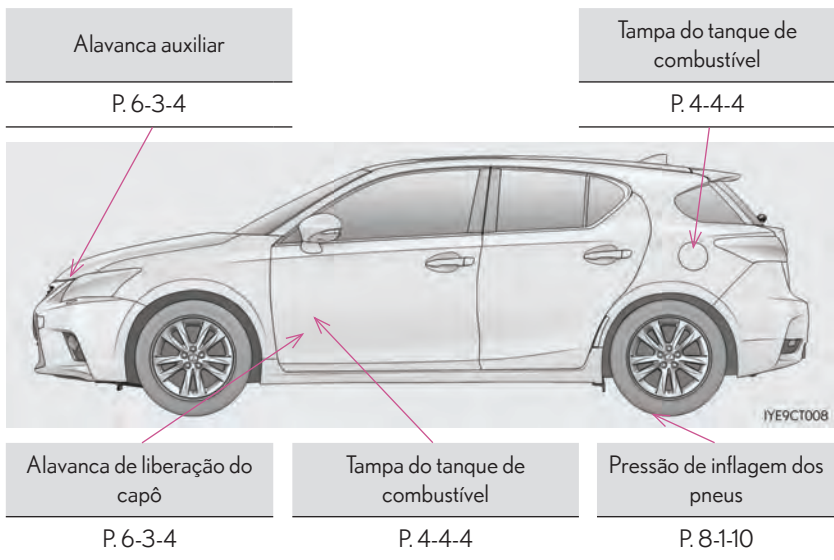

Capacidade do tanque de combustível (Referência)	45 L	
Tipo de combustível	Somente gasolina sem chumbo	P. 8-1-5
Pressão de inflagem fria dos pneus		P. 8-1-10
Capacidade de óleo no motor (Drenagem e reabastecimento – referência)	Com filtro Sem filtro	4,2 L 3,9 L
Tipo de óleo do motor	Óleo para Motor Genuíno Toyota	P. 8-1-6

Este veículo está em conformidade com a legislação vigente de controle da poluição sonora para veículos automotores, atendendo as Resoluções do CONAMA – Conselho Nacional do Meio Ambiente.

LIMITES MÁXIMOS DE RUÍDO NA CONDIÇÃO PARADO PARA FISCALIZAÇÃO

MODELO/VERSÃO	LEXUS CT200h
MOTOR	2ZR-FXE
VELOCIDADE ANGULAR DO MOTOR PARA TESTE (rpm)	2.500**
LIMITE DE RUÍDO PARA FISCALIZAÇÃO [dB(A)] conforme NBR 9714	A/T73,4

**Rotação de corte do motor controlado eletronicamente.

O nível de ruído manter-se-à dentro do limite estabelecido, desde que o programa de manutenção preventiva do veículo recomendado pelo fabricante, seja cumprido integralmente. Exige-se nesse caso, especial atenção na manutenção do sistema de escapamento usando somente peças originais TOYOTA.



Código: OM761-41BRA-RP
Destino: Brasil
Outubro/2014